



CATALOGUE 2023/2024

Équipements pour camping-car, fourgon, van et caravane.

EDITO 2023/2024

Bienvenue dans notre catalogue d'accessoires pour van, fourgon et camping-car !

Que vous soyez un voyageur passionné, un amateur de camping, un aventurier de la route, nous avons tout ce qu'il vous faut pour rendre votre expérience de voyage plus agréable et plus confortable.

Que vous cherchiez à améliorer votre confort, votre sécurité ou votre commodité, notre catalogue a tout ce dont vous avez besoin.









Notre sélection d'accessoires est soigneusement choisie pour répondre aux besoins des voyageurs les plus exigeants.

Notre équipe est là pour vous aider à trouver les meilleurs accessoires pour votre van, fourgon ou camping-car. N'hésitez pas à nous contacter si vous avez des questions ou besoin de conseils.

Nous sommes là pour vous aider à rendre votre prochain voyage inoubliable !

Nous espérons que notre catalogue vous sera utile dans votre quête de liberté.

Bon voyage !

 Énergie	p. 01-50
 High-Tech	p. 51-78
 Ouverture & Sécurité	p. 79-126
 Climatisation & Gaz	p. 127-148
 Équipement intérieur	p. 149-214
 Eau & Sanitaire	p. 215-254
 Quincaillerie	p. 255-272
 Store & Accessoires	p. 273-320
 Plein air	p. 321-376
 Outdooring	p. 377-408
 Portage & Attelage	p. 409-472
 Index	p. 473-476

FLASHEZ
les QR codes
tout au long de ce guide
et retrouvez tous nos
PRODUITS
nos prix et caractéristiques

Retrouvez page 78 notre
MODE D'EMPLOI



ÉNERGIE

Batterie	p. 2-3
Station d'énergie	p. 4-7
Batterie lithium	p. 8-19
Batterie cellule et démarrage	p. 20-22
Convertisseur	p. 23-25
Panneau solaire	p. 26-32
Chargeur / Coupleur	p. 33
Groupe électrogène	p. 34-35
Prise / Interrupteur	p. 36-37
Spot / LED	p. 38-40
Prise / rallonge	p. 41-45
Feu	p. 46-50



ANTARION

NOUVEAU

Avec votre concessionnaire,
dimensionnez votre batterie
par rapport à votre consommation
et **calculez votre autonomie** !

BIL'É
by ANTARION



✓ **ULTRA-CONFIGURABLE**

Intègre tous vos équipements, leur temps d'utilisation et votre séjour type

Propose 10 configurations énergétiques adaptées

✓ **SIMPLE & RAPIDE**

+ de 500 professionnels équipés
Bilan 100% personnalisé, envoyé par email

✓ **GRANDE FIABILITÉ**

Evite les approximations et les pannes

Pas de risque de sous-dimensionnement de votre installation électrique

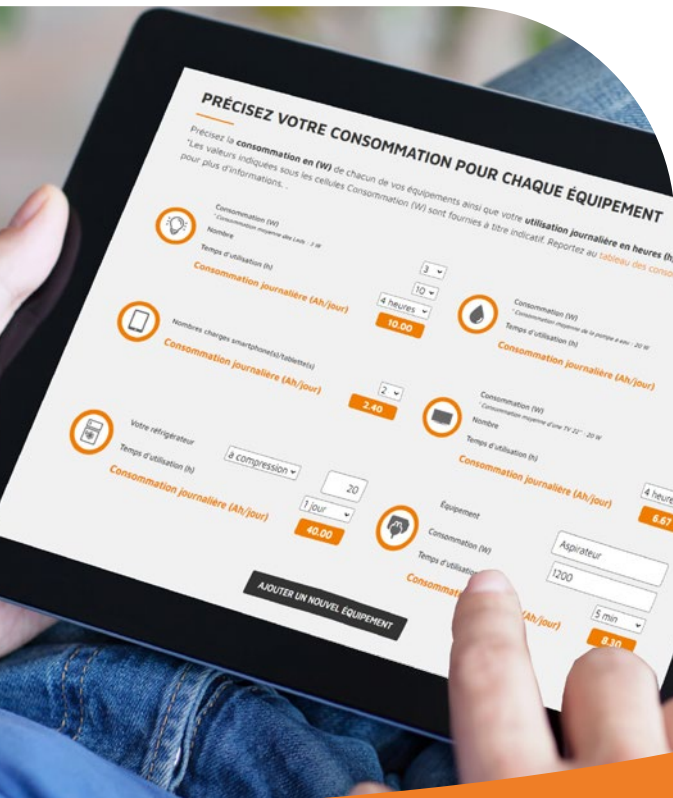

ANTARES
DIFFUSION



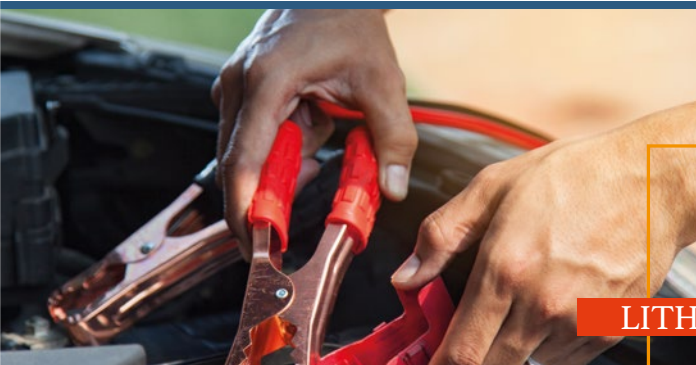

COMMENT choisir ma batterie ?

AGM
OU GEL

LITHIUM

FLASHEZ ICI



QUELLE TECHNOLOGIE DE BATTERIE CHOISIR ?

Ce qui les différencie principalement est le nombre de cycles qu'elles seront capables de supporter à un niveau de décharge donné, mais aussi la nécessité de les entretenir ou pas durant la saison, leurs résistances aux vibrations ou bien leur positionnement possible dans le véhicule...



LITHIUM

Haute densité en énergie. Temps de recharge très rapide. Aucun entretien.



PLOMB ACIDE

Batterie prête à l'emploi. C'est le produit le plus utilisé pour son rapport qualité/prix.



AGM

Étanche, sans entretien nécessaire. Vitesse de charge élevée.



GEL

Supporte beaucoup mieux les cyclages. Bonne résistance aux chocs ainsi qu'aux vibrations. Vitesse de décharge moyenne.

Technologie	LITHIUM	PLOMB ACIDE	AGM	GEL
Nombre de cycle	+2500	300/400	500/600	700/800
Capacité de charge/décharge	100 à 200 A par Heure	20 A par Heure	30 A par Heure	40 A par Heure
Convient pour le démarrage	Non	Oui*	Oui*	Non
Entretien saisonnier	Non	Oui	Non	Non
Étanche	Oui	Non	Oui	Oui
Position de montage	90 à 360° selon modèle	45° max	90° max	360° possible
Résistance aux fortes vibrations	*****	*	***	****
Durée de vie	10/15 ans	2/3 ans	3/4 ans	5/6 ans



**Retrouvez tous nos prix
en flashant ce QR code**



Station énergie

ECO FLOW

- > Les batteries solaires EcoFlow sont simples d'utilisation, propres et fiables.
- > Mais elles sont aussi polyvalentes pour une utilisation en intérieur et en extérieur.
- > Silencieuses, elles s'avèrent également totalement adaptées pour le camping, à l'inverse d'un générateur thermique.



**NEW
2023**



	Delta 2	Delta max 1600	Delta max 2000	River 2 Pro
Référence	Réf. A060085 1199 €	Réf. A040138 1599 €	Réf. A040139 1899 €	Réf. A040291 799 €
Capacité en Wh	1 024	1 612	2 016	768
Capacité équivalente en Ah	85	168	168	64
Type de batterie	LFP	Li-ion NCM	Li-ion NCM	LFP
Cycle de vie	3000 cycles à 80% ou + de capacité	500 cycles à 80% ou + de capacité	800 cycles à 80% ou + de capacité	3000 cycles à 80% ou + de capacité
Sortie CA	1 800 W (surtension 2 700 W)	2 400 W (surtension 4 600 W)	2 400 W (surtension 4 600 W)	800 W (surtension 1 600 W)
Prise sortie CA	4	4	4	3
Charge murale	1 200 W max.	2 000 W max.	2 000 W max.	660 W max.
Temps de charge	1,6 heure	1,6 heure	1,6 heure	1,6 heure
Charge par panneau solaire	500 W max. 11 - 60 V, 15 A	800 W max. 11 - 100 V, 10 A	800 W max. 11 - 100 V, 10 A	200 W (110 W x 2)
Dimensions L x l x H (cm)	40 x 21,1 x 28,1	49,7 x 24,2 x 30,5	49,7 x 24,2 x 30,5	26 x 27 x 19,6
Poids (kg)	12	22	22	6,12





Panneau solaire

- > Panneaux solaires portables et flexibles résistants aux intempéries, qui répondent à tous vos besoins.
- > Alimentation solaire intelligente
- > Durable avec indice d'étanchéité IP68
- > Conception pliable monobloc
- > Les cellules en silicium monocristallin de qualité supérieure offrent une efficacité de conversion élevée de 21-22 %.
- > Rechargez encore plus rapidement en installant plusieurs panneaux en série ou en parallèle.

ECO FLOW



	Panneau 160 W	Panneau 220 W
Référence	Réf. A060087 349 €	Réf. A060088 499 €
Puissance nominale	160 W	220 W
Tension nominale	21,7 V	21,7 V
Intensité nominale	6,3 A	9,6 A
Type de connecteur	MC4	MC4
Dimensions L x l x H (cm) plié	51,4 x 42 x 2	68 x 42 x 2,4
Dimensions L x l x H (cm) déplié	51,4 x 158 x 2	68 x 157 x 2,4
Poids (kg)	6	7

**NEW
2023**



1	Rallonges câbles MC 3 m	Permet de rallonger les câbles des panneaux solaires EcoFlow	Réf. A060140 179 €
2	Adaptateurs MC4 XT60 3,5 m	Permet de brancher un panneau solaire EcoFlow sur une River ou Delta	Réf. A060141 179 €
	Adaptateurs MC4 XT60 5 m		Réf. A060142 39 €
3	Adaptateurs MC4 XT60i 2,5 m	Permet de brancher un panneau solaire Ecoflow à une River 2/River 2 Max / River 2 Pro	Réf. A060146 25 €



**Retrouvez tous nos prix
en flashant ce QR code**

Centrale d'énergie COMB-EM

Ce générateur d'énergie a été développé pour les usages extérieurs ou intérieurs ponctuels. Une solution Lithium 100 % nomade qui s'adapte parfaitement à une utilisation en intérieur grâce à sa batterie intégrée LIFEPO4 totalement silencieuse et n'émettant aucune émission de CO₂. Certifiée IP67, la station COMB-EM pourra également vous accompagner dans vos activités d'extérieur même par conditions difficiles avec ses deux roues. Grâce à son convertisseur Pur Sinus intégré, vous disposez d'une grande puissance pour utiliser l'ensemble des appareils électriques existants.

Avec 3 modes de charges disponibles : solaire, moteur et réseau électrique, le COMB-EM offre une charge combinée de 80 A pour être rechargé rapidement sans se soucier de votre autonomie.

CONVERTISSEUR INTÉGRÉ PUR SINUS
Muni d'un interrupteur ON/OFF, fournit en continu de 1500 à 2000W suivant les modèles et jusqu'à 4000W en pic pour permettre le démarrage d'appareils inductifs (moteurs, compresseurs...)

PUISSANCE
LE COMB-EM dispose de toutes les sorties et connectiques nécessaires à l'utilisation d'appareils 12V et 230V.

PORT USB
Pour les appareils informatiques (ordinateurs, tablettes et smartphones), le COMB-EM dispose de 2 ports USB en 5V 1A et 2A pour une vitesse de recharge adaptée à vos besoins.

SORTIE ALLUME-CIGARE 10A
pour alimenter vos appareils en 12V

PUISSANCE

Avec 2000 W, il permet de travailler et recharger la plupart des outils électroportatifs.

CHARGE RAPIDE

Se recharge rapidement avec 3 modes disponibles : solaire, moteur et réseau 230 V.

NOMADE

Munie d'une poignée télescopique et de roues pour un déplacement sans efforts.

ZÉRO ÉMISSION

0 émission de CO₂ et aucune nuisance sonore

AFFICHAGE ET ECRAN
Pour une utilisation maîtrisée, le COMB-EM est équipé d'un écran LCD qui affiche la capacité restante de la batterie ou la tension de la batterie. Vous pouvez activer le rétroéclairage de l'écran ou afficher la tension de la batterie sur l'écran en appuyant sur la touche d'affichage.

LCD DISPLAY

SORTIE 12V
1 Port 6 mm 6A

SORTIE 12V
1 port SB ANDERSON
50 33A maximum

Les LEDS informent des différents états du COMB-EM pour guider l'utilisateur : marche, charge, prêt à l'emploi ou anomalie



EZA ENERGIE ZEN ALTERNATIVE



Fabriqué en France

	COMB EM-1500	COMB EM-2000
Référence	Réf. A060045 2352 €	Réf. A060046 2818 €
Capacité	100 Ah	160 Ah
Puissance continue	1500 W	2000 W
Dimensions L x l x H (cm)	32 x 43 x 53	32 x 43 x 53
Poids (kg)	27	29
Convertisseur intégré	Pure sinus 230 V AC - 1500 W	Pure sinus 230 V AC - 2000 W
Régulateur intégré	MPPT	MPPT
Durée de vie	Entre 2500 et 8000 cycles	





Centrale d'énergie COMB-E 600

- Equipée pour fournir indifféremment du 12 V DC et du 230 V AC, bénéficiez de la puissance et de la durée de vie du Lithium pour agrémenter vos sorties : pique-niques, ballades, après-midi à la plage avec toutes les connectiques pour alimenter ou recharger vos appareils médias et domestiques !
- Dotée de la technologie Lithium LIFEPO4 et d'un convertisseur PUR SINUS de 600 W. Vous disposez d'une puissance vous permettant d'utiliser le 230 V en mode nomade !
- Le COMB-E 600 se charge en moins de 3 heures avec son chargeur de 20 A.



ENERGIE

Description	COMB-E 600
Référence	Réf. A060057 899 €
Capacité	40 Ah
Puissance	600 W
Dimensions L x l x H (cm)	29,5 x 22 x 22,5
Poids (kg)	8,5
Convertisseur intégré	Pur-sinus 230 V AC - 600 W
Condition d'hivernage	1 an à 85% de charge
Régulateur intégré	MPPT
Durée de vie**	Entre 2500 et 8000 cycles

** Le nombre de cycles varie en fonction de l'utilisation du produit.



Fabriqué en France

Adaptateur allume-cigare 12 V

Permet la recharge du Comb-E 600 durant les trajets en utilisant la prise allume-cigare du véhicule. Puissance de charge 5 Ah - 60 W.

Réf. A060116 79 €



TELECO

Group



TELECO
TECHNOLOGIE ET CONFORT

www.telecogroup.fr

SERVICE COMMERCIAL Jean-Philippe Bleys
Tél: 03 86 28 25 95 Fax: 03 86 26 64 54 - teleco.telair@bleysedtd.com
SERVICE TECHNIQUE
Tél. 06 83 31 44 05 ou 04 75 08 28 25 - techmobile@orange.fr

TELECO
SAT EQUIPMENT

Telair
AIR CONDITIONER

TELECO SAS 3, impasse des Iles - ZA La Maladière
07300 St Jean de Muzols - France - Tél. 04 75 08 49 17
Fax 09 70 32 83 00 - contact@telecogroup.fr



**Retrouvez tous nos prix
en flashant ce QR code**

LE

LITHIUM

pour qui ?

Vous voulez 100 % d'énergie comme à la maison ?

Alternative aux batteries à technologie plomb, gel ou encore AGM, celles à base de lithium fer phosphate s'affichent comme un équipement significatif en faveur de l'autonomie énergétique.



Pour les voyageurs qui entreprennent un long voyage en passant par de nombreux pays, et qui veulent disposer de plus d'énergie disponible et être autonome.



Pour ceux qui ont peu de place mais veulent beaucoup d'énergie comme **les possesseurs de fourgons ou de vans**.



Pour les nomades qui aiment le camping sauvage.



Pour tous ceux qui veulent utiliser des courants forts pour avoir tout le **confort de la maison** (cafetière, sèche-cheveux...).

POURQUOI

INSTALLER

du lithium ?

Il y a plusieurs avantages à utiliser une batterie au lithium par rapport à d'autres types de batteries :



Capacité élevée : Les batteries au lithium ont une capacité élevée, ce qui signifie qu'elles peuvent stocker plus d'énergie que d'autres types de batteries de taille et de poids similaires.



Durée de vie plus longue : Les batteries au lithium ont une durée de vie plus longue que les batteries traditionnelles, ce qui signifie qu'elles peuvent durer plusieurs années avant d'avoir besoin d'être remplacées.



Temps de charge rapide : Les batteries au lithium peuvent être rechargées rapidement, ce qui permet de réduire le temps de charge et de disposer de plus d'énergie en moins de temps.



Faible taux d'autodécharge : Les batteries au lithium ont un taux d'autodécharge très faible, ce qui signifie qu'elles perdent très peu d'énergie lorsqu'elles ne sont pas utilisées, ce qui permet de les stocker plus longtemps sans avoir à les recharger.



Faible poids : Les batteries au lithium sont légères, ce qui les rend idéales pour une utilisation dans les appareils portables tels que les téléphones portables, les ordinateurs portables et les appareils photo numériques.



Tolérance aux températures extrêmes de -20°C à 55°C.



QUEL CONSOMMATEUR

êtes-vous?

Pour que votre voyage soit un vrai moment de plaisir, il est important de connaître la consommation de vos appareils électriques et de vous équiper de la bonne batterie.

PETITS ÉQUIPEMENTS

Vous êtes équipés de quelques petits appareils électriques : aspirateur, télévision, vélo électrique, réfrigérateur.

Jusqu'à 1500 W.

Optez pour batterie lithium de 96 à 100 Ah suivant modèles.



ÉQUIPEMENTS ÉNERGIVORES

Vous êtes équipés de plusieurs appareils électriques énergivores : cafetière, climatiseur, micro-ondes, sèche-cheveux...

Jusqu'à 1800 W.

Optez pour une batterie lithium de 100 à 150 Ah suivant modèles.



LE CONFORT COMME À LA MAISON

Vous êtes équipés d'appareils électriques très énergivores : machine à laver, machine Nespresso...

De 3000 W à plus.

Optez pour batterie lithium de 200 à 340 Ah suivant modèles.





**Retrouvez tous nos prix
en flashant ce QR code**

Batterie lithium

Batterie lithium Epsilon

Dernière génération de batteries d'énergie au Lithium-Fer-Phosphate (LiFePO4) sûres et sécurisées. Toutes les batteries disposent d'un BMS intégré (Battery Management System). Les batteries Epsilon 100 Ah et 150 Ah sont équipées de cellules prismatiques de très haute qualité, qui leur permettent d'avoir un rendement et une durée de vie inégalés !



**NEW
2023**

**GARANTIE
3 ANS**



	Epsilon 100Ah	Epsilon 150Ah
Référence	Réf. A040098 1959 €	Réf. A040079 2449 €
Capacité	100 Ah	150 Ah
Puissance continue	2400 W	2400 W
Puissance en pic sur 10 sec	4000 W	4500 W
Dimensions L x l x H (cm)	27,8 x 17,5 x 19	35,3 x 17,5 x 19
Poids (kg)	12	17
Temps de charge en roulant	Peut être rechargée à 100 % en 1 h et 3 h en roulant selon l'intensité de charge	
Durée de vie**	5 000 cycles - ≈ 15 ans	

** Le nombre de cycles varie en fonction de l'utilisation du produit.

Batterie lithium Nomia

La batterie Nomia 210 Ah est une des plus puissante du marché, avec une autonomie inégalée équivalente à 4 batteries standards de 100 Ah. Cette batterie vous apporte un confort sans compromis comme à la maison.

Elle permet de faire fonctionner en parfaite autonomie les appareils du quotidien :

- Cafetière expresso, sèche-cheveux, micro-ondes...
- Appareil respiratoire
- Climatiseur



**GARANTIE
3 ANS**

	Nomia 210 Ah	Nomia 340 Ah
Référence	Réf. A040023 3699 €	Réf. A040120 2449 €
Capacité	210 Ah	340 Ah
Puissance continue	6000 W	6000 W
Puissance en pic sur 10 sec	15 000 W	15 000 W
Dimensions L x l x H (cm)	41,4 x 22,5 x 31,3	41,4 x 22,5 x 31,3
Poids (kg)	23	33
Temps de charge en roulant	Peut être rechargée à 100 % en environ 3h selon l'intensité de charge	
Durée de vie**	5 000 cycles - ≈ 15 ans	

** Le nombre de cycles varie en fonction de l'utilisation du produit.





Batterie lithium Energ-E

Batterie ultra-performante pour répondre à vos besoins et envies en matière d'énergie embarquée : vélo électrique, cafetière, sèche-cheveux, plaque à induction et même le climatiseur avec la 200 Ah.

Compacte et évolutive, la batterie ENERG-E peut s'installer couchée ou debout et offre une possibilité de couplage jusqu'à 4 batteries. Plus évoluée qu'une batterie Lithium standard, l'ENERG-E intègre un BMS intelligent multi-fonctions pour offrir plus de sécurité et une meilleure gestion de l'énergie.

INSTALLATION FACILE

Peut s'installer debout ou couchée.

INTELLIGENTE ET SÉCURISÉ

Coupe circuit SMART
WATCH pour une veille
intelligente sous IOS et Android.

COMMUNICANTE

Équipée d'une prise BUSCAN
pour se connecter
à un afficheur filaire.



	Energ-E 100 Ah	Energ-E 140 Ah	Energ-E 200 Ah
Référence	Réf. 502120 1679 €	Réf. A040065 2090 €	Réf. A040061 3033 €
Capacité	100 Ah	140 Ah	200 Ah
Puissance continue	1900 W	3000 W	3000 W
Puissance en pic	3800 W	6000 W	6000 W
Dimensions L x l x H (cm)	33 x 16,5 x 19,5	33 x 16,5 x 19,5	37 x 23 x 19
Poids (kg)	17	20	25
Durée de vie**	Entre 2500 et 5000 cycles		

** Le nombre de cycles varie en fonction de l'utilisation du produit.

Batterie lithium MAX-E

Une gamme de MAX-E connectée avec 2 capacités en 12 V selon vos besoins 150 Ah, 200 Ah).

La batterie MAX-E dispose d'un module Bluetooth intégré qui permet grâce à son application mobile (disponible sur Android et Iphone) de suivre à tout moment l'état de la batterie pour une maîtrise optimale de votre autonomie : capacité restante et consommation...

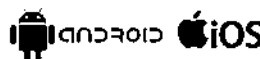

	MAX-E 100	MAX-E 150	MAX-E 200
Référence	Réf. A040049 1259 €	Réf. A040062 1837 €	Réf. A040063 2204 €
Capacité	100 Ah	150 Ah	200 Ah
Puissance continue	1200 W	1800 W	2000 W
Puissance en pic	4480 W	6400 W	5760 W
Dimensions L x l x H (cm)	31,8 x 16,5 x 21,5	48,5 x 17 x 24,5	48,5 x 17 x 24,5
Poids (kg)	15	21	25
Temps de charge en roulant	2h00	3h00	4h00
Durée de vie**	Entre 2500 et 5000 cycles		

** Le nombre de cycles varie en fonction de l'utilisation du produit.

PETIT PRIX
Accédez
à la technologie lithium.

CONNECTÉE
L'application
téléchargeable
sur votre smartphone ou
tablette sous IOS
et Android.

BLUETOOTH
La fonction bluetooth
permet
une communication
avec la batterie sans
installation filaire.



**Retrouvez tous nos prix
en flashant ce QR code**

Batterie lithium



Batterie lithium Extra Pro

Les batteries TLI Extra Pro (professionnelles) se distinguent des autres batteries au lithium sur le marché par leur densité d'énergie élevée : leur capacité de stockage, pour un même poids et leur même taille, stocke beaucoup plus d'énergie. Les batteries TLI Extra Pro contiennent un « système de gestion de la batterie » (BMS) sophistiqué qui gère la tension de chacune des cellules, à la fois pendant la recharge et pendant la décharge, augmentant ainsi sa durée de vie. Le BMS garantit également une protection contre les pannes dues aux températures élevées, aux surcharges et aux décharges trop profondes.



Compatible



Description	Extra PRO 104	Extra PRO 156	Extra PRO 200
Référence	Réf. A040072 1789 €	Réf. A040069 2849 €	Réf. A040070 3814 €
Capacité	104 Ah	156 Ah	200 Ah
Energie	1280 Wh	1920 Wh	2560 Wh
Courant de décharge conseillé 25°C	20 A	30 A	40 A
Courant de décharge maximum continue 25°C	100 A	150 A	200 A
Courant de charge conseillé 25°C	20 A	32 A	40 A
Courant de charge maximum continue 25°C	100 A	150 A	200 A
Température	0°C / +45°C phase de charge -20°C / +60°C phase de décharge -10°C / +50°C stockage prolongé		
Dimensions L x l x H (cm)	35,5 x 17,5 x 19	39,8 x 17,5 x 19	52,1 x 23,8 x 21,8
Poids (kg)	10,5	14,5	23,3
Durée de vie **	5 à 7 ans - 2000 cycles - 80% DOD - 25°C avec énergie résiduelle 80%		

** Le nombre de cycles varie en fonction de l'utilisation du produit.



Batterie lithium LifePO4 PowerXtreme X210

Nouveau design, la X210 est si compacte qu'elle peut se monter sous le siège de votre camping-car ! Peut être entièrement déchargées, de sorte que la capacité maximale de la batterie puisse être utilisée. Cela contraste avec la décharge de 40 % qui est possible avec les batteries au plomb.

Légère, puissante et ne nécessite aucun entretien. Maintenir la batterie sous tension à la maison pendant les mois d'hiver n'est pas nécessaire pour ce type, de sorte que la batterie, en théorie, n'a jamais besoin d'être retirée du camping-car ou du bateau.

La durée de vie est de 3 à 4 fois supérieur à celle d'une batterie au plomb.

PowerXtreme X210 garantit plus de 3 000 cycles. Connexion CAN-Bus pour une communication facile avec votre camping-car. A une capacité de 210 Ah, elle est comparable à une batterie plomb-acide de 425 Ah.

Court-Circuit : Surintensité/surtension et sous-tension/court-circuit/température.

Communication : Bluetooth lisible via l'application PowerXtreme, CAN-BUS et I2C.

Garantie : 5 ans * (2 ans standard + 3 ans supplémentaires après enregistrement) et max 3000 cycles.

NEW
2023

GARANTIE
5 ANS

Bluetooth

	PowerXtreme X210
Référence	Réf. A040116 2759 €
Capacité	210 Ah
Température de fonctionnement	-20°C à +60°C environ
Puissance continue	2688 W
Puissance en pic sur 30 sec	3200 W
Dimensions L x l x H (cm)	33 x 23 x 17
Poids (kg)	18,9
Durée de vie **	> 3000 cycles (80% DOD)

** Le nombre de cycles varie en fonction de l'utilisation du produit.



Batterie lithium Power+

Solution Lithium économique. Les batteries 100 Ah et 150 Ah se logent parfaitement en lieu et place de la batterie d'origine. BMS et relai de protection intégrés. Convertisseurs jusqu'à 2000 W. Grande durée de vie

NEW
2023

ANTARION

	Power + 100 Ah	Power + 150 Ah	Power + 200 Ah	Power + 280 Ah
Référence	Réf. A040112 1499 €	Réf. A040113 1999 €	Réf. A040107 2349 €	Réf. A040115 3299 €
Capacité	100 Ah	150 Ah	200 Ah	280 Ah
Puissance continue	2400 W	2400 W	2400 W	2400 W
Puissance en pic sur 30 sec	3200 W	3200 W	3200 W	3200 W
Bluetooth	Oui	Oui	Non	Oui
Dimensions L x l x H (cm)	35 x 17,5 x 19	33 x 18 x 21,5	52 x 23,5 x 22	52,1 x 23,8 x 23
Poids (kg)	10,5	16,5	20,5	23
Durée de vie	Jusqu'à 3500 cycles			

** Le nombre de cycles varie en fonction de l'utilisation du produit.





**Retrouvez tous nos prix
en flashant ce QR code**

Batterie lithium Koonekt

La batterie lithium n'est pas réservée aux grands camping-cars. Les fourgons aménagés eux aussi ont beaucoup à tirer de la technologie LiFePO₄ : temps de charge réduit, grande autonomie, durée de vie importante. Grâce à son format automobile, elle pourra directement remplacer votre batterie plomb ou gel sans modification de l'installation électrique existante. Accédez à la durée de vie exceptionnelle du lithium.

	Koonekt 100 Ah	Koonekt 150 Ah	Koonekt 200 Ah
Référence	Réf. A040058 999 €	Réf. A040059 1499 €	Réf. A040060 2099 €
Capacité	100 Ah	150 Ah	200 Ah
Puissance continue	1200 W	1800 W	2400 W
Puissance en pic	3600 W	4800 W	4800 W
Dimensions L x l x H (cm)	33 x 17,3 x 21,6	48,3 x 17 x 24	52,1 x 23,8 x 21,9
Poids (kg)	13,4	19,7	24,85
Durée de vie**	2500 cycles à 80 % de DOD		

koonekt[®]
www.koonekt.com



Batterie Exide 1250 96 Ah

Idéale quelles que soient les conditions climatiques, la batterie fonctionnera parfaitement jusqu'à -20 °C grâce à un système de chauffage intégré. Fiable et performante avec le BMS à la pointe de la technologie qui maintient la batterie à l'abri de tous types de mauvais usages.

Connectée n'importe où et à tout moment grâce à l'application Android ou Apple (iOS) téléchargeable sur un smartphone directement relié au BMS via Bluetooth.

Longue durée de vie en période de repos et parfaite pour une utilisation saisonnière. La batterie peut être entièrement rechargée en 2 heures, approximativement. Jusqu'à 4000 cycles** à 80% DOD. Poids et volume réduits de 70 % par rapport aux batteries standards.

Capacité 96 Ah - Courant de charge maxi : 1250 W

Dimensions (L x l x H) 35,3 x 17,5 x 19 cm - Poids 10,7 kg

Réf. A040121 **1299 €**

**NEW
2023**

EXIDE[®]
BATTERIES

Bluetooth™ Android iOS



Batterie EAZ-E 100 Ah

PASSEZ À LA TECHNOLOGIE LITHIUM EN 5 MINUTES !

Avec une technologie de pointe intégrée à la batterie EAZ-E gérez en toute sécurité les courants de charge décharge. Vous êtes libérés de toutes contraintes techniques et économiques pour profiter des performances.

Avec son format automobile de type L5, la batterie EAZ-E possède les dimensions parfaites pour une installation en lieu et place de votre batterie plomb existante.

Coupe circuit SMART WATCH pour une veille intelligente.

La batterie EAZ-E double vos performances avec une durée de vie 6 fois plus longue qu'une batterie plomb de même capacité. S'utilise avec un convertisseur de 1200 W maxi.

Réf. A040076 **1259 €**

**PLUG
&PLAY**

A poser soi-même.
S'installe à la place de
votre batterie d'origine



EZA ENERGIE ZEN ALTERNATIVE



Bluetooth™
Android iOS

Capacité : 100 Ah
Puissance 1200 W

Pic de puissance 3800 W

Technologie : LiFePO₄

Température opérationnelle : -20°C/+60°C

Afficheur filaire en option

Dimensions (L x l x H) : 35,9 x 17,5 x 19 cm

Poids : 15 kg

** Le nombre de cycles varie en fonction de l'utilisation du produit.



Batterie lithium Easy +

Ces batteries Lithium-Fer-Phosphate ont été spécialement étudiées et conçues pour rendre la technologie Lithium accessible à tous les camping-caristes quel que soit leur budget !

Ces batteries peuvent être installées en lieu et place de la batterie d'origine, en position debout ou couchée. Avec 100% d'énergie utilisable et une durée de vie 2 fois supérieure aux meilleures batteries gel du marché, c'est la solution idéale pour tous ceux qui souhaitent disposer d'une importante réserve d'énergie pour un prix réduit.

ANTARION

**NEW
2023**

	Easy + 100 Ah	Easy + 150 Ah
Référence	Réf. A040293 1049 €	Réf. A040294 1399 €
Capacité	100 Ah	150 Ah
Puissance continue	1200 W	1200 W
Puissance en pic	1800 W	1800 W
Dimensions L x l x H (cm)	17,4 x 35,1 x 18,9	17,4 x 35,2 x 18,9
Poids (kg)	9,8	13,40
Durée de vie**	jusqu'à 2000 cycles	

** Le nombre de cycles varie en fonction de l'utilisation du produit.



Batterie lithium Offboard sous-châssis

Avec les batteries sous-châssis EZA Offboard, profitez d'importantes réserves d'énergie en caissons suspendus et étanches. L'afficheur filaire livré de série permet de consulter les valeurs utiles (tension, intensité, niveau d'autonomie...) et piloter le coupe-circuit pour l'hivernage.

En modèle spécial fourgon d'une capacité de 200 A ou encore en version camping-car 400 A.

Équipée d'une prise BUSCAN pour se connecter à un afficheur filaire déporté. 100% étanche et certifiée IP67.

**NEW
2023**



EZA ENERGIE ZEN ALTERNAT

Description	OFFBOARD 200 A 12 V
Référence	Réf. A040122 3150 €
Capacité	200 Ah
Courant de décharge maxi en continu	240 A / 2280 W
Courant de décharge maxi en pic (3 Sec.)	400 A / 4800 W
Courant de charge maxi recommandé	100 A
Position fixation autorisée	Debout
Puissance maxi convertisseur	1200 W
Dimensions L x l x H (cm)	30,2 x 37,2 x 20
Poids (kg)	26
Durée de vie**	Entre 2500 et 5000 cycles

** Le nombre de cycles varie en fonction de l'utilisation du produit.





**Retrouvez tous nos prix
en flashant ce QR code**

Pack montage lithium

> Pour pouvoir choisir entre les kits de montage avec alternateur standard ou alternateur intelligent, il vous suffit de mesurer la tension de la batterie moteur, 10 minutes après avoir démarré le véhicule, tous consommateurs éteints :

Si la tension se situe entre 14 et 14,4 V : il s'agit d'un alternateur standard.

Si la tension est inférieure ou plus élevée : il s'agit d'un alternateur intelligent.

Pack montage lithium pour véhicule avec alternateur standard

Chaque pack est composé de : 1 câble rouge et 1 câble noir grosse section, 7 cosses Ø 8 et 4 cosses Ø 6
1 coupleur séparateur Cyri-x 120 A avec diode anti retour et fil de masse, 1 porte-fusible et 1 méga fusible 125 A
1 régulateur de panneau solaire MPPT 10 A, 1 coupe batterie avec câble et cosses
1 barre de connexion 600 A. Seul le diamètre du câble change en fonction de la distance d'installation entre la batterie moteur et la batterie.

Pack montage 2,50 m	Distance d'installation inférieure à 2,5 m 4 m de câble diamètre 25 mm ²	Réf. 501314 339 €
Pack montage 3,50 m	Distance d'installation inférieure à 3,5 m 5 m de câble diamètre 35 mm ²	Réf. 501315 379 €
Pack montage 5,00 m	Distance d'installation inférieure à 5 m 8 m de câble diamètre 50 mm ²	Réf. 501316 499 €
Pack montage 8,00 m	Distance d'installation inférieure à 8 m 2x10 m de câble diamètre 35 mm ²	Réf. 501317 679 €



Pack montage lithium pour véhicule avec alternateur intelligent

Chaque pack est composé de :
8 m de câble rouge et 8 m de câble noir en grosse section
4 cosses Ø 8 mm et 6 cosses Ø 6 mm
1 chargeur DC/DC 40 A ou 60 A. 2 porte-fusibles et 2 fusibles.
1 régulateur de panneau solaire MPPT 10 A.
1 coupe batterie avec câble et cosses. 1 barre de connexion 600 A
Seul le diamètre du câble change en fonction de la distance d'installation entre la batterie moteur et la batterie.



Pack complet avec chargeur Antarion DC/DC 40 A	Réf. A040040 639 €
Pack complet avec chargeur Antarion DC/DC 60 A	Réf. A040041 779 €

Afficheur digital

Permet de visualiser en plus de la tension et du taux de charge, les courants entrants et sortants.

Calcule automatiquement l'autonomie restante en jours, heures, minutes...

Livré avec câble afficheur de 5 m.



Afficheur

Option recommandée pour visualiser l'état de charge de la batterie.

Livré avec câble afficheur de 2,5 m.



Afficheur Epsilon 100 Ah et 150 Ah	Réf. A040103 339 €
Afficheur Nomia 210 Ah et 340 Ah	Réf. A040080 299 €

Afficheur Epsilon 100 Ah et 150Ah	Réf. A040170 169 €
Afficheur Nomia 210 Ah et 340 Ah	Réf. A040053 169 €



ACCESSOIRES BATTERIE EPSILON

Câble pour afficheur de batterie

	Pour batteries Epsilon 100 et 150 Ah
Câble 2,50 m	Réf. A040099 29 €
Câble 5 m	Réf. A040100 49 €

Câble pour afficheur digital

	Pour batteries Epsilon 100 et 150 Ah
Câble 5 m	Réf. A040101 79 €
Câble 20 m	Réf. A040102 114 €

ACCESSOIRES BATTERIE NOMIA

Câble pour afficheur de batterie

Pour batteries Nomia 210 et 340 Ah

Câble 2,50 m	Réf. A040089 49 €
Câble 5 m	Réf. A040090 69 €
Câble 10 m	Réf. A040091 109 €



Câble pour afficheur digital

Pour batteries Nomia 210 et 340 Ah

Câble 5 m	Réf. A040087 69 €
Câble 20 m	Réf. A040088 109 €



Kit fixation

Pour assurer une fixation optimale de la batterie, debout ou couchée.

Réf. 501308 **89 €**



Kit de montage en 24 V pour Nomia

Kit complet avec LIR 250 et câblage pour coupler deux batteries Nomia 210 en série

Réf. A040007 **689 €**





**Retrouvez tous nos prix
en flashant ce QR code**

Accessoires batterie



EZA ENERGIE ZEN ALTERNATIVE



1	Afficheur batterie Eza	Affiche niveau de charge en ampères et en pourcentage, tension de l'accumulateur, puissance instantanée exprimée en watts et en ampères.	Réf. A040002 179 €
2	Module Booster 12V 50 Amp Energ-E100	Permet de réguler la tension et le courant de charge de la batterie. Un simple switch permet de passer de la technologie GEL/AGM à Lithium LiFePO.	Réf. 502521 395 €
3	Coupe circuit manuel		Réf. A040029 60 €

Chargeur DC-DC 12/45 A sans +APC

Permet de réguler la tension et le courant de charge de la batterie tout en respectant la courbe de charge spécifique aux batteries Lithium-Fer-Phosphate. Ils s'installent entre la batterie moteur et la batterie auxiliaire pour permettre une charge rapide de cette dernière durant les phases de roulage avec un véhicule.

Le chargeur DC-DC 12/45 A est un DC-DC hybride solaire/moteur qui peut être installé de 2 manières différentes :

- charger uniquement avec l'alternateur.
- charger avec l'alternateur et le solaire.



Réf. A040078 **349 €**

Chargeur DC-DC

Gamme de chargeur DC-DC pour optimiser la charge venant de l'alternateur pour les véhicules à la norme EURO 6 équipés d'un alternateur intelligent. Il garantit que la batterie auxiliaire soit chargée de manière optimale à tout moment pendant que le moteur tourne.

Caractéristique de charge IUOU réglable. Convient pour tous types de batteries.

- Tensions et paramètres de charge ajustables grâce à des commutateurs DIP en façade.
- Facile et rapide à installer.
- Protection contre les surtensions, sous-tensions et court-circuit intégré.



Chargeur	1-Antarion 20 A	2-Antarion 40 A	3-Antarion 60 A
Référence	Réf. A040045 239 €	Réf. A040016 359 €	Réf. A040017 499 €
Dimensions (cm)	21 x 17 x 6,8	26 x 17,5 x 6,8	31,5 x 17,5 x 6,8
Poids (kg)	1,3	2,2	2,8
Rendement	90%	90%	90%
Consommation à vide	<0,4 A	<0,4 A	<0,4 A
Courant de charge	20 A	40 A	60 A
Tension d'entrée	8 V-16 V	8 V-16 V	8 V-16 V



Toute une gamme
de produits sécurité



Spécialiste
High-tech



Spécialiste
énergie





**Retrouvez tous nos prix
en flashant ce QR code**

Batterie de cellule

Batterie de cellule à décharge lente

La batterie à décharge lente est plutôt une coureuse de fond. On l'apprécie pour son endurance qui lui permet de tenir longtemps. Elle est principalement utilisée pour les caravanes, les bateaux et les camping-cars. Les batteries sont toujours livrées « prêtes à l'emploi ».

Batterie à plomb 80 Ah

Réf. 410003 **130 €**



Bac	L3D	
Tension (V)	12	
Capacité Ah/20H	80	
Capacité Ah/100H	85	
Poids (kg)	18,4	

Batterie à plomb 105 Ah

Réf. 410001 **145 €**



Bac	L5D	
Tension (V)	12	
Capacité Ah/20H	105	
Capacité Ah/100H	115	
Poids (kg)	21,1	

Batterie AGM : « Absorbed Glass Mat »

La batterie AGM « Absorbed Glass Mat » repose sur un assemblage de buvards en fibre de verre qui sont comprimés entre électrodes : l'ensemble étant scellé et totalement étanche. Les avantages : elle n'a pas besoin d'entretien, très pratique quand la batterie n'est pas accessible. Elle est plus résistante aux chocs et vibrations qu'une batterie acide. Elle est plus compétitive en prix que la batterie GEL du fait de sa technologie moins coûteuse. Sa durée de vie est bien supérieure à celle d'une batterie acide.

Batterie Stationnaire AGM 100 Ah

Réf. 411033 **249 €**



Bac	L5D	
Tension (V)	12	
Capacité Ah/20H	100	
Poids (kg)	25,2	

Batterie Stationnaire AGM 105 Ah

Réf. A040144 **269 €**



Bac	L5	
Tension (V)	12	
Capacité Ah/20H	105	
Poids (kg)	28	



Batterie Gel

Une technologie qui repose sur de l'électrolyte figé par l'addition de gel de silice. Les avantages : Elle est étanche et ne nécessite d'aucun entretien en eau, très pratique surtout quand la batterie est difficilement accessible. Elle garde sa performance initiale, ses propriétés dans le temps (elle ne sulfat pas, tolère de plus grosses décharges). Sa durée de vie est légèrement supérieure à celle d'une batterie AGM.

La batterie GEL résiste a des températures allant de -15° à 50°C alors que la batterie AGM comme les batteries acides plombs résistent aux plages de températures de 0° à 40°C.

Batterie Gel 80 Ah

Produit propre, sans aucun entretien grâce à son électrolyte gélifié. Durée de vie accrue. Forte résistance aux vibrations.

Réf. A040043 **275 €**



Bac	L5D	
Tension (V)	12	
Capacité Ah/20H	80	
Poids (kg)	24,60	

Batterie Gel 105 Ah compacte

Technologie GEL Deep Cycle sans entretien avec séparateurs en microfibre de verre. Bornes cuivre type automobile. 1000 cycles. Très faible autodécharge (< 3 % / mois).

Réf. A040083 **289 €**



Bac	L5	
Tension (V)	12	
Capacité Ah/20H	105	
Poids (kg)	28	

Batterie de démarrage

Batterie de démarrage

La batterie de démarrage est un peu la Carl Lewis de la mécanique. Elle charge et se recharge à fond, mais sur très peu de temps. Elle est beaucoup utilisée comme batterie de voiture.



Batterie démarrage Acide 100 Ah

Réf. 410000 **145 €**

Bac	L5D	
Tension (V)	12	
Capacité Ah	100	
Intensité (En)	800	
Poids (kg)	20,4	





**Retrouvez tous nos prix
en flashant ce QR code**

Chargeur automatique de batteries 4 A

Parfait pour l'entretien des batteries durant l'hivernage.
Entrée : 200-260 VAC (50 Hz).
Courant de charge nominal : 4 ou 2 A.
Tension de charge : 14,4 ou 7,2 V.
Dim. (L x H x P) : 169 x 42 x 65 mm.
Câble d'alimentation : 220 V de 170 cm.
Câble de charge : de 130 cm + raccord pinces ou œillets de 40 cm.
Convient pour tous types de batteries : plomb-acide, AGM et gel.

Réf. A040129 **42 €**



Chargeur automatique de batteries 40 A

Conçu pour recharger les batteries AGM, gel, acide, Lithium de type LiFePO4 grâce au réseau 230 V.
Charge via le réseau 220 V DC, de 4 Amp à 70 Amp. Préserve l'état de santé des batteries LITHIUM avec un profil intégrant l'égalisation de chaque élément en fin de charge.
Indicateur de led :
N°1 (rouge) : charge allumée
N°2 (rouge) : charge activée
N°2 (verte) : batterie chargée

Réf. A040096 **369 €**



LE SAVIEZ-VOUS

CHARGEUR DE BATTERIE

En laissant branché un chargeur automatique sur la batterie lors de l'hivernage, celui-ci maintiendra la batterie à son niveau maximum afin d'éviter les décharges profondes fatales.



Les batteries à décharge lente ne supportent pas le gel, nous préconisons de mettre son véhicule hors gel ou de sortir les batteries du camping-car pour l'hiver.

Conseil d'entretien de votre batterie auxiliaire : veillez à ne pas décharger la batterie moteur à plus de 50 % et la batterie auxiliaire à plus de 80 % car cela les endommagerait considérablement.

Bac à batterie

De conception très robuste, résiste aux acides et aux produits pétroliers.
Totalemment étanche.
Dim. 39,5 x 18 x 20 cm.

Réf. 410612 **20 €**



Accessoires batterie

1	Coupe batterie à clef	Réf. 410604 14 €
2	2 cosses (1 bleue et 1 rouge)	Réf. 410009 35 €
3	Coupe batterie	Réf. A040029 60 €

1



2



3



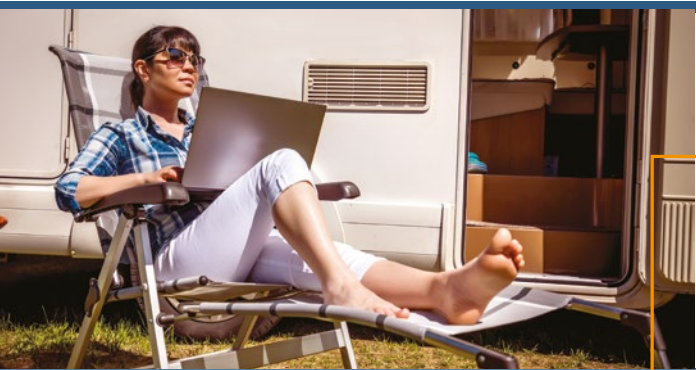

COMMENT choisir mon convertisseur ?

FLASHEZ ICI



QUASI SINUS
OU PUR SINUS

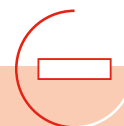

QUASI SINUS

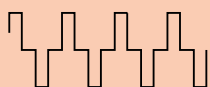

- Recommandé pour les appareils qui ne sont pas inductifs comme un fer à repasser, une cafetière, ordinateur, téléphone, appareil photo, chauffage d'appoint, bouilloire, radio...

- Le signal électrique est moins régulier.



PUR SINUS



- Idéal pour les produits gérés par des cartes électroniques.
- Qualité de courant aussi pure que celle d'une prise électrique domestique.
- Idéal pour les appareils inductifs comme les écrans plasma, les ordinateurs, les écrans LCD, machine à café Nespresso®, sèche-cheveux...

- Coût plus élevé.



Convertisseur Quasi Sinus



- > Cette gamme de convertisseurs quasi-sinusoïdaux permet la conversion du 12 V en 220 V.
- > Protection contre l'inversion de polarité.
- > Alarme de sous-tension de la batterie et coupure en cas de sous et sur-tension.
- > Protection contre les courts-circuits.
- > Une prise USB permettant le rechargement d'appareils portatifs est de série.

Convertisseur	150 W	300 W	600 W	1000 W
Référence	Réf. 330053 36 €	Réf. 330054 48 €	Réf. 330055 71 €	Réf. 330047 129 €
Voltage Entrée/sortie	12 V / 220 V	12 V / 220 V	12 V / 220 V	12 V / 220 V
Puissance en Pointe	300 W	600 W	1200 W	2000 W
Signal	Quasi sinusoïdal			
Voltage Mini. (Coupure)	10 V	10 V	10 V	10 V
Voltage Maxi. (Protection)	16 V	16 V	16 V	16 V
Protection Surcharge	200 W	340 W	660 W	1100 W
Protection sur-température	65°C	65°C	65°C	65°C
Dimensions LxIxH (cm)	14 x 10 x 5,5	16 x 10,5 x 5	18,5 x 10,5 x 5,5	26 x 15 x 7
Poids (kg)	0,59	0,60	0,80	1,90





**Retrouvez tous nos prix
en flashant ce QR code**

Convertisseur Pur-Sinus



Convertisseur Pur-Sinus

- > Les convertisseurs Pur-Sinus Eza sont spécialement conçus et adaptés aux besoins spécifiques du VDL.
- > Fonctionnement en toute sécurité, ils sont capables d'absorber de forts courants et supportent les variations de charge à l'utilisation. Ils ont une qualité de courant égale ou supérieure à celle d'une prise domestique.
- > L'usage est destiné aux appareils électriques inductifs comme : (matériel de bricolage, pompes, moteurs, réfrigérateurs, compresseurs néons,...), aux appareils intégrant de l'électronique sensible à une qualité de courant parfaite comme : (réfrigérateurs, congélateurs, micro-onde, ordinateurs, machine à laver, TV, équipements médicaux, chargeurs smartphone et VAE ...) et/ou aux appareils qui demandent une forte puissance au démarrage comme : (climatiseur, cafetière expresso, sèche-cheveux, matériel de bricolage, perceuse, ...).
- > Convertisseur intelligent : Grâce au système MPS (Fonction priorité secteur) les convertisseurs 1000 W, 2000 W et 3000 W basculent automatiquement lorsque le véhicule se raccorde au réseau 220 V (Exemples : aire de stationnement, camping, à la maison...) pour économiser la batterie auxiliaire. Lorsque le véhicule se déconnecte du réseau le convertisseur bascule à nouveau sur la batterie en quelques millisecondes pour continuer à alimenter le consommateur électrique.
- > Inclus : Sécurité basse tension pour protéger les batteries contre les décharges profondes, câblage spécifique VDL fourni et Sortie USB sur l'ensemble de la gamme.
- > Protections électroniques contre : inversions de polarité, court-circuit, surchauffe.
- > Gamme existe également en quasi-sinus.



Description	300 W	500 W	1000 W	2000 W	3000 W
Référence	Réf. A050019 102 €	Réf. A050020 137 €	Réf. A050021 294 €	Réf. A050018 598 €	Réf. A050022 801 €
Puissance nominale	300 W	500 W	1000 W	2000 W	3000 W
Puissance de crête	600 W	1000 W	2000 W	4000 W	6000 W
MPS (Priorité de secteur)	Non	Non	Oui	Oui	Oui
Télécommande déportée incluse	Non	Oui	Oui	Oui	Oui
Tension de courant continue	12 V (11-18)	12 V (11-18)	12 V (11-18)	12 V (11-18)	12 V (11-18)
Dimensions LxHxl (cm)	18 x 7 x 15	21 x 7 x 15	35 x 7 x 15	38 x 9 x 22	41 x 15 x 22
Poids (kg)	1,5	2	3	6	9



Convertisseur Pur-Sinus

- > Gamme de convertisseurs pur-sinus compacts et légers.
- > Très haut rendement (90%) et de forte résistance aux pics de puissance, parfaits pour tous les appareils énergivores au démarrage.
- > Protège et préserve les batteries des petits appareils électriques (PC portable, appareil photo numérique, téléphone,...).
- > Commande déportée fournie à partir du 600 W et câblage 1 m fourni sur tous les modèles
- > Simples d'installation, équipés de fusibles internes et protégés contre les inversions de polarité.
- > Commande déportée 3 positions avec mode économie d'énergie (à partir du 600 W).



Convertisseur	1-300 W	2-600 W	3-1000 W	4-1500 W	5-2000 W	6-2500 W	7-3000 W
Référence	Réf. 502517 139 €	Réf. 502518 269 €	Réf. A050010 479 €	Réf. 502515 669 €	Réf. 502516 869 €	Réf. A050011 999 €	Réf. 502523 1119 €
Type de courbe	Pure sinusoïdale						
Tension	12-230V						
Priorité de commutation	Non	Non	Oui	Oui	Oui	Oui	Oui
Puissance en pic (1s)	600 W	1200 W	1900 W	2900 W	3900 W	3900 W	5900 W
Rendement	90%	90%	90%	90%	90%	90%	90%
Consommation à vide (en mode veille*)	<0,6 A*	<0,2 A*	<0,3 A*	<0,4 A*	<0,5 A*	<0,6 A*	<0,6 A*
Port USB	Oui 5V - 1 A	Oui 5V - 1 A	Oui 5V - 1 A	Oui 5V - 1 A	Oui 5V - 1 A	Oui 5V - 1 A	Oui 5V - 1 A
Dimensions (cm)	23,8 x 11,8 x 6,6	29,2 x 14,7 x 7,5	31,7 x 14,7 x 7,5	40,2 x 22 x 9,2	40,2 x 22 x 9,2	44,2 x 22 x 9,2	44,2 x 22 x 9,2
Poids (kg)	1,3	2,1	2,3	4,1	4,1	4,8	4,8



**Retrouvez tous nos prix
en flashant ce QR code**



COMMENT produire de l'énergie ?

**PANNEAU
OU GROUPE
METHANOL**

FLASHEZ ICI



LE PANNEAU SOLAIRE



- Adaptation : souple ou rigide, et de différents formats, le panneau solaire s'adapte à de nombreux véhicules.
- Ecologique, car pas d'émission de polluants.
- Durée de vie 20 ans.
- Fonctionne en autonomie.



- Faible rendement, quand le soleil est moins présent (journée plus courte en hiver) ou quand le temps est nuageux.



LE GROUPE ÉLECTROGÈNE



- Dispositif autonome embarqué qui permet d'avoir du courant comme à la maison même en 220 V.
- Fournit une qualité de courant équivalente à celle de la maison.
- Appareil embarqué fonctionnant à l'essence ou gasoil ou gaz ou générateur portable.



- Bruyant, environ 58 db (7 m).
- Lourd.
- Odeurs à prendre en compte, nécessite une installation par un professionnel.



LA PILE À MÉTHANOL



- Fabrication de l'énergie de façon silencieuse.
- Compacte.
- Peut fonctionner en roulant.



- Fonctionne au méthanol : pour 30 jours, il faut au moins 30 L soit environ 30 kg.
- Autonomie 12 V.
- Coût élevé, en moyenne 8€/h en fonctionnement.
- Transport du méthanol, produit dangereux.
- Combustible que l'on trouve que dans les magasins spécialisés.



Panneau solaire

**NEW
2023**

Panneau solaire Semiflex Perc

IDEAL POUR VANS, FOURGONS ET BATEAUX

Ils sont conçus pour s'adapter aux surfaces non linéaires avec un angle de flexibilité jusqu'à 5°. Ultra légers et avec une épaisseur de seulement de 2 cm, ils sont quasiment invisibles une fois installés et permettent de conserver aux vans une hauteur totale inférieure à 2 mètres ; indispensable pour rester classe 1 au péage et pouvoir se garer dans la plupart des parkings souterrains.

Ils sont composés de cellules PERC pour garantir un rendement optimal. Les panneaux sont prémontés avec 2 câbles anti-UV de 5 mètres et livrés avec un passe toit slim pour permettre une installation par collage rapide et sécurisée (en option). Des diodes anti-retour protègent les cellules contre les surtensions et minimisent les pertes de puissance dues à d'éventuels phénomènes d'ombrage.

Puissance maximale	100 W	140 W	180 W
Référence	Réf. A060094 294 €	Réf. A060095 363 €	Réf. A060096 432 €
Régulateur solaire	MPPT 10 A	MPPT 10 A	MPPT 15 A
Courant à puissance maxi	5,41 A	7,28 A	9,08 A
Dimensions (en cm)	113 x 45,1 x 2	105 x 66,6 x 2	135 x 66,6 x 2
Poids (kg)	2,6	3,4	4,4



Panneau solaire Full Black Perc

Technologie de cellules PERC (Passivated Emitter and Rear Contact) : La génération de courant se fait non plus seulement en surface de la cellule mais également en profondeur. Les cellules PERC sont plus sensibles à la lumière et donc permettent d'allonger le temps de charge : l'amplitude de charge quotidienne est augmentée, vous commencez à charger vos batteries plus tôt le matin pour finir plus tard le soir. Peut augmenter le rendement énergétique de 22%.

Chaque panneau dispose d'un support composé d'un cadre aluminium anodisé noir léger et robuste ainsi que des rails spécifiques pour les véhicules de loisirs (camping-cars, caravanes, fourgons et vans).

Les panneaux sont prémontés avec un câble anti-UV de 5 m et livrés avec un passe toit slim pour permettre une installation par collage rapide et sécurisée (en option) tout en favorisant une ventilation optimale pour garantir un meilleur niveau de performance.

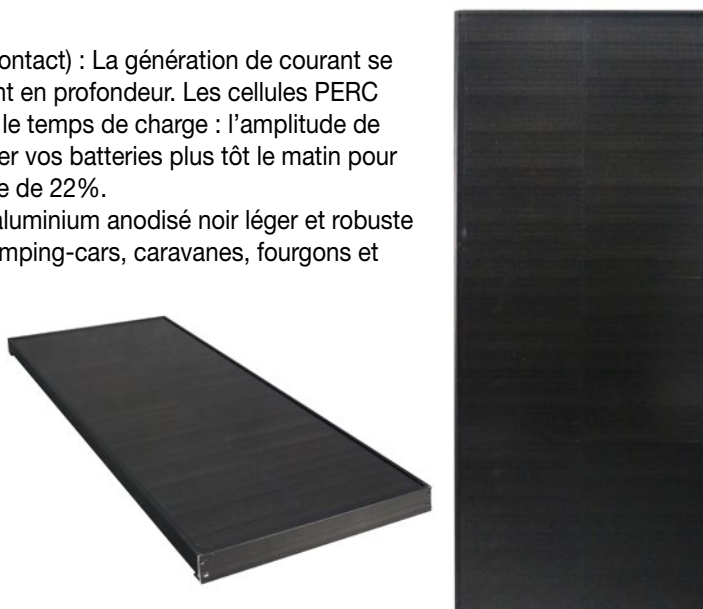

**NEW
2023**

Puissance maximale	100 W	130 W	155 W	200 W	220 W
Référence	Réf. A060097 398 €	Réf. A060098 428 €	Réf. A060099 478 €	Réf. A060100 594 €	Réf. A060101 634 €
Régulateur solaire	MPPT 10 A	MPPT 10 A	MPPT 10 A	MPPT 15 A	MPPT 20 A
Courant à puissance maxi	5,36 A	6,95 A	8,33 A	9,99 A	11,3 A
Dimensions (cm)	112,8 x 45,6 x 4,45	98 x 67 x 4,45	112,8 x 67 x 4,45	108,8 x 88 x 4,45	119,8 x 88 x 4,45
Poids (kg)	8	9,5	10,5	12,5	13,5



**Retrouvez tous nos prix
en flashant ce QR code**

Panneau solaire



**Idéal pour toit
relevable**

Monocristallin

Panneaux solaires monocristallins ultra-complet avec un régulateur de charge PWM 10 A ou 20 A et câblage de 5m. Pattes de fixation en aluminium anodisées striées pour améliorer l'adhérence du panneau lors du collage sur le toit. Boîtier de connexion étanche pour un haut niveau de sécurité. Diodes de dérivation haute performance pour minimiser les chutes de puissance en cas de faible ensoleillement. Protection en verre trempé spécialement conçue pour résister aux intempéries. Montage en série ou en parallèle possible et illimité.

Slim

Panneaux solaires étroits développés pour se loger facilement sur n'importe quel type de véhicule. Ultra-complet avec un régulateur de charge PWM 10 A et câblage de 5m. Pattes de fixation en aluminium anodisées striées pour améliorer l'adhérence du panneau lors du collage sur le toit. Boîtier de connexion étanche. Diodes de dérivation haute performance pour minimiser les chutes de puissance en cas de faible ensoleillement. Protection en verre trempé spécialement conçue pour résister aux intempéries. Montage en série ou en parallèle possible et illimité.

Souple

Panneau solaire ultra-léger, conçu spécialement pour les fourgons à toit relevable. Revêtement ETFE** pour une meilleure résistance contre la chaleur. Le kit solaire panneau souple est livré avec :
1 panneau souple,
1 régulateur de charge SC 10 Amp,
5 mètres de câbles 2 x 2,5 mm,
1 passe-toit, 1 kit colle et nettoyant.



	Monocristallin					Slim		Souple			
	110 W	130 W	150 W	170 W	190 W	130 W	150 W	135 W	150 W	170 W	220 W
Référence en Kit	Réf. A060015 195 €	Réf. A060016 215 €	Réf. A060028 235 €	Réf. A060017 255 €	Réf. A060137 295 €	Réf. A060060 229 €	Réf. A060061 249 €	Réf. A060062 319 €	Réf. A060019 339 €	Réf. A060063 419 €	Réf. A060084 469 €
Type de cellule	standard					standard		standard souple			
Régulateur fourni	PWM 10 A	PWM 10 A	PWM 10 A	PWM 10 A	PWM 20 A	PWM 10 A	PWM 10 A	PWM 10 A	PWM 10A	PWM 10 A	PWM 20 A
Tension nominale (V)	20,88	20,88	20,88	20,88	20,88	20,88	20,88	19,8	19,8	19,8	19,8
Intensité nominale (A)	5,4	6,46	7,37	8,52	9,59	6,46	7,37	6,82	7,58	8,59	11,11
Tension max (V)	24,48	24,48	24,48	24,48	24,48	24,48	24,48	23,3	23,3	23,3	23,4
Intensité max (A)	5,73	6,81	7,76	8,97	10,10	6,81	7,76	7,36	8,18	9,27	11,78
Production journalière (A)****	24,85	29,51	33,66	38,92	43,80	29,51	33,66	26,37	29,31	33,22	42,96
Dimensions (cm)**	89,6x67,6x6	104,9x67,6x6	118,4x67,6x6	135,5x67,6x6	151,5x67,6x6	137,6x51,5x6	156,6x51,5x6	109x68x0,2	114x68x0,2	131x68x0,2	163x68x0,2
Poids (kg)	7,9	9,4	10,6	12	13,5	9,4	10,6	3	3,2	3,6	4,5
Garantie*	10 ans	10 ans	10 ans	10 ans	10 ans	10 ans	10 ans	2 ans	2 ans	2 ans	2 ans

* Rendement garanti 10 ans à 80 % de sa puissance d'énergie sur panneaux monocristallins, Slim, All Black et Black Booster

** Dimensions non contractuelles soumises à variations *** Garantie régulateur et boîtier électrique : 2 ans

**** Valeurs données à titre indicatif, ce résultat est calculé sur la base de l'ensoleillement moyen annuel en France sur la période printemps/été.



All black

Gamme de panneaux solaires avec cellules PERC.
Panneaux livrés seuls ou sous forme de kit de montage ultra-complet avec un régulateur de charge MPPT 10 A ou 20 A et câblage de 5 m.
Pattes de fixation en aluminium anodisées striées pour améliorer l'adhérence du panneau lors du collage sur le toit.
Boîtier de connexion étanche pour un haut niveau de sécurité.
Diodes de dérivation haute performance pour minimiser les chutes de puissance en cas de faible ensoleillement.
Protection en verre trempé spécialement conçue pour résister aux intempéries.
Montage en série ou en parallèle possible et illimité.

Black booster

Gamme de panneaux solaires avec cellules SUNPOWER.
Panneaux livrés seuls ou sous forme de kit de montage ultra-complet avec un régulateur de charge MPPT 10 A ou 20 A et câblage de 5m.
Pattes de fixation en aluminium anodisées striées pour améliorer l'adhérence du panneau lors du collage sur le toit.
Boîtier de connexion étanche pour un haut niveau de sécurité.
Diodes de dérivation haute performance pour minimiser les chutes de puissance en cas de faible ensoleillement.
Protection en verre trempé spécialement conçue pour résister aux intempéries.
Montage en série ou en parallèle possible et illimité.



+20% d'énergie



+35% d'énergie

	All black						Black booster			
Puissance	120 W	140 W	160 W	190 W	230 W	300 W	120 W	140 W	170 W	220 W
Référence Kit	Réf. A060001 289 €	Réf. A060002 309 €	Réf. A060003 349 €	Réf. A060004 409 €	Réf. A060005 489 €	Réf. A060059 569 €	Réf. 502808 389 €	Réf. 502822 439 €	Réf. 502823 539 €	Réf. A060083 679 €
Type de cellule	PERC						SUNPOWER			
Régulateur fourni	MPPT 10 A	MPPT 10 A	MPPT 10 A	MPPT 20 A	MPPT 20 A	MPPT 20 A	MPPT 10 A	MPPT 10 A	MPPT 20 A	MPPT 20 A
Tension nominale (V)	20,88	20,88	20,88	20,88	25,52	34,2	19,8	22,3	27,3	37,2
Intensité nominale (A)	6,16	7,19	8,16	9,59	9,59	9,46	6,10	6,28	6,23	6,05
Tension max (V)	24,48	24,48	24,48	24,48	29,92	40,20	21,9	26,2	32,1	43,8
Intensité max (A)	6,49	7,57	8,59	10,1	10,1	9,96	6,46	6,65	6,60	6,41
Production journalière(A)****	32,16	37,53	42,60	50,66	61,18	80,88	35,85	41,58	50,89	66,81
Dimensions (cm)**	100,4x 67,6x6	115,7x 67,6x6	130,1x 67,6x6	151,5x 67,6x6	183,1x 67,6x6	167,9x 67,6x6	108x 54x6	121x 54x6	146,5x 54x6	134x 54x6
Poids kg	9	10,3	11,8	13,8	16,5	21,2	7	7,8	9,8	14
Garantie*	10 ans	10 ans	10 ans	10 ans	10 ans	10 ans	10 ans	10 ans	10 ans	10 ans



**Retrouvez tous nos prix
en flashant ce QR code**

Panneau solaire souple pour Ducato Van

Ce panneau souple pourra être fixé ou collé facilement sur le toit de votre véhicule. Grâce à ses différentes formes conçues spécialement pour le Ducato, il s'adapte parfaitement aux éléments présents sur le toit du véhicule. Parce que les appareils électriques sont indispensables au quotidien lors de vos road-trips, ils est souvent nécessaire de pouvoir les recharger en toutes circonstances, sans dépendre d'une source d'alimentation extérieure !

Accédez à l'autonomie énergétique grâce à ce panneau solaire souple monocristallin haut rendement particulièrement adapté à la vie nomade !



L90

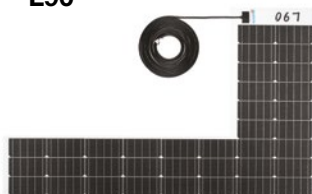

C120

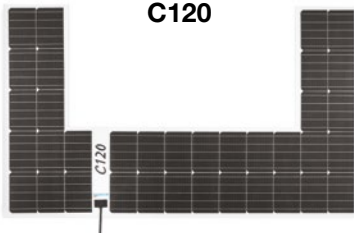

S120

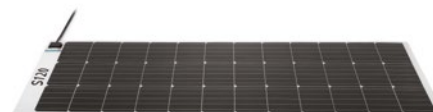

Désignation	Ducato L 90 W	Ducato C 120 W	Ducato S 120 W
Référence	Réf. A060052 492 €	Réf. A060053 619 €	Réf. A060054 446 €
Puissance	90 W	120 W	120 W
Ampérage maxi	5 A	6,67 A	6,67 A
Dimensions (cm)	131 x 80	138 x 80	136 x 50
Poids (kg)	2,95	3,7	3,7

Panneau solaire Flex 3D POP UP Van

Panneau solaire pour fourgon aménagé à installer sur tous les toits relevables : Trafic, T5, T4, T3, Caddy, Opel Vivaro, Ford Transit Custom, Hyundai H1, Vito...

Épaisseur du kit solaire 20 mm.

Panneau solaire Flex 3D équipé d'un revêtement haut de gamme à haut rendement. Sur l'arrière du panneau solaire, trois plaques de polycarbonate d'une épaisseur de 20 mm et espacées les unes des autres vont favoriser un passage d'air pour le refroidissement tout en gardant la flexibilité. Il sera ainsi possible de l'adapter aux toits ouvrants qui ne sont pas plats.

C'est un produit qui combine les avantages des panneaux rigides qui ont de meilleurs rendements grâce au refroidissement de l'air et des panneaux souples qui sont plus légers.



Désignation	Flex 3D 130 W	Flex 3D 190 W
Référence	Réf. A060055 495 €	Réf. A060056 649 €
Puissance	130 W	190 W
Ampérage maxi	7,22 A	10,55 A
Dimensions (cm)	133 x 67 x 2	99,5 x 99,5 x 2
Poids (kg)	4,3	6,75

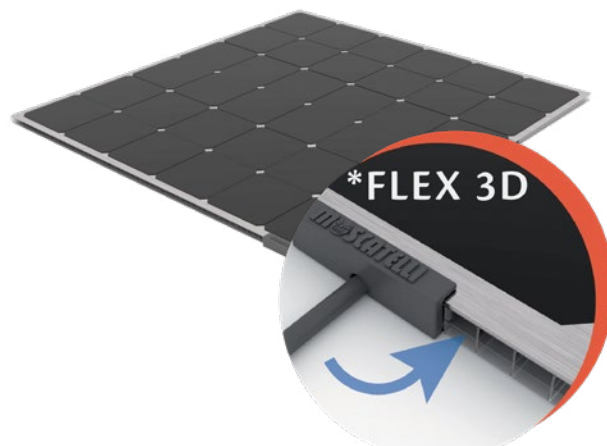



Panneau solaire pliant slim

Les panneaux nomades EZA sont munis de connectiques adaptées pour la charge de votre batterie ou power station et de sorties USB et USB C pour recharger directement vos appareils portables : téléphones, tablettes ou PC.

Leur format compact et léger facilite le rangement et le transport tout en conservant une robustesse adaptée pour une utilisation en extérieur.

Compact : Panneau qui se plie en 2, 3 ou 4.

Ultra-léger : Poids plume d'environ 3 à 4 kg.

Puissance : Panneau d'appoint pouvant fournir jusqu'à 100 W.

Livré avec : embout jack mâle DC 5,5 x 2,5 mm + 1 embout jack mâle DC 3,5 x 1,35 mm + 1 embout jack mâle DC 8 mm.



**NEW
2023**

Désignation	Panneau solaire monocristallin pliant Eza slim		Panneau solaire PERC pliant Eza slim	
Puissance	60 W	100 W	60 W	100 W
Référence	Réf. A060110 214 €	Réf. A060111 294 €	Réf. A060112 259 €	Réf. A060113 259 €
Dimensions (cm)	Déplié 126,5 x 36,5 x 2,5 Plié 36,5 x 36 x 4,5	Déplié 181 x 42 x 2,5 Plié 42 x 38,5 x 4,5	Déplié 84,8 x 52 x 2,5 Plié 52 x 42,3 x 4,5	Déplié 121,7 x 54 x 2,5 Plié 54 x 60,5 x 4,5
Poids (kg)	3	4,5	3	4,3

Panneau solaire pliant Black

Pliable et portable. Format compact : sa conception pliable permet un rangement et un transport facile. Imperméable de haute qualité pour une utilisation en extérieur. Panneau solaire monocristallin à très fortes performances.

Ne nécessite aucun type d'installation : il suffit d'ouvrir la mallette, de brancher l'appareil à charger et le soleil s'occupe du reste. Idéal pour les caravanes ou les utilisations nomade.

**NEW
2023**



Désignation	Panneau solaire pliant Black
Puissance	90 W (3 morceaux)
Référence	Réf. A060114 399 €
Dimensions (cm)	Déplié 105,8 x 54,5 x 5 Plié 54,5 x 35 x 3
Poids (kg)	4,1





**Retrouvez tous nos prix
en flashant ce QR code**

Régulateur solaire

Régulateur solaire MPPT

Le régulateur MPPT ajuste en permanence la tension et l'intensité de charge pour obtenir le meilleur rendement solaire possible. Cette technologie permet d'obtenir jusqu'à 30% de rendement supplémentaire par rapport à un PWM. Enfin, les régulateurs MPPT acceptent une tension d'entrée plus élevée.

ANTARION

Régulateur	10 A MPPT	20 A MPPT	30 A MPPT
Référence	Réf. A060020 109 €	Réf. A060011 145 €	Réf. A060021 199 €
Courant de charge max	10 A	20 A	30 A
Puissance panneau max compatible	170 W	320 W	480 W
Tension max panneau solaire	50 V	50 V	50 V
Application Bluetooth	Oui	Oui	Oui
Dimensions (cm)	14,7 x 7,9 x 4	14,7 x 7,9 x 4	14,7 x 7,9 x 4
Poids (kg)	0,34	0,40	0,42



Régulateur LCD : Lecture simplifiée grâce à son écran LCD pour contrôler en permanence le fonctionnement du régulateur, l'état et le niveau de charge de la batterie raccordée.



	1- Régulateur 10 A MPPT LCD	2- Régulateur 20 A MPPT LCD	3- Régulateur 40 A MPPT LCD
Référence	Réf. A060078 99 €	Réf. A060077 119 €	Réf. A060115 164 €
Batterie compatible	Agm, Gel, Acide	Agm, Gel, Acide	Agm, Gel, Acide, Lithium
Courant de charge max	10 A	20 A	40 A
Puissance panneau minimum	130 W / 310 W	260 W / 520 W	520 W / 1040 W
Dimensions (cm)	17,5 x 14 x 4,1	17,5 x 14 x 4,1	19,7 x 13,7 x 6,7
Poids (kg)	0,49	0,49	1,52



3



Régulateur solaire PWM

Régulateur de type PWM avec mode désulfatation pour les batteries acides. Deuxième sortie batterie pour pouvoir charger la batterie moteur.

ANTARION

	Régulateur 10 A PWM
Référence	Réf. 501704 70 €
Courant de charge max	10 A
Puissance panneau minimum	170 W
Dimensions (cm)	13,5 x 10,5 x 4,3
Poids (kg)	0,21





Chargeur Coupleur-séparateur

Chargeur BIP

Ensemble transformateur/chargeur compact type IU se raccordant directement aux bornes de la batterie auxiliaire. Equipé de 6 sorties 12 V redressées et protégées par fusibles à fiche. Pour capacité de batterie 70~105 Ah. Dimensions : 210 x 210 x 105 mm. Puissance : 10 A. Poids : 3,5 kg.



Réf. 411022 **439 €**

Chargeur automatique 16 A

Chargeur automatique à découpage avec sélecteur de batterie (plomb ou gel). Protection en entrée, surcharge, et inversion de polarité. Branchement entrée 3P + terre, sortie par bornier. Très silencieux, il peut également servir d'alimentation régulée. Plage de fonctionnement de -10 à +40°C. Dimensions : 220 x 144 x 69 mm. Poids : 1,2 kg. Puissance 16 A.



Réf. 411024 **484 €**

Chargeur automatique A910-6

Haute fréquence (50Hz) avec protection en cas de court-circuit ou inversion des polarités. Trois phases de charge (avec phase finale d'entretien). Seuil de déclenchement 13,6 V. Sélecteur de batterie (acide ou gel). Intègre un bloc de puissance pour la gestion de l'alimentation (12 V). Type : Chausson, Challenger. Dimensions : 270 x 170 x 100 mm. Puissance : 10 A. Poids : 4 kg.



Réf. 411028 **463 €**

Chargeur de batterie 21 A NE 287

Chargeurs standards compatibles avec tous types de batterie (acide-plomb, AGM et gel). La charge se fait à courant et voltage constants, ce qui implique un temps de charge réduit. La batterie peut rester branchée au chargeur en continu sans aucun risque. Protection contre les inversions de polarités, court-circuit et surtension.

Puissance 17 A	Réf. A040094 164 €
Puissance 21 A	Réf. A040021 195 €



Chargeur automatique CB

Haute fréquence (50Hz) avec sécurité en cas de surchauffe et protection court-circuit en cas d'inversion des polarités. Trois phases de charge (avec phase finale d'entretien), seuil de déclenchement 13 V. Convient aux batteries à acide et gel. Dimensions : 180 x 140 x 85 mm - Poids : 4 kg.

Puissance 10 A	Réf. 411029 178 €
Puissance 16 A	Réf. 411030 213 €
Puissance 22 A	Réf. A040046 319 €



Transformateur intérieur

30 W	115 x 90 x 80 mm	Réf. 330841 338 €
80 W	135 x 100 x 104 mm	Réf. 330070 441 €



Relais 1

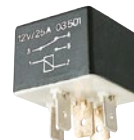

2



1- Relais 20/30 A	5 pôles avec support	Réf. 330832 21 €
2- Relais 30 A	4 pôles avec support	Réf. D050038 20 €

Coupleur séparateur 12 V

Pour batterie 110 Ah. Courant de charge 40 A. 2 batteries. 3 départs protégés. Avec relais frigo. Dimensions : 120 x 59 x 35 mm.



Réf. 330999 **117 €**

Coupleur séparateur 12 V

Pour batterie 110 Ah. Courant de charge 40 A. 2 batteries. Départs non protégés. Sans relais frigo. Dimensions : 120 x 59 x 35 mm.



Réf. 330064 **103 €**

Séparateur automatique

Pour la recharge de la batterie auto et de la batterie service, du chargeur de batteries et du panneau solaire, par l'intermédiaire de l'alternateur moteur

Séparateur automatique 12 V CSB-40-SP 50 A	Réf. A040047 72 €
Séparateur automatique 12 V CSB-40-S 50 A	Réf. A040048 61 €





**Retrouvez tous nos prix
en flashant ce QR code**

Générateur TG480

ECOENERGY

Telair
AIR CONDITIONER

GÉNÉRATEUR 12 V FONCTIONNANT AU GAZ GPL BUTANE OU PROPANE

- > Chargeur de batteries 12 V fonctionnant au gaz et GPL.
- > Très puissant, il s'agit d'un chargeur de batterie avec une capacité de charge égale à plus du double d'une pile à combustible ou d'un panneau solaire de 100 W.
- > Démarrage et arrêt automatiques en fonction de la tension de la batterie. Tableau de commande déporté. Arrêt automatique dès que le moteur est en route. Installation discrète sous le châssis grâce à son format compact. Faible niveau sonore.
- > Prévu pour fonctionner jusqu'à 2300 m d'altitude.

MEF à partir de 1500 m d'altitude	TG480
Référence	Réf. 411001 3269 €
Fonctionnement automatique	Start 11.9 V - Stop 14.5 V
Courant nominal A/h	20 A/h
Alimentation Gaz GPL	PL (pression 30 mBar +-2) - Moteur 2 temps* Combustion interne
Consommation de GPL «Pas plus qu'un réfrigérateur !»	0,27 kg/h de fonctionnement effectif
Consommation huile lubrifiante	1 L / 115 h
Dimensions sans brides	Longueur x largeur x hauteur (mm) : 56,5 x 38 x 25 (sans brides) 70 x 40 x 28 installé
Poids (kg)	19



Groupe électrogène embarqué

Telair
AIR CONDITIONER

TOUTES VOS PRISES EN 220 V AVEC LE RELAIS : AUTONOMIE TOTALE

- > Groupe électrogène embarqué à gaz très silencieux avec moteur Yamaha, logé dans un coffre métallique insonorisé.
- > Ce système embarqué pour véhicules de loisirs : camping-car, caravane ou fourgon-aménagé vous permettra de vous assurer une alimentation en courant partout où il n'y aurait pas de secteur 220 V disponibles
- > Tiroir de fond amovible pour faciliter l'entretien du générateur.

	ENERGY 2510G GAZ	ENERGY 3000G GAZ
Cde Manuelle	Réf. 410020 5718 €	Réf. 502612 5734 €
Moteur 4 temps	Yamaha MZ175 GAS	Yamaha MZ175 GAS
Puissance Maxi	2,5 kVA / 220 V - 10 A/12V	3 kVA / 220 V - 10 A/12 V
Démarrage	Electrique	Electrique
Niveau sonore	58 dBA (7m)	54-58 dBA (7m)
Conso maxi	0,8 kg/h	1 kg/h
Poids (kg)	60	52,5





Groupe électrogène nomade



INSONORISÉ : DU 220 V OÙ QUE VOUS SOYEZ

- > Tous équipés du système « INVERTER » qui régule, grâce à un microprocesseur, le régime moteur selon la demande d'énergie : Le rendement est optimal et la consommation diminue. La nuisance sonore est atténuée et la longévité moteur est accrue.
- > Autonomie de 4 à 10 heures selon modèle. Sorties 12 et 220 V.

	1000 W	2000 W
Référence	Réf. 410010 529 €	Réf. 410958 779 €
Réservoir	2,5 L	7 L
Cylindrée	50 cm ³	125 cm ³
Démarrage	Manuel	Manuel et électrique
Niveau sonore	54-59 dB (à 7 m)	56-64 dB (à 7 m)
Autonomie	4 à 7 h	5 à 10 h
Dimensions (cm)	51,5 x 29,5 x 45,5	60,5 x 37,5 x 56
Poids (kg)	14,7	32



Pile à combustible

- > La pile à combustible EFOY produit du courant via une réaction chimique et charge ainsi la batterie à bord.
- > Elle garantit un chargement fiable, presque silencieux, écologique et automatisé de toutes les batteries 12 ou 24 V classiques.

	EFOY 80 BT	EFOY 150 BT
Référence	Réf. A060071 3999 €	Réf. A060072 6879 €
Capacité	80 Ah/jour	150 Ah/jour
Puissance	40 W	75 W
Démarrage	80	80
Niveau sonore	25 dB (à 7 m)	
Dimensions (cm)	L 44,8 x l 19,8 x h 27,5	
Poids (kg)	6,5	6,9

EFOY
ENERGY FOR YOU



Pilotable via un smartphone



Adaptateur bluetooth

Pour piloter et contrôler la pile depuis votre tablette ou smartphone.

Réf. A060073 **394 €**



Méthanol

Bidon 5 L	Réf. A060074 71 €
Bidon 10 L	Réf. A060075 107 €



Fluide de service

Il est uniquement nécessaire si votre pile à combustible vous l'indique. Cela peut arriver après une longue interruption de l'EFOY.

Réf. A060076 **22 €**





**Retrouvez tous nos prix
en flashant ce QR code**

Prise et interrupteur

INTERRUPTEUR BERKER «INTEGRO»

Interrupteur 250 V (16 A max.). Dim. 55,5 x 55,5 mm, encastrément 29,2 mm / entraxes 42,5 mm. Type de montage : Adria, Autostar, Bürstner, CI / Roller team, Fleurette, Knaus, Pilote, Rapido.

	Référence
1- Interrupteur simple noir	Réf. D040002 24 €
Interrupteur simple marron	Réf. D040003 26 €
Interrupteur simple chromé brillant	Réf. D040004 43 €
2- Interrupteur double chromé brillant	Réf. D040005 49 €
Interrupteur double marron	Réf. D040006 32 €
Interrupteur double noir	Réf. D040007 35 €

1



2



INTERRUPTEUR BERKER «INTEGRO» SPÉCIAL

Interrupteur 12~24 V (15 A max.) pour marchepieds, 12 V (5 A max.) pour version LED. Dim. 55,5 x 55,5 mm, encastrément 29,2 mm / entraxes 42,5 mm. Type de montage : Adria, Autostar, Bürstner, CI / Roller team, Fleurette, Knaus, Pilote, Rapido.

	Référence
Pour version marchepied marron	Réf. D040008 36 €

INTERRUPTEUR PRESTO 230 V

Interrupteurs simples et doubles livrés avec protection arrière.
Interrupteurs va-et-vient livrés sans protection arrière.

	4- Simple	Va-et-vient	5- Double
Marron	Réf. 330555 17 €		
Gris	Réf. 330566 17 €	Réf. D040010 18 €	
Gris métal		Réf. D040011 23 €	Réf. D040058 33 €

4



5



INTERRUPTEUR GAMME 20000

Type Fort Vendôme. câche vis chromé brillant

6- Marchepied gris	Réf. D040016 34 €
7- Simple gris	Réf. D040017 23 €

Type Notin. câche vis chromé mat

8- Avec voyant LED noir	Réf. D040018 38 €
9- Simple noir	Réf. D040019 23 €
Double noir	Réf. D040020 31 €
10- Marchepied noir	Réf. D040021 34 €

6



7



8

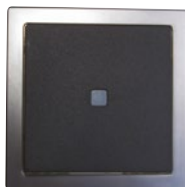

9



10

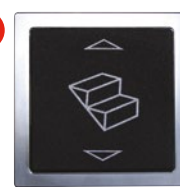



INTERRUPTEUR 12 V

	Référence
1- Interrupteur de spot - dim. encastrément 12 x 18 mm	Réf. D040059 6 €
2- Interrupteur de spot - dim. encastrément Ø 24 x 25 mm	Réf. 330788 8 €
3- Interrupteur à pression - dim. encastrément 12 x 21 mm	Réf. 330186 6 €



INTERRUPTEUR CBE

	Référence
4- Interrupteur pour commande de lit noir/gris	Réf. D040022 30 €



MINIRUPTEUR

	Référence
5- Minirupteur marron : à l'ouverture de la porte, le placard s'éclaire.	Réf. D040001 7 €

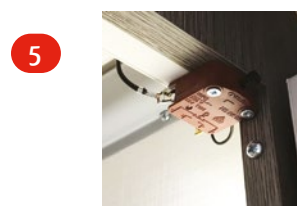

PRISE BERKER «INTEGRO»

Prise 250 V (16 A max.) avec broche de terre
Dim. 55,5 x 55,5 mm, encastrément 29,2 mm / entraxes 42,5 mm

	6- version 2 P + T	7 - Schuko
Marron	Réf. D050002 25 €	Réf. D050007 26 €
Noir	Réf. D050003 24 €	Réf. D050005 25 €
Noir chromé	Réf. D050004 52 €	Réf. D050006 52 €



PRISE GAMME 2000

Type Font Vendôme. Cache vis chromé brillant.



	Référence
8- Prise Schucko gris	Réf. D050008 20 €
9- Prise 12 V gris	Réf. D050009 27 €
10- Prise USB 5 V	Réf. D050010 63 €

PRISE BERKER INTEGRO 12 V

Prise 12-24 V (16 A max.)
Dim. 55,5 x x 55,5 mm, encastrément 29,2 mm / entraxes 42,5 mm



	Référence
11- Standard Ø12 mm noir/chromé	Réf. D050011 36 €
Standard Ø12 mm marron	Réf. D050012 30 €
Standard Ø12 mm noir	Réf. D050013 27 €
12- Auto Ø21 mm + Sat noir	Réf. D050014 57 €

PRISE CBE 12 V

	Référence
13- Auto Ø21 mm marron	Réf. 523305 22 €
Auto Ø21 mm blanc	Réf. 523304 20 €
Auto Ø21 mm gris	Réf. 523303 23 €
14- 2 USB (2x 2,5 A)	Réf. 523328 82 €

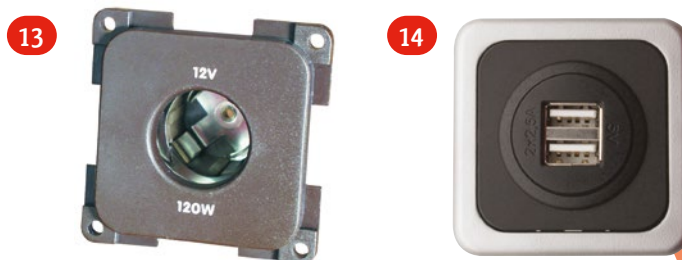



**Retrouvez tous nos prix
en flashant ce QR code**



Spot à led

SPOT ORIENTABLE À LED



	Type	Flux	Puissance	Coloris	Dim. hors-tout	Dim. encastrement	Référence
1	1 power-LED	115 lm	1,4 W	Chromé	Ø 69 x 30 mm	Ø 58 x 21 mm	Réf. 331039 42 €
	1 power-LED	115 lm	1,4 W	Nickelé mat	Ø 69 x 30 mm	Ø 58 x 21 mm	Réf. 331040 42 €
2	1 power-LED	115 lm	1,4 W	Argent	69 x 69 x 26 mm	Ø 58 x 20 mm	Réf. 331041 49 €

SPOT FIXE À LED



	Type	Flux	Puissance	Coloris	Dim. hors-tout (mm)	Dim. (mm) encastrement	Référence
1	6 power-LED	96 lm	1,5 W	Argent	70 x 70 x 24	Ø 55 x 18	Réf. 331058 39 €
2	6 power-LED	96 lm	1,5 W	Argent	45 x 40 x 11		Réf. 331059 31 €
3	6 power-LED	96 lm	1,5 W	Noir	45 x 67 x 26		Réf. 331060 45 €
4	6 power-LED	150 lm	2,7 W	Argent	Ø70 x 23	Ø54,5 x 18	Réf. D040041 36 €
5	1 LED	bleuté	0,6 W	Chromé		Ø12 x 19	Réf. D040043 5 €

SPOT SUR PIED

	Type	Flux	Puissance	Coloris	Dim. hors-tout	Tension	Référence
1	6 power-LED	96 lm	1,5 W	Chromé	56 x 211 mm	10,5~16,5 V	Réf. 331045 44 €
2	6 power-LED	96 lm	1,5 W	Chromé	50 x 50 x 137 mm	10,5~16,5 V	Réf. 331046 52 €
3	6 power-LED	96 lm	1,5 W	Chromé	50 x 50 x 96 mm	10,5~16,5 V	Réf. 331047 49 €





RÉGLETTE ET PLAFONNIER LED



	Type	Flux	Puissance	Coloris	Dim. hors-tout (mm)	Référence
1	Plafonnier avec interrupteur bi-position: 1 éclairage d'ambiance bleuté (0,7 W) 56 mini led			Satiné	353 x 99 x 18	Réf. 331001 99 €
2	Plafonnier 2 modules. Base pleine et structure en polycarbonate. Blanc froid	400 lm	7 W	Satiné	236,5 x 126,5 x 16,5	Réf. D040049 88 €
3	Plafonnier 1 module. Base pleine et structure en polycarbonate. Blanc froid	200 lm	3,5 W	Satiné	158,5 x 118,5 x 16,5	Réf. 523004 72 €
4	Plafonnier 12 LED blanc chaud 12 V	138 lm	3,5 W	blanc	185 x 126 x 27	Réf. 523002 50 €
5	Plafonnier 24 LED blanc chaud 12 V	271 lm	6,9 W	blanc	294 x 126 x 27	Réf. 523003 75 €
6	Réglette 18 SMD_5630 - 10~30 V Base aluminium et diffuseur en polycarbonate	126 lm	2 W	gris métal	390 x 50 x 40	Réf. 523801 69 €

Fusible et porte-fusible

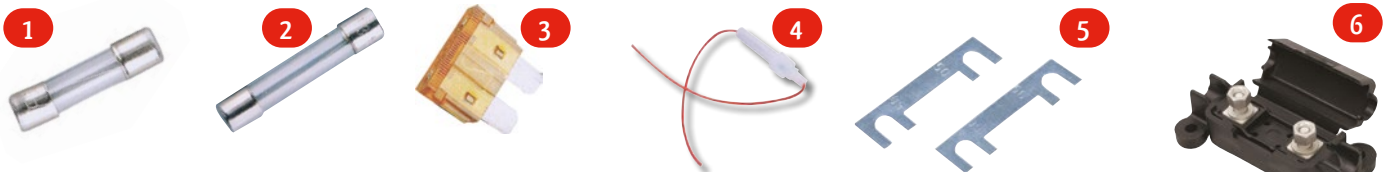

1- Fusible Verre 5 x 20	Assortiment de 1x : 1A-2A-3A-5A-10A-15A-20A	Réf. 330661 4 €
2- Fusible Verre 6 x 32	Assortiment de 1x : 1A-2A-3A-5A-10A-15A-20A-25A	Réf. 330662 4 €
3- Fusible à Fiche	Assortiment de 1x : 2A-3A-5A-7,5A-10A-15A-20A-25A-30A	Réf. 330663 6 €
4- Porte-Fusible Volant avec fil de sortie. Pour fusible 5 x 20 ou 6 x 32.		Réf. D050047 5,80 €
5- Fusible à lame 30 mm. 50 A. Sachet de 50.		Réf. 330604 5 €
6- Porte fusible à lame volant		Réf. 330605 7 €
7- Porte fusible à fiche volant		Réf. D050035 9 €
8- Porte fusible à fiche volant- sachet de 25		Réf. D050036 44 €
9- Magnum 20 A	Faston 8 mm - boîte de 10	Réf. D050085 14 €
9- Magnum 30 A	Faston 8 mm - boîte de 10	Réf. D050086 14 €
9- Magnum 40 A	Faston 8 mm - boîte de 10	Réf. D050087 14 €
9- Magnum 50 A	Faston 8 mm - boîte de 10	Réf. D050088 14 €
9- Magnum 70 A	Faston 8 mm - boîte de 10	Réf. D050089 14 €
9- Magnum	Faston 8 mm - Assortiment boîte de 15	Réf. D050090 19 €

**NEW
2023**



**Retrouvez tous nos prix
en flashant ce QR code**

Ampoule LED

Désignation	Référence	Photos	Dimensions Unité : mm	Base	CCT/ Color	Voltage	Qté LED	>	W	Lumens (Typ.)
G4 15 LEDs SMD3014 BC	Réf. 331006 6,40 €			G4	2800K 3200K	10-30 V DC	15	>80	1,3	89
G4 21 LEDs SMD2835 BF 35 mm	Réf. 331007 6,40 €			G4	5800K 6800K	10-30 V DC	21	>75	1,8	177
G4 21 LEDs SMD2835 BC 35 mm	Réf. 331008 6,40 €			G4	2800K 3200K	10-30 V DC	21	>80	1,8	270
G4 SMD 2835 PIC ARRIERE BF	Réf. 331011 6,40 €			G4	5800K 6800K	10-30 V DC	9	>75	2	165
G4 SMD 2835 PIC ARRIERE BC	Réf. 331012 6,40 €			G4	2800K 3200K	10-30 V DC	9	>80	2	140
BA15S 18 LED SMD5050 BF	Réf. 331013 8,50 €			BA15s	5800K 6800K	10-30 V DC	18	>75	3	250
BA15S 18 LEDs SMD5050 BC	Réf. 331014 8,50 €			BA15s	2800K 3200K	10-30 V DC	18	>80	3,2	212
BA15D 21 LEDs SMD5050 BC	Réf. 331016 8,50 €			BA15d	2800K 3200K	10-30 V DC	21	>80	3,5	180
SPADE SMD3014 BAIONNETTE BC	Réf. 331018 8,50 €			Spade	2800K 3200K	10-30 V DC	12	>80	0,6	45

12 V incandescent/Type	Références	Puissance	Culot	Diamètre
	Réf. 330705 5 €	5 W	W 2,1 D	10
Halogènes/Type	Références	Puissance	Culot	Diamètre
	Réf. 330899 9 €	5 W	G 4	9
	Réf. 330893 7 €	5 W	BA 9 S	10
	Réf. 330892 6 €	10 W	BA 9 S	10
	Réf. 330891 6 €	5 W	BA 15 S	26,5
	Réf. 330890 6 €	10 W	BA 15 S	26,5
	Réf. 330896 6 €	20 W	MR16	Dichroïque 50x48
Fluos 12 V/Type	Références	Puissance	Culot	Diamètre
	Réf. 330712 8 €	4 W	G 5	135
	Réf. 330710 10 €	8 W	G 5	288
	Réf. 331031 16 €	16 W		



Accessoires

FICHE ALLUME-CIGARE



1- Fiche 12 V universelle sans fusible.	Réf. 330113 8 €
2- Fiche allume-cigare Ø12-21 mm 7,5 A coudée	Réf. 330828 31 €
3- Fiche allume-cigare Ø12-21 mm 8 A avec interrupteur	Réf. D050017 9 €

PRISE ALLUME-CIGARE



1- Socle 12 V 16 A - Pour montage en applique, avec bouchon.	Réf. 330821 12 €
2- Socle 12 V - Prise allume-cigares en applique.	Réf. 330827 18 €
3- Socle 12 V - Prise allume-cigares à encastrer.	Réf. 330607 13 €
4- 1 Prise USB 5 V/2,5 A. Encastrément Ø 27 mm	Réf. D050048 57 €
5- En applique 2 prises USB 3,9 A	Réf. 523335 25 €
6- 2 prises USB 4,2 A encastrable	Réf. D050018 34 €

RALLONGE - MULTIPRISE 12V - CHARGEUR



1- Adapateur allume-cigare 15 cm	Réf. 523336 11 €
2- Prolongateurs allume-cigare M= Ø12-21 / F= Ø21 mm 3 mètres	Réf. D050019 18 €
3- Prolongateurs allume-cigare M= Ø12-21 / F= Ø21 mm double 21 cm 8 A	Réf. 330119 29 €
4- Chargeur de batterie 2 USB. Entrée 12 V/24 V. Sortie 5 V 2,1A	Réf. 525824 49 €
5- Multiprise allume-cigare M= Ø21 / F= Ø21 mm double 5 A	Réf. 330826 17 €



**Retrouvez tous nos prix
en flashant ce QR code**

Prise - boîtier et socle

FICHE ET SOCLE



Désignation	Référence
1- Fiche mâle P17 16 A - Pour raccordement sur borne de camping.	Réf. 330754 5 €
2- Socle P17 femelle 16 A	Réf. 330210 22 €
3- Socle P17 mâle 16 A	Réf. 330764 19 €
4- Fiche femelle 220 V 10/16 A - 2P + terre française. Nouvelle norme française.	Réf. 330214 16 €
5- Prise adaptateur CE17 rallonge 20 cm avec fiche mâle standard	Réf. 330750 7,90 €

ADAPTATEUR



Désignation	Référence
1- Mâle : CEE 17 / Fem.: FR (2P+T)	Réf. 330752 25 €
2- Mâle : CEE 17 / Fem.: Schuko	Réf. D050025 23 €
3- Mâle : CEE 17 / Fem.: Schuko	Réf. 330748 38 €
4- Mâle : CEE 17 / Fem.: Schuko + IT	Réf. D050026 24 €
5- Femelle : CEE 17 + Schuko	Réf. 330751 15 €
6- Mâle : CEE 7/7 * / Fem.: CEE 17	Réf. D050094 12 €

ADAPTATEUR RALLONGE

**NEW
2023**

Désignation	Référence
1- Rallonge 60 cm avec raccord Mâle CEE 17 et femelle Schucko	Réf. 330241 25 €
1- Rallonge 60 cm avec raccord Mâle CEE 17 et femelle FR (2P+T)	Réf. 330242 14 €
2- Rallonge 50 cm avec raccord Mâle : CEE 7/7 * / Fem : CEE 17	Réf. D050091 13 €



* la fiche CEE 7/7 dispose de 2 terres : française et Schuko



Rallonge

PROLONGATEUR NÉOPRÈNE ENROULEUR

Désignation	Mètre	Référence
1- Prolongateur néoprène prise P17 + enrouleur Prise mâle P17/prise femelle P17	20 m	Réf. D050020 158 €



PROLONGATEUR

Désignation	Mètre	Référence
1- Rallonge CEE 17 230 V (2P + T) + femelle (P17) Câble 3 x 1,5.	50 m	Réf. 330778 111 €
2- Rallonge Mâle (P17) + femelle (P17) - Câble 3 x 1,5.	15 m en sac	Réf. 330025 39 €
	25 m en sac	Réf. 330781 55 €



PRISE ADAPTATEUR

	Référence
1- Prise adaptateur P17 double	Réf. 523330 21 €
2- Prise adaptateur P17 triple	Réf. 523331 26 €



BOÎTIER ÉTANCHE

Pour isoler le branchement de fiche CEE17

Désignation	Référence
1- Avec joint d'étanchéité caoutchouc	Réf. D050027 8 €
2- Boîtier de protection étanche, pour protéger les raccords de prises P17 des projections d'eau. En plastique résistant.	Réf. D050028 24 €

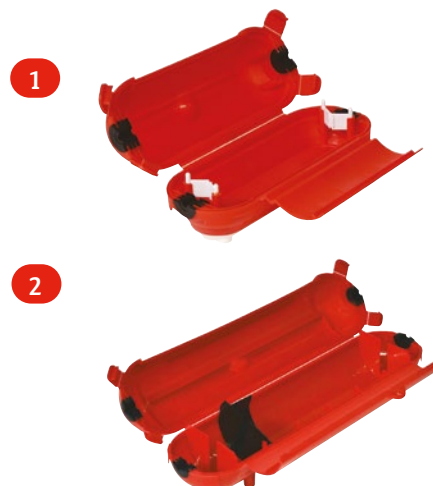



**Retrouvez tous nos prix
en flashant ce QR code**

SOCLE

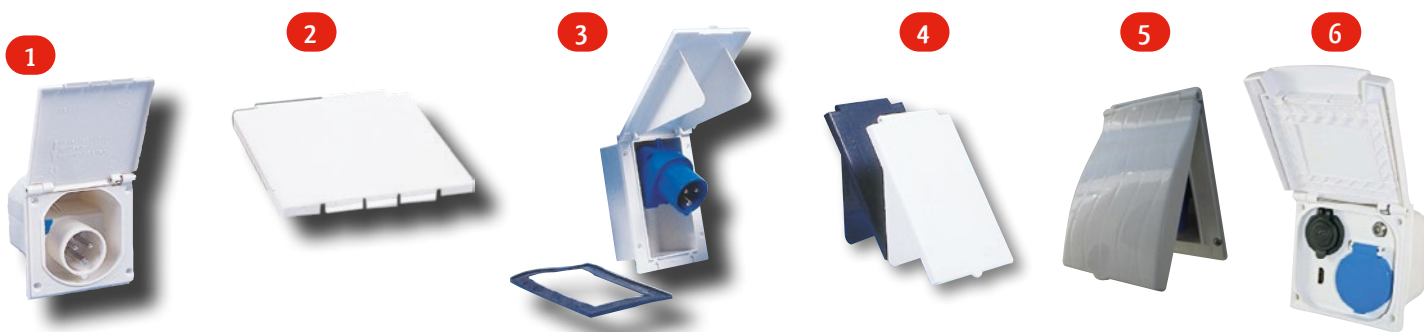

Désignation	Référence
1- Socle à encastrer P17 16 A Dim. ext 105 x 105 mm. Dim. int diam. 90 mm. Beige	Réf. 330761 29 €
1- Socle à encastrer P17 16 A Dim. ext 105 x 105 mm. Dim. int diam. 90 mm. Blanc	Réf. 330760 27 €
2- Couvercle seul blanc	Réf. 330220 15 €
3- Socle à encastrer P17 16 A - Dim. ext : 160 x 130 mm. Epaisseur 75 mm. Dim. int : 135 x 70 mm	Réf. 330768 36 €
4- Couvercle seul blanc	Réf. 330223 23 €
5- Prise 12 V type CI / Roller team	Réf. D050029 119 €
6- Socle encastrable 230 V 12 V satellite HDMI - IP44	Réf. A070016 69 €
7- Couvercle de prise	Réf. D050030 28 €

BOÎTIER CEE 17

Boîtiers dim. 141 x 128 x 102 mm
16 A, étanche classe IP 44. Dim. encastrement 84 x 90 x 80 mm
Type Adria, Autostar, EuraMobil, Fendt, Hobby, Hymer

Désignation	Référence
Boîtier Mâle blanc 210	Réf. D050031 47 €
Boîtier Mâle blanc 249	Réf. D050032 47 €
Boîtier Mâle gris NCS 3502	Réf. D050033 47 €
Boîtier Mâle noir	Réf. D050034 47 €



BOÎTIER Ø 135 X 160 MM

16 A, étanche classe IP44. Dim. encastrement 139 x 115 x 105 mm.
Type CU / Roller Team.

Désignation	Référence
Boîtier	Réf. D050092 114 €
Couvercle seul blanc	Réf. D050093 10 €



**NEW
2023**



SOCLE ET PRISE



Désignation	Référence
1- Prise en métal 7 plots	Réf. 330802 8 €
2- Prise en plastique 7 plots	Réf. 330911 6 €
3- Prise en plastique 7 + 6 aiguilles	Réf. 330799 26 €
4- Prise en métal 13 aiguilles	Réf. 330798 18 €
5- Prise avec couvercle 7 broches femelle pour rallonge.	Réf. 330234 7 €
6- Socle en métal 7 broches	Réf. 330804 8 €
7- Socle en plastique 7 broches	Réf. 330803 7 €
8- Socle en plastique 7 + 6 aiguilles	Réf. 330801 30 €
9- Socle en plastique 13 aiguilles	Réf. 330237 22 €
10- Adaptateur compact 13/7 - 7 broches femelles / 13 aiguilles mâles	Réf. 330813 22 €
11- Adaptateur avec faisceau 13/7 - Socle 13 aiguilles femelles / Fiche 7 broches mâles. Câble 40 cm.	Réf. 330243 23 €
12- Adaptateur avec faisceau 7/13 Fiche 7 broches femelles Socle 13 aiguilles mâles.	Réf. 330810 29 €
13- Adaptateur compact 13/7 - Femelle 13 aiguilles - Mâle 7 broches - Avec éclairage intérieur.	Réf. 330814 26 €
14- Adaptateur 12 / 7 + 6 - Femelle 13 aiguilles / Mâle multi 7 + 6	Réf. 330811 118 €
15- Adaptateur 4/13 compact - Fiche mâle 7B et socle femelle 13B - avec connexion et éclairage intérieur + antibrouillard	Réf. 330238 13 €





**Retrouvez tous nos prix
en flashant ce QR code**

Feu



Désignation	Référence
1- Feu 4 fonctions avec antibrouillard. Dim. : 385 x 112 x 60 mm	Réf. 310673 112 €
2- Camping-car Eclairage arrière - Eclairage AR Gauche HELLA	Réf. 310714 86 €
2- Camping-car Eclairage arrière - Eclairage AR Droit	Réf. 310715 74 €
3- Feu 5 fonctions avec antibrouillard et feu de recul	Réf. 310672 69 €
4- Feu 4 fonctions réversible avec antibrouillard Dim. : 385 x 130 x 60 mm	Réf. 310698 92 €
5- Feu AR Caraluna Droit	Réf. 310711 140 €
5- Feu AR Caraluna Gauche	Réf. 310710 93 €
6- Feu 4 fonctions réversible avec antibrouillard Dim. : 305 x 130 x 60 mm	Réf. 310675 95 €
7- Feu 4 fonctions avec antibrouillard gauche et éclairer de plaque. Dim. : 285 x 96 x 56 mm	Réf. 310317 28 €
8- Feu porteur Iveco Dim. : 302 x 129 x 79 mm Gauche - Éclairer de plaque et anti-brouillard	Réf. 522200 88 €
8- Feu porteur Iveco Dim. : 302 x 129 x 79 mm Gauche - Anti-brouillard	Réf. 522201 41 €
9- Feu porteur Iveco Dim. : 302 x 129 x 79 mm Droit - Feu de recul et anti-brouillard	Réf. 522202 44 €



FEU ENCASTRABLE AVEC CONNECTEUR COUDE

En verre lisse, livré avec ampoule montée. A visser sur le support. Support et enjoliveur vendus séparément.
Type de montage : Esterel, Sterckeman, Adria Dim. (LxPxH) 123 x 87 x 100 mm.

Type	Fonctions	Ampoules	Référence
1 BRSM	Position, Stop, Catadioptré	21/5	Réf. 331062 33 €
1 BRS	Position, Stop	21/5	Réf. 331063 33 €
2 BL	Clignotant	21	Réf. 331064 42 €
2 SN	Brouillard	21	Réf. 331065 31 €
2 W	Recul	21	Réf. 331066 33 €
3 R	Catadioptré		Réf. 331067 24 €

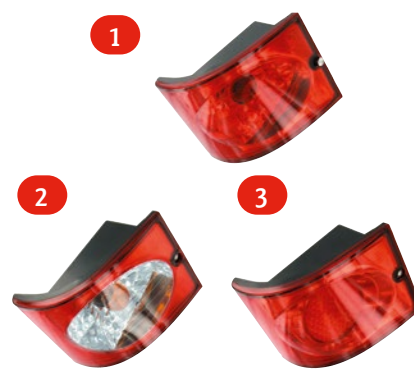

FEUX A LED PRO CAN XL

Type de montage : Elnagh, Mc Louis, Mobilvetta. Dimensions: 252 x 22 x 18 mm, entraxe 230 mm. Embase noire.

Fonctions	Coloris	Référence
1	Clignotant	Feux crystal Réf. D040084 124 €
	Recul	Feux crystal Réf. D040085 125 €
	Brouillard	Feux crystal Réf. D040086 129 €
2	Position, Stop	Feux colorés Réf. D040087 131 €
3	Clignotant	Feux colorés Réf. D040088 131 €



**NEW
2023**



FEU JOKON SERIE 710

Feux encastrables avec connecteur coudé. En verre lisse. A visser sur paroi (entraxe 80 mm). Type de montage : Adria ,Bürstner, Challenger, Chausson, Elnagh, Fleurette, Knaus, La Mancelle, Le Voyageur, Mc Louis, Mobilvetta, Pilote, Rapido, Rimor.
Dimensions : Ø 95 mm, encastrement Ø 79 x 56 mm

Désignation	Référence
1- Lampe code + stop. Ampoule 21/5 W. Connecteurs 3 voies	Réf. 310670 72 €
2- Lampe clignotant. Ampoule 21 W. Connecteurs 2 voies.	Réf. 310668 28 €
3- Lampe anti brouillard. Ampoule 21 W. Connecteurs 2 voies.	Réf. 310669 27 €
4- Lampe de recul. Ampoule 21 W. Connecteurs 2 voies.	Réf. 310667 27 €



FEU JOKON SERIE 720

Feux à encastrer avec câble de branchement 100 mm. A visser sur paroi (entraxe 80 mm)
Dimensions : Ø 95 mm, encastrement Ø 81 x 21 mm. Type de montage : Pilote, Adria, Concorde

	Type	Fonction	Référence
1	S	Position	Réf. 310644 88 €
	BRS	Position, Stop	Réf. 310643 82 €
	SN	Brouillard	Réf. 310641 94 €
2	BL	Clignotant	Réf. 310645 95 €
3	W	Recul	Réf. 310642 172 €



ENJOLIVEUR FEU JOKON

Pour feux Jokon série 710 et 720. Type de montage : Adria, Bürstner, Challenger, Chausson, Elnagh, Fleurette, Knaus, La Mancelle, Le Voyageur, Mc Louis, Mobilvetta, Pilote, Rapido, Rimor. Dimensions : 122 x 12,1 mm, entraxe 80 mm

Désignation	Référence
1- Chromé	Réf. 310664 19 €
2- Rouge	Réf. 310663 19 €
3- Orange	Réf. 310662 19 €



FEU OVALE

Dimensions : 165,5 x 122,6 x 85,4 mm
Type de montage : CI / Roller team, Elnagh, Mc Louis, Mobilvetta

Désignation	Référence
1- Clignotant, recul montage droit - 2 ampoules 21	Réf. D040023 94 €
2- Clignotant, brouillard montage gauche - 2 ampoules 21	Réf. D040024 78 €
3- Position, stop, catadioptr montage réversible. 1 ampoule 5 et 1 ampoule 21/5	Réf. D040025 78 €



CATADIOPTRE D'ANGLE

Désignation	Référence
Lot de 2 catadioptr	Réf. D040026 55 €





**Retrouvez tous nos prix
en flashant ce QR code**

FEU DE POSITION LATÉRAL ORANGE



Désignation	Référence
1- Feu latéral orange avec catadioptré. Dim. : 112 x 42 x 25 mm	Réf. 310756 18 €
2- Feu latéral orange. Dim. : 100 x 50 x 17 mm.	Réf. 310757 29 €
3- Feu latéral orange encastrable. Dim. : 100 x 45 mm.	Réf. 310740 26 €
4- Feu orange. Dim. 126 x 38 x 11 mm. Entraxe 110 mm.	Réf. 310738 31 €
5- Feu orange à LED SMLR 2002. Dim. : 110 x 45 x 13 mm (ent. 90). Montage en applique.	Réf. 310753 32 €
6- Feu orange à LED SMLR 2010.	Réf. 310749 29 €
7- Feu orange à LED SMLR 2010. Dim. : 124 x 45 x 12 mm (ent. 85). Montage en applique.	Réf. 310750 27 €
8- Feu orange. Dim. 110 x 40 x 25 mm.	Réf. 310737 27 €
9- Position latérale LED - 96 x 31 x 11,5 mm. Entraxe 70 mm	Réf. D040028 27 €
10- Position latérale ampoule BA9s	Réf. D040029 19 €
11- Feu à led 100 x 44 x 12 mm, entraxe 85 mm. Montage en applique. SMLR 2012. Position latérale.	Réf. 310747 27 €

FEU ÉCLAIREUR DE PLAQUE



Désignation	Référence
1- Feu noir Dim. : 104 x 53 x 44 mm	Réf. 310795 23 €
1- Feu laqué argenté Dim. : 104 x 53 x 44 mm	Réf. 310796 10 €
2- Feu laqué argenté Dim. : 266 x 43 x 42 mm	Réf. 310794 24 €
3- Feu noir plastique Dim. : 100 x 56 x 57 mm	Réf. 310790 19 €
4- Éclaireur de plaque 2750 Dim. : 107 x 57 x 55 mm. 1 lampe 5 W graisseur.	Réf. 310800 9 €

FEU DE GABARIT



Désignation	Référence
1- Feu SPL Dim. : 78 x43 x 31 mm	Réf. D040030 17 €
2- Feu bicolore JOKON Dim. : 71 x 61 x 37 mm	Réf. 310729 24 €
3- Feu bicolore JOKON Dim. : 92 x 43 x 37 mm. Entraxe 68 mm	Réf. 310733 30 €
4- Feu bicolore JOKON Dim. : 63 x 67 x 43 mm	Réf. 310320 10 €
5- Feu bicolore JOKON Dim. : 92 x 40 x 40 mm	Réf. 310727 26 €
6- Feu blanc Hella Gauche Socle blanc. Dim. 120 x 40 x 30 mm	Réf. 310722 16 €
7- Feu blanc Hella Droit Socle blanc. Dim. 120 x 40 x 30 mm	Réf. 310723 32 €
Feu SPL 20109/2011 Dim 124 x 38 32 mm, entraxe 83 mm	
8- Feu SPL embase grise pour rapido, Rimor	Réf. 310725 22 €
9- Feu SPL embase base blanche couvercle métalisé pour Knaus, Tabbert	Réf. D040031 22 €
10- Feu SPL enjoliveur coloris noir pour Laika	Réf. D040032 42 €
11- Feu SPL enjoliveur coloris blanc pour Caravalair, Sterckman	Réf. D040033 53 €



FEU STOP

Désignation	Référence
1- Feux multilampes Dimensions : 370 x 40 x 34 mm, entraxe 322 mm	
Encastré Vissage par l'extérieur : Bürstner, CI, Roller team, Challenger, Chausson, Elnagh, Eura Mobil, Hymer, LMC, Mc Louis, Mobilvetta	Réf. D040034 94 €
Encastré Vissage par l'intérieur, avec joint bourrelet Knaus, Pilote, Rapido	Réf. D040035 71 €
2- Feu led Dimensions : 350 x 30 x 15 mm, entraxe 300 mm	
Encastré Autostar, Benimar, Challenger, Chausson	Réf. D040036 66 €
3- Feu ZHBL 03, 32 LED Dimensions : 385 x 98 x 36 mm, entraxe 337 mm	
En applique Challenger, Chausson, Adria	Réf. 330629 141 €
4- Feux ZHBL 22 - 25, 11 LED Dim. : 361 x 52 x 36 mm (encastré) / 15 mm (en applique), entraxe 214 mm	
En applique Rapido, Caravelair, Sterckeman, Carthago, Frankia, Rimor, Eura Mobil	Réf. D040038 101 €

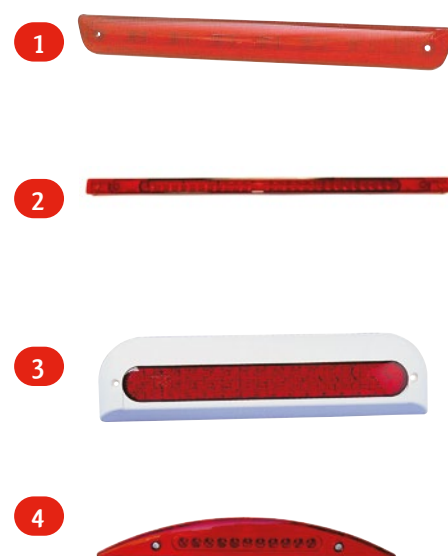



**Retrouvez tous nos prix
en flashant ce QR code**

FEU DE POSITION AVANT BLANC



Désignation	Référence
1- Feu SACEX position blanc + catadioptr. Dim. : 63 x 67 x 43 mm - Entraxe : 30 mm. Cabochon clippe.	Réf. 310321 7 €
2- Feu blanc JOKON Ø 80 x 32 mm	Réf. 310770 24 €
3- Feu blanc JOKON avec catadioptr incorporé, Ø 80 x 38 mm	Réf. 310767 27 €
4- Feu SMLR 1006 JOKON Dim. 100 x 50 x 17 mm. Position latérale	Réf. 310758 14 €
5- Feu blanc - Dim. 104 x 45 x 35 mm. Entraxe 95 mm.	Réf. 310319 18 €
6- Feu à boîtier noir JOKON pour surface 15° d'inclinaison. Dim. : 84 x 77 x 51 mm socle noir	Réf. 310765 30 €
6- Feu à boîtier noir JOKON pour surface 15° d'inclinaison. Dim. : 84 x 77 x 51 mm socle blanc	Réf. 310764 30 €
7- Feu blanc JOKON avec catadioptr. Dim. : 74 x 45 x 22,5 mm	Réf. 310776 17 €
8- Feu blanc Dim. 63 x 67 x 43 mm. Entraxe 30 mm.	Réf. 310260 7 €
9- Feu blanc. Dim. 101,6 x 45 x 12,5 mm. Entraxe 85 mm.	Réf. 330637 14 €
10- Feu Jokon PLR 2000 avant + catadioptr	Réf. 310755 27 €
11- Feu PLR 2010 à led. Position avant. Enjoliveur ton feu translucide. Dim. 124 x 45 x 12 mm, entraxe 112 mm. Montage en applique.	Réf. 310748 40 €
11- Feu PLR 2010 à led. Position avant. Enjoliveur coloris blanc. Dim. 124 x 45 x 12 mm, entraxe 112 mm. Montage en applique.	Réf. D040027 32 €

HIGH-TECH

Réception antenne / Internet.....	p. 52-53
Solution Wi-Fi.....	p. 54-57
Antenne satellite automatique	p. 58-61
Accessoire antenne	p. 62
Antenne terrestre	p. 63-64
Téléviseur	p. 65-68
Accessoires téléviseur	p. 69
Support TV	p. 70
GPS & Autoradio	p. 71-76
Guide	p. 77



Énergie

High-Tech

Ouverture
& Sécurité

Climatisation
& Gaz

Équipement
Intérieur

Eau
& Sanitaire

Quincaillerie

Store
& Accessoires

Plein air

Outdoorsing

Portage
& Attelage



**Retrouvez tous nos prix
en flashant ce QR code**



COMMENT choisir mon antenne ?

HERTZIENNE
OU SATELLITE
INTERNET

FLASHÉZ ICI



Regarder la télévision impose de pouvoir capter le signal numérique. La réception est étroitement liée à la façon dont vous voyagez. Si vous souhaitez regarder la télévision en camping-car, vous avez le choix. La solution traditionnelle, l'antenne hertzienne, qui cède peu à peu la place à l'antenne satellite. L'internet mobile apporte aussi sa révolution, en permettant d'avoir accès à des contenus audiovisuels.



ANTENNE HERTZIENNE DIRECTIONNELLE / OMNIDIRECTIONNELLE



Votre antenne hertzienne va percevoir les signaux hertziens pour les retransmettre à votre téléviseur. Elles ont pour but de réceptionner le signal du territoire sur lequel vous vous trouvez. Par exemple, en France, vous capterez les chaînes françaises, en Espagne, les chaînes espagnoles etc. La majorité des antennes possèdent un amplificateur améliorant ainsi la qualité de réception de votre signal. C'est l'équivalent des antennes rateaux qu'on connaît sur nos maisons.



Ce système de réception ne couvrant pas la totalité du territoire, vous aurez encore des endroits où vous ne capterez rien.



ANTENNE SATELLITE MANUELLE / AUTOMATIQUE



Seul ce système peut vous garantir 100% de réception en France. Si vous partez à l'étranger, seule l'antenne satellite pourra réceptionner les chaînes françaises. Elle perçoit seulement les signaux satellites (soit du satellite Eutelsat ou du satellite Astra) qui seront retransmis ensuite à votre démodulateur et convertis à votre téléviseur.



Sous un arbre ou à l'ombre, l'antenne ne trouvera pas le satellite.



INTERNET

Vous regardez peu les chaînes TNT, et préférez télécharger vos films préférés ou naviguez sur Netflix. Alors il est possible de regarder la télévision dans son camping-car sans utiliser d'antenne hertzienne ou de parabole. L'internet mobile apporte aussi sa révolution, en permettant à votre télé d'utiliser la connexion Internet.



Nécessite un abonnement avec beaucoup de data, si on regarde souvent la TV. Si pas de 3G-4G-5G, pas de télévision ou de VOD. Contraint par la couverture réseau, surtout à l'étranger.



COMMENT fonctionne la TV par internet ?

PARTAGE DE CONNEXION

CLÉ USB 3G/4G OU ROUTEUR 4G

ANTENNE 4G

FLASHEZ ICI



Travailleur indépendant, voyageur nomade, accro aux réseaux sociaux... Que ce soit pour être au courant de l'actualité, pour partager ses photos de vacances, consulter les applications, Internet devient nécessaire dans les camping-cars.



PARTAGE DE CONNEXION

- + Pas de modem supplémentaire.
- + Pas de frais supplémentaire.
- Nécessite une enveloppe data conséquente.
- Nécessite un smartphone débloqué ou une carte SIM internationale pour accéder à Internet à l'étranger.
- Fait chauffer votre téléphone en usage intensif et dégrade votre batterie à terme.
- Coupure de la connexion internet si vous avez un appel.
- Votre téléphone doit rester à proximité.



CLÉ USB 3G/4G

- + Hyper compacte.
- Utilisable uniquement sur un seul appareil.
- Pas d'utilité sur un smartphone.
- Qualité de réception très limitée.



ROUTEUR 4G

- + Box Internet indépendante utilisant le réseau 3G/4G.
- + Pratique et portable.
- + Meilleure qualité de réception qu'un téléphone.
- + Possible de connecter 4 utilisateurs simultanément au maximum.
- + Possible de connecter 10 appareils.
- Réseau mobile pas toujours optimal en fonction de sa localisation.
- Nécessite une carte SIM, non incluse.



ANTENNE 4G

- + Amplifie le signal 4G autour du véhicule.
- + Internet accessible à tout moment où que vous soyez (hors zone blanche).
- + Possible de connecter jusqu'à 10 utilisateurs avec n'importe quel appareil disposant d'une puce Wi-Fi.
- Fonctionne avec abonnement avec tous les opérateurs.
- Nécessite une carte SIM, non incluse.



**Retrouvez tous nos prix
en flashant ce QR code**

Solution Wi-Fi



NE CHERCHEZ PLUS LE RÉSEAU WI-FI , LE RÉSEAU 4G EST AVEC VOUS !

- > Pour que Facebook, Instagram et WhatsApp soient toujours à votre portée.
- > Vous pouvez regarder Netflix, des films et laisser vos enfants jouer à des jeux vidéo même en voyage.
- > Améliore la réception de votre téléphone d'au moins 400 fois !
- > Pas de frais supplémentaire, avec 4 à 5 barres de signal permanent, votre téléphone économisera beaucoup d'énergie et votre batterie restera chargée plus longtemps ! Compatible avec tous les appareils iOS et Android.

Nécessite l'installation d'une carte SIM dans le routeur (Carte SIM avec Data internet)

Solution 1
Kit complet Hot spot Wi-Fi



Solution 2
Phone Booster Van 2.0

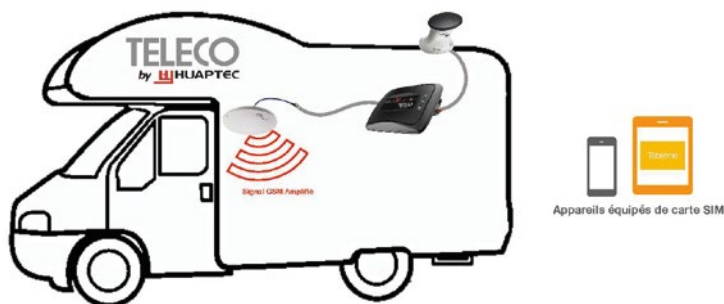

	Libellé	Référence	Description
Solution 1	Kit complet Hit spot Wi-Fi 	Réf. A010107 339 €	Le kit Hot spot Wi-Fi comprend : 1 routeur portable 12 V 1 antenne externe 1 mini passe-câble 1 support de fixation murale
Solution 2	Kit phonebooster van 	Réf. A010057 1410 €	Le kit phonebooster van comprend : 1 booster qui améliore la puissance du signal de 400 fois. 1 antenne externe 1 antenne interne omnidirectionnelle. Dimensions : Booster : 116 x 98 mm - Antenne externe : 95 x 85 mm Antenne interne : 160 x 17,5 mm



Hot spot WiFi pour Camping-car

La solution idéale pour transformer votre véhicule en une petite station WiFi HOT SPOT personnelle

Le routeur WiFi VAN T402 a une sensibilité de réception des signaux 2G-3G-4G bien supérieure à celle des téléphones portables classiques car il utilise toutes les fréquences. Il peut donc devenir une excellente source Wi-Fi pouvant desservir jusqu'à 4 appareils sans perte de débit, et jusqu'à 10 simultanés (tablettes, téléphones, Smart TV) dans une zone autour de votre véhicule. L'antenne externe, installée sur le toit du véhicule, est alors capable de recevoir les signaux du mobile dans un espace ouvert et donc, sans les obstacles normalement présents à l'intérieur du camping-car, elle arrive à fournir au routeur une intensité de signal plus élevée.



Antenne externe TA095
Router WiFi WFT402
Mini passe-cable SPC64

Support de fixation murale TRB4

Application	Consommation / 1H	
Netflix (qualité basse)	0,3 Go	Sur ces applications, il est possible de paramétrer une qualité. Il est aussi possible de prioriser soit la qualité, soit la vitesse de chargement.
Netflix (qualité standard)	0,7 Go	
Netflix (qualité élevée)	3 Go	
Molotov TV (qualité faible)	0,23 Go	
Molotov TV (qualité standard)	0,5 Go	
Molotov TV (qualité haute)	1 Go	
Spotify	40 Mo	
Deezer	40 Mo	
Réseaux sociaux	100 Mo	
Youtube	1 Go	
Forfait 70 go	Nombre d'heures	Total consommation (en Go)
Molotov TV (qualité haute)	2	2
Netflix (qualité standard)	1	0,7
Réseaux sociaux	2	0,2
Youtube	1	1
Total sur une journée		3,90



**Retrouvez tous nos prix
en flashant ce QR code**

Antenne 4G

Antenne 4G FIT

Format aérodynamique. Amplifie les signaux 4G disponibles, même ceux très faibles ou éloignés de l'antenne. Crée un point d'accès (Hotspot Wi-Fi) sécurisé pour se connecter avec n'importe quel PC, tablette, smartphone ou Smart TV. Fonctionne avec n'importe quelle Micro-Sim disposant d'une offre DATA (prépayée ou avec abonnement) et avec tous les opérateurs. Fonctionne en roulant ou à l'arrêt. Peut être installée à l'intérieur du véhicule. Permet de connecter jusqu'à 10 appareils en simultanée. Dimensions : 28 x 24 x 9,7 cm. Poids : 830 g. Dimensions routeur : 16 x 10 x 5 cm. Poids routeur : 360 g.

Blanche	Réf. A010081 799 €
Grise	Réf. A010082 799 €



+ Simple d'installation

+ 100% connectée

+ Multisupports

+ Jusqu'à 10 connexions simultanées

Antenne 4G FIT COMPACT

Performances identiques aux antennes 4G FIT. Idéale pour une installation à l'intérieur du véhicule. Dimensions : 19,8 x 19,8 x 10,3 cm. Poids : 670 g.

Réf. A010083 **819 €**



10,3 cm

Estimation consommation 4G*

	CONSUMMATION	EXEMPLE FORFAIT DE 50 GO
NETFLIX	250 Mo/ heure Qualité Standard	Plus de 6 heures de Netflix par jour pendant 30 jours
molotov TV	Environ 1 Go/heure	Plus de 3 heures de TV par jour pendant 15 jours
my CANAL	Environ 1 Go/heure	Plus de 3 heures de TV par jour pendant 15 jours
YouTube	200 Mo/heure Qualité auto HD (1080 p)	Plus de 8 heures de YouTube par jour pendant 30 jours

* Ces données sont indiquées à titre purement indicatif et peuvent faire l'objet de variations sans engager notre responsabilité.



ATTENTION : l'antenne Antarion 4G FIT est une antenne qui amplifie le signal 4G. En aucun cas, l'antenne Antarion 4G FIT ne crée un signal.

Point Info 4G FIT

Grâce à ses antennes en réception ultra-performantes (20 fois plus imposantes que l'antenne 4G d'un téléphone), l'antenne Antarion 4G FIT **permet de multiplier jusqu'à 10 fois la puissance de réception par rapport à un smartphone**. Le routeur à l'intérieur du véhicule transforme ce signal 4G **sous forme d'un Hotspot Wi-Fi sécurisé** pour se connecter avec **n'importe quel appareil disposant d'une puce Wi-Fi**. **L'antenne Antarion 4G Fit fonctionne avec n'importe quel opérateur mobile européen**, que ce soit avec une carte prépayée, un abonnement ou avec l'option "seconde carte SIM jumelle".

Voir conditions avec votre opérateur.



TECHNIQUE

AVEC LES ANTENNES ANTARION 4G FIT, RESTEZ CONNECTÉS PARTOUT, TOUT LE TEMPS

- Les antennes 4G situées dans l'unité de réception vont permettre de capter et d'amplifier les signaux présents autour de votre véhicule.
- Les signaux 4G sont ensuite envoyés vers le routeur Wi-Fi installé à l'intérieur du véhicule (via 4 câbles coaxiaux).
- Le routeur Wi-Fi va transformer le faible signal 4G en un puissant signal Wi-Fi à l'intérieur du véhicule.
- Vous pourrez connecter tous vos appareils (jusqu'à 10 en simultanée) à votre réseau Wi-Fi sécurisé par un mot de passe et profiter d'une connexion internet stable.

PENSEZ-Y !

Toutes nos Smart TV intelligentes et connectées.



A retrouver page 66



Accessoires antenne



Interface Teleco HUB



> Le TELECO HUB est l'interface idéale pour commander votre camping-car ou votre caravane à distance au moyen d'une simple application.



Interface antenne satellite IFS

Pour connecter l'antenne satellite à l'unité de commande Teleco HUB. Cette interface est également compatible avec les systèmes CI-BUS.

Réf. 526802 **99 €**



Unité de commande HUB

Interface pour commander à distance au moyen d'une simple application. Fonctionne à proximité par Bluetooth et à distance par SMS.

- Alimentation: 12 Volts (10-15 Vcc).
- Consommation maximum : 300 mA.
- Connecteur de carte SIM: Carte SIM micro.
- Connexion Bluetooth des téléphones : 4.

Réf. 526800 **432 €**





**Retrouvez tous nos prix
en flashant ce QR code**



HIGH-TECH

Antenne automatique Flatsat

Flatsat Classic

Version épurée esthétiquement de la Flatsat Easy. Antenne satellite automatique avec tableau de commande à fixation murale avec démo TNT HD. Système de pointage autonome particulièrement indiqué pour la connexion aux récepteurs pour la Télévision Payante Mémorisation de tous les satellites les plus importants : Hot Bird, Astra19, Astra23 (Thor), Atlantic Bird3, Hispasat, Astra 28, Sirius Système de sécurité avec repliage automatique de l'antenne au démarrage du véhicule. Design permettant de réduire au minimum la hauteur sur le toit (15 à 17 cm selon versions). Boîtier de commande avec 16 satellites.

Flatsat Easy Skew BT SMART

Antenne satellite automatique HD avec 16 satellites enregistrés. Dotée d'une unité de commande DVB-S2 avec écran graphique OLED et avec 2 touches pour lancer la recherche du satellite ou pour abaisser le disque. Elle peut aussi être commandée, par Bluetooth, depuis votre smartphone via l'application TELECO. L'antenne est SMART ! En changeant de chaîne avec la télécommande du téléviseur, l'antenne pointe automatiquement le satellite qui transmet la chaîne sélectionnée. Le FlatSat Easy Skew est compatible avec tous les téléviseurs équipés d'un tuner DVB-S2 et avec tous les récepteurs satellites.



**DÉMODULATEUR
INCLUS !**

	Flatsat Classic BT				Flatsat Easy Skew	
	85		65		85	65
Kit	Standard + 2 démo HD + option Twin	Standard + démo HD	Standard + 2 démo HD + option Twin	Standard + démo HD	Standard + démo HD + option Skew	Standard + démo HD + option Skew
Référence	Réf. A010052 3345 €	Réf. A010051 2799 €	Réf. A010050 3238 €	Réf. A010049 2753 €	Réf. A010085 3559 €	Réf. A010084 3449 €
HD	✓	✓	✓	✓	✓	✓
DVBS-2	✓	✓	✓	✓	✓	✓
Mini-panneau / Afficheur						
Nombre de satellites	16	16	16	16	16	16
Commande SMART	Option	Option	Option	Option	✓	✓
Protection LNB					✓	✓
GPS-Skew					✓	✓
Dimensions fermées (cm)	98 x 17	98 x 17	78 x 15	78 x 15	104 x 19,5	85 x 17,5
Dimensions parabole (cm)	85 x 78	85 x 78	63,3 x 59	63,3 x 59	91 x 85	72 x 67
Poids (kg)	10,8	10,8	9	9	12,2	9





Antenne automatique Ootosat Plus

OTO SAT

MOTEUR GARANTIE A VIE

Une gamme complète d'antennes satellites automatiques de fabrication française. Boîtier de contrôle avec connexion 12 V. Simple à utiliser : temps de recherche en quelques secondes. L'antenne se replie automatiquement au démarrage du véhicule. Technologie de pointe : processeur intégré pour une recherche rapide du satellite. Tête LNB haute sensibilité pour recevoir les chaînes en HD. Motorisation de qualité, rapide et silencieuse. Connexion USB.

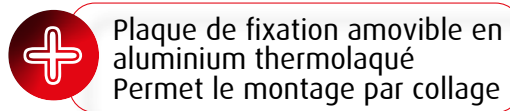
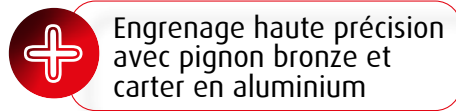
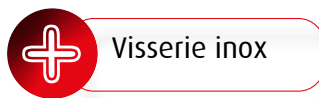

Livrée sans démodulateur	OTOSAT PLUS 60	OTOSAT PLUS 65	OTOSAT PLUS 85
Otosat simple	Réf. A010019 1080 €	Réf. A010020 1289 €	Réf. A010023 1649 €
Otosat + option twin	Réf. A010053 1089 €	Réf. A010021 1389 €	Réf. A010024 1759 €
Consommation	10 W	10 W	10 W
Tension d'alimentation	11 V - 14 V	10 V - 16 V	10 V - 16 V
Vitesse de recherche	18°/s rotation 11°/s élévation	18°/s rotation 11°/s élévation	18°/s rotation 11°/s élévation
Dimensions repliées (LxIxH en cm)	60 x 70 x 17	59 x 83 x 18	76 x 103 x 18 cm
Poids (kg)	13,5	14	17

Démodulateur HD Canal Ready

Récepteur satellite. Finition noire brillante. Indicateur sonore d'assistance au pointage (désactivable). Avec déport de télécommande pour une installation cachée et cordon 12 V fournis. Protection basse tension. Mise à jour via USB. Fonctions PVR et Time Shift. Permet d'accéder au bouquet TNTSAT sur le satellite Astra 19,2E. Attention la réception des chaînes CANAL + cryptées n'est plus possible via les décodeurs satellites TNT SAT. Le système CANAL Ready ayant été arrêté en Octobre 2018. Tuner HD DVB-S2. Dimensions : 18,4 x 14,3 x 5 cm. Carte TNTSAT valable 4 ans (renouvelable).



TECHWOOD



Réf. A070091 **169 €**



**Retrouvez tous nos prix
en flashant ce QR code**



Antenne automatique G6 Plus



**Livrée avec
démodulateur**

	ANTENNE COMPACT 60 G6 PLUS			ANTENNE 65 G6 PLUS		
	Encombrement minimum, spécial fourgon	Encombrement minimum, version twin	Encombrement minimum	Excellente réception	2 émissions différentes sur 2 tv simultanément	Excellente réception
Version	CLASSIQUE	TWIN	GRISE	CLASSIQUE	TWIN	GRISE
Référence	Réf. A010087 1450 €	Réf. A010014 1650 €	Réf. A010089 1450 €	Réf. A010090 1390 €	Réf. A010091 1590 €	Réf. A010093 1450 €
Démo	1 démo	2 démos	1 démo	1 démo	2 démos	1 démo
Réception	France et pays limitrophes			France et pays limitrophes		
Dimension coupelle (cm)	Équivalence 65			65		
Coupelle microperforée						
Fonction TWIN		✓			✓	
Fonction SKEW						
Bluetooth	✓	✓	✓	✓	✓	✓
Pointeur positionneur	CP PLUS CONNECT - Réf. A010094			CP PLUS CONNECT - Réf. A010094		
Fonction SIS	✓	✓	✓	✓	✓	✓
Poids	11 kg			11 kg		
Garantie antenne	4 ans			4 ans		
Garantie pointeur	2 ans			2 ans		
Boîtier de commande multisatellites	Digital Panel en option - Réf. A010086			Digital Panel en option - Réf. A010086		
Antenne repliée (cm)	15			19		
Dimensions (cm)	60 x 58 x 15			80 x 60 x 19		

Pointeur CP PLUS CONNECT

Compatible avec la majorité des antennes G4, G5, G5+ et G6+.

PILOTAGE SIMPLIFIÉ PAR BLUETOOTH

• Ouverture et fermeture de l'antenne depuis votre smartphone via l'application Antarion Connect.

- Plus besoin de se déplacer pour piloter l'antenne.
- Sélection du satellite via l'application.
- Application Multilingue.



FONCTIONS AVANCÉES POUR LES PROS

- Mise à jour ultra-rapide via l'application Antarion Connect.
- Information des fréquences disponibles 24/24h.
- Détection simplifiée des pannes.

PORT USB EN FAÇADE

- Mise à jour toujours possible par clé USB 24/24h.
- Dimensions : 17,6 x 14,3 x 3,6 cm.
Poids : 0,3 kg.

Réf. A010094 **439 €**

APPLICATION GRATUITE DISPONIBLE SUR

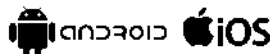

ANTENNE SATELLITE AUTOMATIQUE



VERSION TWIN

Visualisez simultanément 2 émissions différentes sur 2 téléviseurs.

VERSION SKEW

Simplifiez-vous la vie avec le réglage 100% automatique de la tête LNB !

VERSION AIR

Coupelle en aluminium microperforé pour une très faible prise au vent.

HIGH-TECH



ANTENNE 72 G6 PLUS			ANTENNE 85 G6 PLUS NEW 2023			
Excellente réception	Très faible prise au vent	2 émissions différentes sur 2 tv simultanément	Excellente réception	Très faible prise au vent	2 émissions différentes sur 2 tv simultanément	Réglage automatique tête lnb version twin
CLASSIQUE	AIR	TWIN	CLASSIQUE	AIR	TWIN	TWIN SKEW
Réf. A010095 1550 €	Réf. A010097 1650 €	Réf. A010096 1750 €	Réf. A010098 1690 €	Réf. A010100 1650 €	Réf. A010099 1769 €	Réf. A010011 2290 €
1 démo	1 démo	2 démos	1 démo	1 démo	2 démos	2 démos
Europe occidentale			Europe continentale Afrique du Nord Scandinavie			
72			85			
	✓			✓		
		✓			✓	✓
						✓
✓	✓	✓	✓	✓	✓	✓
CP PLUS CONNECT - Réf. A010094			CP PLUS CONNECT - Réf. A010094			
✓	✓	✓	✓	✓	✓	✓
12 kg			13 kg			
4 ans			4 ans			
2 ans			2 ans			
De série			De série			
19			19			
86 x 65 x 19			103 x 81 x 19			

Digital panel

Design moderne et compact.
Affichage via écran LCD.
6 satellites préprogrammés.
Dimensions : Ø 65 x H 12 mm.
Poids : 0,34 kg.



Réf. A010086 **99 €**

Répartiteur coaxial

Répartiteur coaxial 2 voies satellite et Hertzien.
Distributeur répartiteur d'antenne satellite 1 entrée 2 sorties



Réf. 500020 **4 €**



**Retrouvez tous nos prix
en flashant ce QR code**

Accessoires antenne

Démodulateur HD ARMIS III



Déport infrarouge de 1,80 m avec affichage LCD. Mise à jour facile par USB. Technologie CEC. Carte en façade facile d'accès. Bip et scroll bar pour aide au pointage manuel. Alimentation 12 V et protection électrique 9/19 V. Protection contre les inversions de polarité. Fonction PVR (enregistrement). Fonction Time Shift (pause). Très faible consommation. Livré avec prise allume cigare.

Réf. A070093 **179 €**



Câble HDMI haute performance

Câble très haute vitesse 2.0. Conductivité optimale, anti-torsion, plus résistant. Compatible HD, Full HD, 4K, 3D. Cuivre pur sans oxygène pour une conductivité optimale.

1- Câble 0,5 m	Réf. A070039 10 €
1- Câble 1 m	Réf. A070040 11 €
1- Câble 1,5 m	Réf. A070041 11 €
1- Câble 2 m	Réf. A070043 13 €
1- Câble 3 m	Réf. A070044 15 €
1- Câble 5 m	Réf. A070045 17 €
1- Câble 10 m	Réf. A070046 21 €
2- Câble 1,5 m coudé	Réf. A070042 13 €
3- Câble 1,5 m plat	Réf. A070078 6,90 €
3- Câble 3 m plat	Réf. A070079 11 €
3- Câble 5 m plat	Réf. A070080 18 €



Raccord HDMI

1- 90° sortie gauche	Réf. A070063 5 €
2- 90° sortie droite	Réf. 500223 7 €
3- 180° articulé	Réf. A070092 5,90 €



Démodulateur HD SIRIUS III



Déport infrarouge de 1,80 m avec affichage LCD. Mise à jour facile par USB. Technologie CEC. Carte en façade facile d'accès. Bip et scroll bar pour aide au pointage manuel. Alimentation 12 V et protection électrique 9/19 V. Protection contre les inversions de polarité. Dimensions : 11,5 x 17 x 3,2 cm. Poids : 0,3 kg.

Réf. A070069 **189 €**



Carte additionnelle Fransat

La carte FRANSAT de génération PC7 permet de recevoir les chaînes gratuites du bouquet FRANSAT et de vous abonner aux chaînes en option de l'offre BIS TV. (Validité 4 ans).



Réf. A070095 **50 €**

Répartiteur HDMI

Le répartiteur HDMI permet de raccorder à partir d'un seul démodulateur, deux télévisions en HDMI. Alimenté par câble USB raccordé au démodulateur. Amplificateur interne : permet de faire fonctionner une TV avec un câble HDMI. Livré avec un câble HDMI et un câble USB de 50 cm.

Réf. 500225 **59 €**

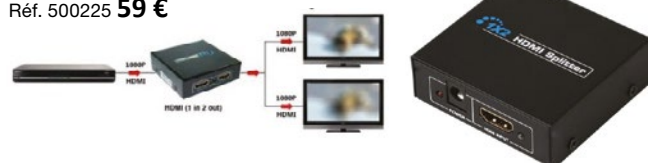

Support démodulateur

Pour fixer votre démodulateur dans votre camping-car ou caravane.

Réf. 320181 **21 €**



Pointeur DSF90

Pointeur à 8 satellites avec un indicateur de niveau de signal. Compatible avec tous les systèmes satellites manuels.



Réf. 501001 **249 €**





Antenne directionnelle

TRÈS EFFICACE ! TOUTE LA PUISSANCE DANS UN SEUL AXE

Teleplus 3G

Contenu du Kit : 1 Antenne avec support de fixation pour mât de Ø 25 à 50 mm,
1 Amplificateur à gain réglable avec
2 sorties pour TV. 5 m de câble coaxial.
Données techniques :
Canaux : 2 - 4 5 - 12 21 - 69
Gain avec Amplif. 20 dB 22 dB 36 dB.
Alimentation : 12/24/220 V.

Réf. 320085 **175 €**



 Dimensions :
L 50,5 x l 40 à 70 cm

 Poids : 1,8 kg



Antenne directionnelle HD One

Gain très élevé 45 DB.
Capable de recevoir les signaux DVB-T et DVB-T2.
Bande de fréquences 470-780 MHZ.
Polarisation horizontale et verticale.
Amplificateur externe double sortie pour alimenter deux TV
simultanément avec réglage du gain.
Filtre LTE - 4G.

Réf. A010055 **129 €**

 Dimensions : 36 x 35 x 10 cm

 Poids : 0,9 kg

ANTARION



Mât télescopique

Pour camping-car et caravane. Adaptable sur tous types
d'antennes hertziennes. Longueur 160 cm. Ø 3 cm.

Réf. 320940 **39 €**





**Retrouvez tous nos prix
en flashant ce QR code**



TELECO

Antenne omnidirectionnelle

- > L'antenne hertzienne omnidirectionnelle Week-End destinée aux véhicules de loisirs possède des dimensions réduites.
- > Elle a un design innovant et une haute performance. Elle vous permettra la réception des chaînes de la TNT numérique terrestre.



Dimensions : Ø 28 x 12 cm.



Poids : 0,7 kg.

Antenne Weekend

Contenu du Kit :

- 1 Antenne avec support universel pour fixation sur toit ou mât de Ø 32/34 mm
- 1 Amplificateur à gain réglable avec
- 2 sorties pour TV
- 5 mètres de câble coaxial
- 75 Ohm
- 3 fiches coaxiales

Données techniques :

Canaux : 2 - 4 5 - 12 21 - 69
Gain avec Amplificateur : 0 dB 9 dB 26 dB
Alimentation : 12 / 24 Volt 220 Volt

Réf. 320623 **209 €**



**GARANTIE
3 ANS**

Antenne Wing 22

TELECO

Antenne omnidirectionnelle 360° 26 dB UHF - 22 dB VHF- B3. Cette antenne DUAL POWER a atteint des performances excellentes, y compris pour les programmes avec des fréquences plus basses (VHF - B3). L'utilisation par ailleurs d'un amplificateur à faible niveau de bruit permet de recevoir également des signaux très faibles. Rotation sur 3 axes pour un alignement optimal par rapport au toit. Forme ultra-aérodynamique.

Réf. A010056 **349 €**



Diamètre 38 cm
Hauteur 16,5 cm



Poids : 1,7 kg



DVB-T2
HEVC
ULTRA HD
4K

TNT
DVB-T
DTT

28dB
UHF

22dB
VHF-B3

Antenne omnidirectionnelle Omniflat

Antenne extra plate : 11 cm de haut seulement. Filtre LTE - 4G - Gain : 32 dB. Amplificateur additionnel double sortie 12 V avec réglage du gain. Réception à 360°. Fixation rapide. Idéal Fourgon. Dimensions : 31,5 x 30 x 11 cm. Poids : 0,9 kg.

Réf. A010070 **99 €**



ANTARION

Antenne Omnimax 12/24V

Spéciale camping-car, bateau avec réception sur 360° : Elle permet une réception de toutes les fréquences TV - TNT et FM. Avec alimentation amplificateur sur 12V et 24V. Livrée avec son pied de montage et 5 m de câble. Gain maxi 18 dB. Bande de réception : 40 à 860 MHz.

1- Antenne Omnimax

Réf. 320620 **189 €**

2- Embase magnétique

Réf. 500026 **68 €**



Hauteur 29 cm



Poids : 1 kg

2



Antenne omnidirectionnelle avec ampli double sortie Tonna

Gain très élevé : 40 dB. Sans réglage et sans orientation. Compacte, étanche, faible prise au vent. Alimentation 12/24 V et 230 V. Fournie avec support pour mât. Dimensions : Ø 33 x H15 cm. Poids : 0,7 kg.

Réf. 320048 **119 €**

ANTARION





COMMENT choisir mon téléviseur ?

SMART TV
OU FRANSAT INTÉGRÉE
TV CLASSIQUE

FLASHEZ ICI



2 PARAMÈTRES

à prendre en compte...

12 VOLTS

Il est important de choisir une télévision avec une connexion 12 volts car elle tolère les variations de tensions (de 10 V à 18 V par exemple).



DALLE INVERSÉE

Grâce à l'inversion de dalle, la qualité d'images est parfaite en toute position.



DIFFÉRENTS TYPES DE TÉLÉVISEURS

01

SMART TV

C'est un téléviseur connecté à Internet, soit via le traditionnel câble Ethernet, soit via une connexion Wi-Fi. Vous accédez directement à Netflix, Amazon Prime video, myCanal et autres sites de streaming vidéo.

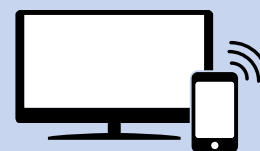

Vous voulez surfer sur Internet avec votre téléviseur ?

02

TÉLÉVISEUR CLASSIQUE

La gamme téléviseurs dédiée camping-car et fourgon permet la réception de toutes les chaînes classiques avec la pose d'une antenne hertzienne ou satellite.



Vous voulez accéder aux programmes cryptés par satellite ?



Retrouvez tous nos prix
en flashant ce QR code



Smart TV intelligente et connectée

AVEC UNE SIMPLE CONNEXION WI-FI, ACCÉDEZ À INTERNET, YOUTUBE, NETFLIX SUR VOTRE TV ET REGARDEZ VOS ÉMISSIONS PRÉFÉRÉES...

Smart TV

Vous rêvez d'un téléviseur Wi-Fi intelligent pour votre camping-car, votre caravane, votre fourgon ou votre van ? Regardez la télévision en Haute Définition et recevez vos applications favorites comme si vous étiez à la maison !

La Smart TV Moove vous offre la possibilité de recevoir vos programmes préférés via une connexion à Internet ou un accès Wi-Fi. Vous pourrez ainsi télécharger, comme pour votre smartphone, des applications comme YOUTUBE, FACEBOOK, TWITTER, NETFLIX et MOLOTOV et les consulter à tout moment !

Ecran plat technologie Flat LCD

Tuner HD : MPEG-2 et MPEG-4

Dalle anti-reflet grand angle avec luminosité et contraste élevés.

Tehnologie rétro-éclairage à LED : grand angle de vue et économie d'énergie jusqu'à 30%.

Faible consommation.

Fonction PVR : enregistrement des programmes TV sur supports de stockage numérique externes (non fournis).



SANS DVD



Référence	Réf. A070076 349 €	Réf. A070075 379 €	Réf. A070077 409 €	Réf. A070074 499 €
Format diagonale écran	18.5" 47 cm - 16/9	21.5" 55 cm - 16/9	24" 61 cm - 16/9	32"LED = 80 cm 16/9
Dimensions LxHxP (mm)	440 x 263/299 x 51/139	507 x 301/337 x 51/176	552 x 304/370 x 54/154	732 x 434/480 x 70/192
Poids (kg)	3,2	3,9	4,4	5,2
Résolution (pixels)	1366 x 768 HD	1920 x 1080 FULL HD	1920 x 1080 FULL HD	1920 x 1080 FULL HD
Port USB audio vidéo et HDMI x2	✓	✓	✓	✓
Inversion de dalle				
Vision grand angle	✓	✓	✓	✓
Alimentation	12/24/220 V (Câble 220V en option)			
Consommation	17 W max. / 0,5 W	21 W max. / 0,5 W	21 W max. / 0,5 W	31W Max/0,5 W
Angle de vision	178°H 178°V			





Smart pad

Naviguez en toute simplicité sur Netflix, Molotov...
Profitez du clavier ergonomique et du pad tactile pour surfer sur internet, répondre à vos mails.

- Connexion : sans fil
- Fréquence : 2.4 GHz
- Interface de charge : USB 2.0
- Dimensions : 14,7 x 9,7 x 1,9 cm. Poids : 0,11 kg.

Réf. A070066 **29 €**

ANTARION



TRANSFORMEZ VOTRE TV EN SMART TV

Stick android TV

Permet d'accéder aux principales plateformes de streaming. ANDROID 10.0 intégré.
Fonctionne en Wi-Fi ou partage de connexion

Réf. A070106 **75 €**



ANTARION

NEW 2023



android 11.0



SANS DVD

ANTARION



AVEC DVD

ANTARION



Référence	Réf. A070083 439 €	Réf. A070085 579 €	Réf. A070081 379 €	Réf. A070082 389 €
Format diagonale écran	27" 68 cm	40" 100 cm	19" DVD 48 cm	21,5" DVD 55 cm
Dimensions LxHxP (mm)	635 x 379 x 75	906 x 518 x 81	436 x 259 x 46	501 x 296 x 46
Poids (kg)	4,1	7,5	2,9	3,4
Résolution (pixels)	1920 x 1080	1920 x 1080	1366 x 768	1920 x 1080
Port USB audio vidéo et HDMI x2	✓	✓	✓	✓
Inversion de dalle	✓	✓	✓	✓
Vision grand angle	✓	✓	✓	✓
Alimentation	12/24/220 V			
Consommation	25 W max.	44 W max.	17 W max. / 0,5 W	20 W max. / 0,5 W
Angle de vision	178°H 178°V	178°H 178°V	178°H 178°V	170°H 160°V
Autres versions	Existe en 19", 22", 24" et 32"			



**Retrouvez tous nos prix
en flashant ce QR code**



Téléviseur classique

- > La gamme de téléviseurs ANTARION est dotée de la fonction CEC : cette technologie permet l'utilisation d'une seule et même télécommande pour commander votre téléviseur et votre démodulateur.
- > Gain de place, de poids, confort et simplicité. Finies les confusions entre toutes les télécommandes du camping-car !

DVB-T2

Le DVB-T2 permet d'économiser 40 % de bande passante pour optimiser la diffusion des chaînes HD, 3D et Ultra HD.

> VISIBILITÉ AUGMENTÉE

Grâce à la possibilité d'inversion de dalle ou à la vision grand angle, la qualité d'image est parfaite en toutes positions

> TOUT ÉQUIPÉ

Lecteur DVD intégré sur modèle signalé. Livré avec cordon allume-cigare et prise 220V

> TUNER DERNIÈRE GÉNÉRATION

Compatible avec les futures normes de réception HEVC et DVB-T2



SANS DVD

AVEC DVD



Référence	Réf. A070057 239 €	Réf. A070053 279 €	Réf. A070089 289 €	Réf. A070090 309 €	Réf. A070060 329 €
Format diagonale écran	18,5" 48 cm	21,5" 55 cm - 16/9	18,5" DVD 48 cm - 16/9	21,5" DVD 55 cm - 16/9	23,6" DVD 61 cm - 16/9
Dimensions LxHxP (mm)	436 x 259 x 43	501 x 296 x 43	436 x 259 x 46	501 x 296 x 46	552 x 361 x 51
Poids (kg)	2,5	2,9	2,9	3,4	3,8
Résolution (pixels)	1366 x 768 HD	1920 x 1080 FULL HD	1366 x 768 HD	1920 x 1080 FULL HD	1920 x 1080 FULL HD
Port USB audio vidéo et HDMI	x2	x2	x2	x2	x2
DVD			✓	✓	✓
Inversion de dalle	✓	✓	✓	✓	✓
Vision grand angle	✓	✓		✓	✓
Alimentation	12/24/220 V	12/24/220 V	12/24/220 V	12/24/220 V	12/24/220 V
Consommation	15 W max. / 0,5 W	20 W max. / 0,5 W	15 W max. / 0,5 W	20 W max. / 0,5 W	25 W max. / 0,5 W
Angle de vision	178°H 178°V	170°H 160°V	178°H 178°V	170°H 160°V	178°H 178°V



Accessoires TV

ANTARION

Barre de son

Barre de son livrée avec support de fixation pour montage facile sur les modèles de TV Antarion en 16" / 19" / 22" / 24" / 32".
Ne convient pas aux Smart TV.
Haut-parleurs 2 x 15 W haute performance.
Connectivité Bluetooth avec tous types de smartphones ou tablettes.
Livrée avec prise jack 0,5 m et télécommande.
Alimentation 12/220 V fournie.

Réf. A070038 **89 €**



Lampe enceinte portable Flame up

Enceinte portable conçue pour profiter pleinement de vos soirées estivales en camping ou en pleine nature.
Enceinte portable 2 fonctions : enceinte et lanterne !
Crochet pour pouvoir suspendre à un arbre, à une toile de tente ou à un store banne. Son socle inférieur possède une enceinte. Facile à piloter depuis son socle ou depuis votre portable.
Se recharge par port USB.
Étanche (IP64).
Chargeur USB fourni.
Autonomie max : 8 heures.
Qualité sonore stéréo.
Dimensions : h 26 cm - Diamètre 9 cm.

Réf. E020048 **69 €**



**NEW
2023**



Haut-parleur

Haut-parleur Bluetooth avec un son fantastique et une basse améliorée avec subwoofers.
Batterie Li-ion rechargeable intégrée, jusqu'à 11 heures de plaisir musical.
Fonction mains-libres intégrée pour les appels directement via le haut-parleur et l'accès à Alexa, Siri ou Google Assistant sur votre smartphone. Connectez 2 haut-parleurs à 1 téléphone pour obtenir une meilleure écoute.
Grâce au Bluetooth, connectez iPhone, iPad, Mac, smartphones, tablettes, Windows en quelques secondes.
Une fois que les appareils sont connectés, le haut-parleur établit automatiquement la connexion lorsqu'il est allumé.
Dimensions : 9,8 x 7,2 x 7,5 cm. Poids : 0,50 kg.

Réf. A070055 **43 €**





**Retrouvez tous nos prix
en flashant ce QR code**

Support TV

Support TV

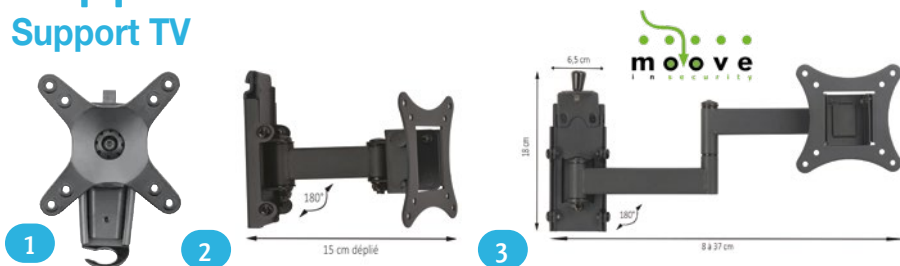

Support TV	Rotation	Taille écran	Charge maxi	Référence
1- Simple	360°	De 10 à 23 pouces	20 kg	Réf. 320561 16,60 €
2-LCD 1 bras	180°	De 13 à 27 pouces	10 kg	Réf. 320562 31 €
3- LCD 2 bras	180°	De 10 à 24 pouces	20 kg	Réf. 320563 38 €

Support TV coulissant

Robuste et facile à installer, ce support TV mural à glissière pivotant est facile à utiliser. Orientable, inclinable et réglable en hauteur, il est doté d'un système de verrouillage « quickfixing » en position fermée. Couleur : Gris. Portée maximale : 5 kg.

Support	Coulisses fermées	Coulisses ouvertes max.	Référence
1- Petit modèle	305 mm	405 mm	Réf. A070049 132 €
2- Grand modèle	690 mm	915 mm.	Réf. A070050 185 €

Support TV placard 180°

Support coulissant totalement adaptable pouvant s'installer indifféremment pour un coulissement vers la droite ou vers la gauche.

Support	Dimensions	Référence
1- Petit modèle	330 <-> 830 x 190 x 100 mm	Réf. 501115 119 €
2- Grand modèle	355 <-> 920 x 230 x 75 mm	Réf. 501114 179 €

Support TV placard 180°

Rotation 180°, sortie droite ou gauche. Modèle équivalent au TS0116 avec un double bras articulé pour une ouverture supérieure à 1 m ! Dimensions : 330 <-> 1 045 x 190 x 90 mm. Poids : 3,8 kg.

Réf. A070051 **139 €**

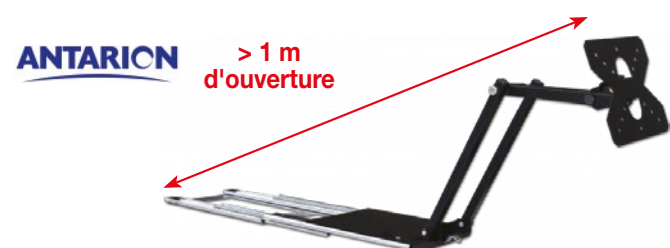

Support TV placard 360°

Rotation 360°, sortie horizontale haute ou basse. Système coulissant à roulements à billes. Avec nouveau système de blocage du bras, permet de positionner le support TV à l'envers au plafond. Dimensions : 310 <-> 615 x 190 x 75 mm. Poids : 2,3 kg.

Réf. A070052 **115 €**



Support TV vertical à fixer sur paroi

Support TV articulé double bras avec système de blocage. Monté sur rail vertical réglable. Dimensions : 300<->470 x 490 x 70 mm. Poids 1,77 kg.

Réf. A070017 **109 €**

ANTARION

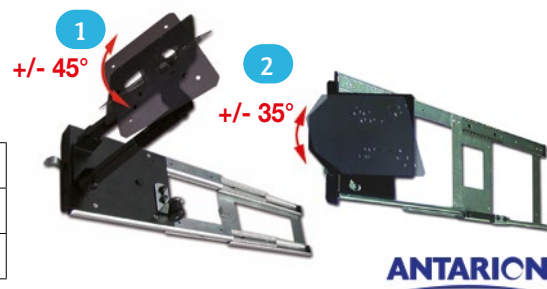

ANTARION



COMMENT choisir mon GPS ?

NOMADE
OU FIXE

FLASHEZ ICI



FIXE



- Offrent des écrans de 7 à 10 pouces, pour un guidage routier très lisible.
- Plus de précisions.
- Plus sécuritaire car fixe.
- Pas de risque de chute, moins de risque de vol.



NOMADE



- Le nomade est celui qu'on emporte dans un sac grâce à son petit format (7 à 10", soit 18 cm).
- Compatible avec caméra de recul.
- Peut servir pour plusieurs véhicules.
- Pas d'installation à prévoir.
- Alimentation, sur batterie.
- Risques de chute et de vol.

POURQUOI un GPS

dédié camping-car ?

01

GABARIT DU VÉHICULE

Un GPS de camping-car est un outil de navigation qui prend en compte le gabarit de votre véhicule : taille du véhicule, son poids, ses dimensions afin de vous proposer un itinéraire adapté.



02

POINTS D'INTÉRÊTS ET CARTOGRAPHIE

Points d'intérêts, aires de repos, campings, stations-service adaptées, autant d'adresses indispensables à vos voyages.

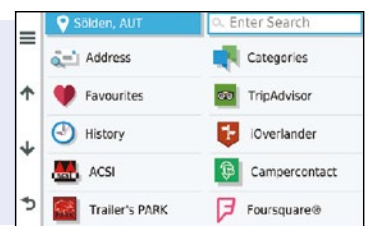

03

CAMÉRA DE RECVL

Certains modèles peuvent intégrer une caméra de recul. C'est le cas de nombreuses marques qui la proposent en option sur ses modèles spécial camping-car.





**Retrouvez tous nos prix
en flashant ce QR code**

Navigation multimédia fixe avec carte garbarit

- > Les GPS ont un logiciel de navigation camping-car intégré. Après avoir configuré votre véhicule dans le système, le GPS proposera des itinéraires de navigation adaptés au gabarit du véhicule.
- > Spécialement conçus pour les camping-cars, ils intègrent les restrictions routières pour ces véhicules et suggèrent des points d'intérêt pertinents, tout en vous présentant l'infotrafic en direct pour vous éviter les bouchons.
- > Vous pouvez également utiliser des applications de navigation (telles que Google maps, Waze, etc.) avec Apple CarPlay et Android Auto.



Pioneer



ALPINE
Driving Mobile Media Innovation



GARMIN



ALPINE
Driving Mobile Media Innovation



Pioneer

	PIONEER AVIC - Z730 DAB-C	ALPINE INE-W611DC	GARMIN VIEO 7"	ALPINE INE-F904DC	PIONEER AVIC - Z1000 DAB-C
Référence	Réf. A020045 1119 €	Réf. A020081 1129 €	Réf. A020050 1550 €	Réf. A020077 1299 €	Réf. A020097 1399 €
Taille d'écran	écran 6,2" 15,8 cm	écran 6,5" 16,5 cm	écran 7" 17,7 cm	écran 9" 23 cm	écran 9" 23 cm capacitive haute lisibilité
Apple CarPlay / Androidauto	Apple CarPlay sans fil Wi-Fi	Oui	Non	Oui	Oui - sans fil Wi-Fi
Bluetooth	Oui HD	Oui	Oui	Oui	Oui HD
Navigation intégrée gabarit camping-car	Carte Europe 46 pays*	Carte Europe	Carte Europe	Carte Europe	Carte Europe 46 pays*
Chassis			Fiat Ducato, Sprinter Iveco Daily, Ducato 8	Fiat Ducato 7 et 8, Sprinter S907, Iveco Daily, Ford Transit Custom	Fiat Ducato 7 et 8, Iveco Daily
Compatible caméra recul	● En option	● En option jusqu'à 2 caméras	● En option jusqu'à 4 caméras	● En option	● En option 2 entrées
Produit	Tuner FM & DAB Lecteur CD/DVD Réglages audio Hi-Fi	Tuner FM & DAB+, Lecteur CD/DVD, 3 ans de MAJ cartographie.	Tuner FM & DAB, MAJ gratuite à vie, Tablette détachable, Existe en écrans 7", 8" et 10"	Tuner FM & DAB+, 3 ans de MAJ cartographie.	Accès direct volume, vue caméra de recul, Tuner DAB+, Miracast Wi-Fi, Réglages audio Hi-Fi

*Base de données camping-car PROMOBIL (+ de 14000 emplacements)



Navigation multimédia connectée

- Les GPS permettent de se connecter à votre téléphone et d'accéder à diverses applications :
Tels que Waze, google maps, applications de navigation et de conduite GPS qui offrent une cartographie, le trafic en temps réel et de nombreuses autres informations accessibles et adapte son itinéraire.
- Attention, ils ne prennent pas en compte le gabarit de votre véhicule, il faudra donc faire attention aux routes que vous empruntez.



Phonocar



Pioneer



ALPINE
Driving Mobile Media Innovation

	STATION DAB+ 6''75	PIONEER SPH-EVO93DAB	ALPINE ILX-F905D
Référence	Réf. A030014 579 €	Réf. A030011 1059 €	Réf. A020092 999 €
Dimensions	écran 6,75" - 17 cm	écran 9" - 23 cm capacitif haute lisibilité	Ecran 9" WXGA – 23cm
Apple CarPlay / Androidauto	Oui	Oui - sans fil Wi-Fi	Apple Carplay sans-fil/Android auto
Bluetooth	Oui	Oui HD	Oui
Navigation	Apple carplay/Android auto	Apple carplay/Android auto	Apple carplay/Android auto
Chassis		Fiat Ducato 7, Ford Transit 2T	Fiat Ducato 7 et 8, Mercedes Sprinter S907, Iveco Daily, Ford Transit Custom
Comptable caméra recul	● En option	● En option : 2 entrées	● En option : 2 entrées
+ Produit	Écran tactile captatif, DAB+.	Miracast Wi-Fi. Tuner DAB+.. Réglage audio Hi-Fi	Tuner FM & DAB+, Existe en version 11" ILX-F115D





**Retrouvez tous nos prix
en flashant ce QR code**

Gps nomade

- > Les GPS Camper Garmin spécial camping-car sont dotés d'écran tactile sans bord ultra-lumineux.
- > Les itinéraires sont personnalisés en fonction de la taille et du poids du camping-car ou de la caravane pour un meilleur calcul d'itinéraire. Sont prévues des alertes sur la route pour signaler les pentes raides, les virages dangereux, les hauteurs sous ponts...
- > Aussi, ils sont dotés de répertoire complet pour simplifier la conduite (campings ACSI, Campercontact, aires de repos gratuites Trailer's Park).
- > Le Wi-Fi intégré simplifie les mises à jour cartographiques et logicielles. Bénéficiez de fonctions supplémentaires en téléchargeant l'application gratuite Garmin Drive™ sur votre smartphone compatible.



GARMIN.

GARMIN.

GARMIN.

GARMIN.

	CAMPER 795	CAMPERCAM 795	CAMPER 895	CAMPER 1095
Référence	Réf. A020101 439 €	Réf. A020103 589 €	Réf. A020118 689 €	Réf. A020119 889 €
Taille d'écran	6,95" (17,7 cm)	6,95" (17,7 cm)	8" sans bords	10" sans bords
Résolution d'écran	1024 x 600 pixels	1024 x 600 pixels	1280 x 800 pixels	1280 x 800 pixels
Vue	Paysage	Paysage	Paysage et portrait	Paysage et portrait
Bluetooth	Oui	Oui	Oui	Oui
Cartes détaillées	Europe entière 46 pays.	Europe entière 46 pays.	Europe entière 46 pays.	Europe entière 46 pays
Compatible caméra recul	● En option : BC™40 BC™50 ou BC™50 vision nocturne	● En option : BC™40 BC™50 ou BC™50 vision nocturne	● En option : BC™50 ou BC™50 vision nocturne	● En option : BC™50 ou BC™50 vision nocturne
+ Produit	Wi-Fi, Guide ACSI et Guide Vert Michelin inclus.	DashCam intégré. Enregistre en continue, et sauvegarde la vidéo en cas de choc, Wi-fi, Guide ACSI et Guide Vert Michelin inclus.	Wi-Fi, Guide Vert Michelin inclus, Carte gratuite pour l'Amérique Nord et Sud, l'Australie, la Nouvelle-Zélande, le Moyen-Orient, et l'Afrique du Nord.	Wi-Fi, Guide Vert Michelin inclus, Carte gratuite pour l'Amérique Nord et Sud, l'Australie, la Nouvelle-Zélande, le Moyen-Orient, et l'Afrique du Nord.

Accessoires GPS



1	Caméra BC50 Garmin	Réf. A020104 199 €
2	Caméra BC50 avec vision nocturne Garmin	Réf. A020106 299 €
3	Caméra BC40 Garmin	Réf. A020017 150 €
4	Caméra BC35 Garmin	Réf. A020042 170 €
5	Housse de protection pour GPS 7"	Réf. 321013 17 €
6	Carte SD Maroc pour GPS Garmin	Réf. 320162 89 €



GARMIN®

PLANIFIEZ VOS MEILLEURS SOUVENIRS



CAMPER 795



CAMPERCAM 795



CAMPER 890



CAMPER 1090

GAMME CAMPER

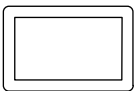

GRANDS
ÉCRANS



ITINÉRAIRES
PERSONNALISÉS¹



ALERTES
ROUTIÈRES



CAMPINGS
ET SERVICES

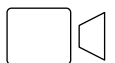

DASH CAM INTÉGRÉE²
(CamperCam 795 uniquement)

1. Uniquement disponible dans certaines zones. La saisie des caractéristiques du profil de votre camping-car ou de votre caravane ne garantit pas leur prise en compte dans toutes les suggestions d'itinéraire. Respectez toujours les panneaux de signalisation et les conditions de circulation - 2. Certaines juridictions réglementent ou interdisent l'utilisation de cet appareil. Il est de votre responsabilité de connaître et de respecter les lois et les droits relatifs à la confidentialité en vigueur dans les juridictions où vous comptez utiliser cet appareil.



**Retrouvez tous nos prix
en flashant ce QR code**

Autoradio

Autoradio DAB+ avec Lecteur CD, USB et Carte SD, Façade détachable et Bluetooth

L'autoradio classique avec les performances du numérique ! En plus des lecteurs CD, USB et Carte SD, cet autoradio intègre un module DAB+ qui permet d'écouter la radio numérique sans interférence, d'écouter les fichiers audio du smartphone sans les câbles grâce à la fonction Bluetooth A2DP ou avec les câbles via l'entrée AUX. Fonction main-libres Bluetooth. Universel : il peut être installé dans tous les véhicules avec espace autoradio ISO 1 DIN .

Bluetooth A2DP : L'intégration de cette fonction permet la reproduction directe sur l'autoradio des chansons qui se trouvent dans le smartphone.

Caractéristiques Techniques :

- Récepteur DAB+ et Antenne DAB+ incluse
- Lecteur CD avec mécanique anti-choc
- Protection électronique contre les vibrations
- Port USB 32 GB avant et Slot Carte SD 16 GB
- Fichier Audio Compatibles : MP3 et WMA
- Façade détachable
- 4 x 40 Watt amplifiée
- Alimentation 12 V
- Antenne DAB+ fournie.

Réf. A030013 **159 €**

Autoradio DAB+ avec façade détachable, Bluetooth et 2 ports USB

Cet autoradio au design élégant et minimal a été conçu pour répondre aux exigences actuelles de divertissement et sécurité en roulant. Mains-libres Bluetooth : cette fonction permet de gérer les appels à travers l'autoradio. Bluetooth A2DP qui permet d'écouter la musique du smartphone sans l'utilisation des câbles. 1 port USB en façade dédiée exclusivement à la recharge des Smartphones, Tablettes et autres dispositifs. Antenne DAB+ pour écouter la radio numérique. Ecran LCD avec rétroéclairage blanc Tuner Radio AM/FM/RDS/EON.

Caractéristiques Techniques :

- Stations radio mémorisables: 18 FM, 12 AM
- Antenne DAB+ incluse
- Slot Carte SD de max 16 GB sous la façade
- Fichiers audio compatibles: MP3 et WMA
- Egaliseur prédéfini: Classique, Rock, Pop, Flat
- Contrôle du volume avec bouton rotatif
- Écran LCD rétroéclairé en blanc
- Façade détachable
- 1 Sortie Pré-amplifiée
- Sorties amplifiées: 4 x 40 W
- Alimentation 12 V
- Profondeur 9 cm

Réf. A030015 **129 €**



Support de montage

En option sur les autoradios Phonocar.

Pour Ducato à partir de 2022	Réf. A030016 29 €
Pour Ducato avant 2022	Réf. A030018 79 €





Guide



COMMENT FONCTIONNE LA CARTE CAMPINGCARD ASCI ?

- Grâce à la carte de réduction, payez vos nuitées à un tarif préférentiel en haute et basse saison. Dans plus de 3 000 campings en Europe, vous payerez un tarif bas fixe de 12 €, 14 €, 16 €, 18 € ou 20 € par nuit. Idéal pour les campeurs qui préfèrent partir hors saison. Le prix est si avantageux que vous aurez amorti votre achat en seulement quatre nuitées.
- Le guide CampingCard ASCI comprend le guide et la carte de réduction. La carte est à retirer du guide et à compléter avec vos coordonnées. Sur simple présentation de la carte, les campings participants vous factureront un tarif spécial très avantageux pour deux personnes. Simple comme bonjour ! De plus, dans presque 450 campings, le séjour est gratuit pour maximum 3 enfants jusqu'à 5 ans.
- Les 3 000 campings participants sont repris dans le guide en deux parties CampingCard ASCI. Les campings sont classés par pays et vous trouverez facilement toutes les informations utiles telles que la localisation, les équipements, les tarifs et la période d'acceptation de la carte de réduction.



Guide Campings ASCI 2023	Guide de 2 volumes avec sa carte de réduction CampingCard ASCI 2023 + le mini-atlas des campings participants.	Réf. G010022 21,95 €
Guide Campings + aires de camping-car ASCI 2023	Informations pratiques sur la surface, les tarifs et les possibilités de paiement sur plus de 12 000 emplacements de camping et d'aires de camping-cars. Guide de 2 volumes avec sa carte de réduction CampingCard ASCI 2023 + le mini-atlas des campings participants.	Réf. G010023 29,95 €

MODE D'EMPLOI QR CODE

Comment lire un QR Code
avec un téléphone ?
Suivez le mode d'emploi !



Le plus simple, via votre

APPAREIL PHOTO



Vous avez un iPhone récent (2017) ou un téléphone Android (version 9 minimum) ? La manipulation ne vous prendra que quelques secondes et pas besoin de passer par une application. Ouvrez votre appareil photo intégré et faites le point sur le QR Code. Une notification vous invitant à aller sur une page internet s'affiche, cliquez et le menu s'ouvre automatiquement.

Téléchargez gratuitement, une

APPLICATION



Si l'appareil photo de votre smartphone ne permet pas de lire ces QR Codes, téléchargez une application gratuite, par exemple "QR Code Lecteur" (sur Google Play) ou "QR Code" ou "Scanner de Code QR" sur iOS. Une fois téléchargée, il suffit d'ouvrir l'application pour scanner le code comme pour prendre une photo.



QR Code
Lecteur





QR Code





Scanne
de Code QR





OUVERTURE & SÉCURITÉ

Caméra de recul.....	p. 80-84
Alarme.....	p. 85-89
Fermeture.....	p. 90-92
Barre et antivol.....	p. 93
Équipement de sécurité.....	p. 94-95
Accessoire neige.....	p. 96
Protection / Isolation.....	p. 98-113
Store / Baie.....	p. 114-120
Lanterneau.....	p. 121-126





**Retrouvez tous nos prix
en flashant ce QR code**



Caméra de recul



CAMÉRA EN MAGNÉSIUM : AUCUN RISQUE DE ROUILLE



Kit caméra de recul 10/30 V, écran TFT 7» 16/9 couleur, résolution 800 x 480, barres de guidage (possibilité de les désactiver), télécommande IR.



	Ecran + caméra ID710WBA	Ecran + caméra ID710CWPBA	Ecran + caméra ID710FB	Ecran + caméra ID710DWB
Référence	Réf. 503750 209 €	Réf. 503764 339 €	Réf. A020005 139 €	Réf. 526418 279 €
Caméra	couleur avec objectif SHARP	couleur coquée avec objectif SHARP	couleur	couleur avec double objectif SHARP
Résolution pixels	648 x 488	648 x 488	720 x 576	648 x 488
Angle de vision	150°	150°	120°	150°
Aide à la vision nocturne	avec 15 leds IR	avec 15 leds IR	avec 4 leds IR	avec 30 leds IR
Câble de raccordement	15 m	15 m	15 m	15 m
IP 68	oui	oui	oui	oui
Divers	Avec adaptateur pour véhicules pré-équipés			
		+ 4 radars de recul indiquant la distance restante de l'obstacle + indication sonore		

Système vidéo de recul sans fil

Écran numérique LCD 16/9

Aide au stationnement avec lignes de guidage intégrées.
Résolution : 800 x 480 pixels. Tension 12/24 V

Caméra de recul simple optique sans fil 7"

Armature inox blanche
Led infrarouge intégrée pour vision nocturne
Résolution : 728 x 512 pixels
Capteur CMOS 120°
Étanchéité IP 68

Réf. A020099 **359 €**



ANTARION

Dim. écran : 170 (L) x 110 (l) x 20 (P) mm
Dim. caméra : 75 (L) x 70 (l) x 55 (H) mm

Poids écran : 300 g
Poids caméra : 250 g

Système vidéo de recul HD 1080P

Écran numérique AHD LCD 7" simple optique 16/9

Aide au stationnement avec lignes de guidage intégrées.
Résolution : 1024 x 700 pixels.
Haut-parleurs intégrés. Tension : 12/24 V.

Caméra de recul simple optique

Armature inox blanche
Capteur CCD 120°. Micro intégré.
Résolution : HD 1920 x 1080 pixels.
Led infrarouge intégrée pour vision nocturne.
Étanchéité IP 69. Livrée avec 15 m de rallonge

Réf. A020105 **229 €**



ANTARION

Dim. écran : 172 (L) x 125 (l) x 45 (P) mm
Dim. caméra : 78 (L) x 51 (l) x 49 (H) mm

Poids écran : 300 g
Poids caméra : 250 g

**NEW
2023**



Caméra de recul

ANTARION



Écran numérique

TFT LCD " format 16/9
 Résolution : 800 x 480 pixels
 Haut-parleurs intégrés
 Tension : 12/24 V
 Dim. écran : 170 (L) x 110 (l) x 20 (P) mm
 Poids écran : 300 g



	Ecran + caméra simple optique orientable	Ecran + caméra simple optique fourgon	Ecran + caméra simple optique	Ecran + caméra double optique
Référence	Blanche : Réf. A020006 219 € Grise : Réf. A020007 189 €	Blanche : Réf. A020008 259 € Noire : Réf. A020009 259 €	Réf. A020031 179 €	Réf. A020010 359 €
Caméra	Armature inox blanche ou noire	Armature ABS blanche ou noire	Armature inox blanche	Armature inox blanche
Résolution pixels	500 x 582	500 x 582	728 x 488	500 x 582
Angle de vision	150°	150°	/	120°
Vision nocturne	Oui - Led infrarouge	Oui - Led infrarouge	Oui	Oui
Câble de raccordement	15 m	15 m	15 m	15 m
IP 68	oui	oui	oui	oui
Divers	Micro intégré. Aide au stationnement avec lignes de guidage intégrées	Aide au stationnement avec lignes de guidage intégrées	Aide au stationnement	Micro intégré.



	Ecran + caméra pour Ford	Ecran + caméra pour Fiat	Ecran + 3ème feu stop VW T6	Ecran + caméra plaque d'immatriculation
Référence	Réf. A020033 269 €	Réf. A020029 269 €	Réf. A020096 269 €	Réf. 526423 249 €
Caméra	Armature ABS rouge et noire			Armature ABS
Résolution pixels	752 x 582	752 x 582	976 x 592	800 x 480
Angle de vision	120°	120°	120°	150°
Vision nocturne	oui led infrarouge	oui led infrarouge	oui led infrarouge	oui
Câble de raccordement	15 m	15 m	15 m	15 m
IP 68	oui	oui	oui	oui



**Retrouvez tous nos prix
en flashant ce QR code**

Caméra de recul

> Composez votre kit caméra de recul selon vos envies.

+ Composer votre Kit

1- Ecran 7" couleur

Moniteur pour caméra de recul.
Ecran couleurs 7" 16:9.
Télécommande IR.
Résolution 800 x 480 pixels.
Luminosité 300 cd/m². Pare-soleil amovible.
Fonction miroir permettant de voir séparément les 2 entrées vidéo.
Possibilité de connecter 2 caméras.
Basse consommation énergétique.
Alimentation DC12-24V.



Dimensions 190 x 116 x 24,8 mm



Poids écran : 360 g



Réf. 526404 **88 €**

2- Choisissez votre caméra de recul



Caméra de recul compact

Caméra couleurs.
Angle de vision 150°.
Boîtier aluminium étanche IP68.
Résolution 540 lignes.
Infrarouge 4 leds pour vision de nuit.
Dimensions 57 x 35,8 x 31,8 mm.
Poids net : 0,100 kg.

Réf. 526410 **57 €**



Caméra de recul Premium

Caméra infrarouge couleurs 1/3 Sharp CDD
Angle de vision 120°.
Boîtier aluminium étanche IP68.
Résolution 600 lignes.
Infrarouge 8 leds pour vision de nuit.
Sortie vidéo 1.0 Vp-P, 75 Ohm.
SN Ratio >48 DB.
Lentille très haute qualité.
Dimensions : 82 x 72,2 x 50 mm.
Poids net : 0,390 kg.

Réf. 526411 **89 €**



Caméra de recul double optiques

Caméra couleurs double optiques.
Angle de vision 150°/110°.
Boîtier aluminium étanche IP68.
Résolution 540 lignes.
Infrarouge 24 leds pour vision de nuit.
Sortie vidéo 1.0 Vp-P, 75 Ohm.
SN Ratio >48 DB.
Dimensions : 115 x 70 x 80 mm.
Poids net : 0,800 kg.

Réf. 526412 **138 €**

3- Choisissez votre connexion

Adaptateur

Adaptateur pour véhicule pré-câblé pour compléter un pré-équipement première monte sur de nombreux modèles de camping-cars.

Réf. 526405 **12 €**



Câble de 15 m

Pour caméra de recul pour véhicule non pré-câblé.

Réf. 526414 **13,90 €**



Adaptateur RCA pour GPS

Réf. 526415 **12 €**





Caméra de recul 360°



> Le système «Drone view» est bien plus qu'une caméra 360° classique ! En plus d'avoir une vue du dessus, la vision sur le système ODONA est dynamique et fonctionne automatiquement lorsque les clignotants et la marche arrière sont activés pour avoir une vue sur tout son environnement, sans angle mort.

> Comment ça marche ?

- 4 caméras 180° haute définition disposées sur les 4 faces du véhicules.
- Le calculateur (boîte noire) qui permet de faire en instantané et en continu une fusion des images aux angles du véhicules et une gestion des perspectives.
- Une image de synthèse représentant le véhicule réel sur l'écran donne l'illusion qu'un drone vol au dessus.
- Ecran de 7 ou 10 pouces.



> Ce que vous apporte le système 360° :

- Plus aucun angle mort au sol, dans toutes les conditions.
- Fonctionne aussi bien en roulant qu'à l'étape pour une sécurité permanente.
- Contrôle immédiat des obstacles et du porte-à-faux.
- Enregistrer en continu et simultanément les vues des 4 caméras, comme 4 dashcams.
- Ce système peut également être utilisé comme système de vidéo surveillance. En effet, vous pourrez, une fois à l'arrêt, contrôler les alentours de votre véhicule depuis votre écran, de jour comme de nuit (vision nocturne). Enfin, toutes les images sont enregistrées sur une carte mémoire dédiée afin d'être conservées et utilisées en cas de besoin.

1	Caméra 360° blanche Ecran 7"	Réf. A020034 1599 €
1	Caméra 360° carbone Ecran 7"	Réf. A020035 1599 €
2	Caméra 360° blanche Ecran 10"	Réf. A020036 1749 €
2	Caméra 360° carbone Ecran 10"	Réf. A020037 1749 €



Caméra de toit (optionnelle)

Pour contrôler la hauteur du véhicule grâce à un point de vue unique du dessus de votre camping-car.

Réf. A020080 **350 €**



Le système nécessite l'installation et le paramétrage par un professionnel.

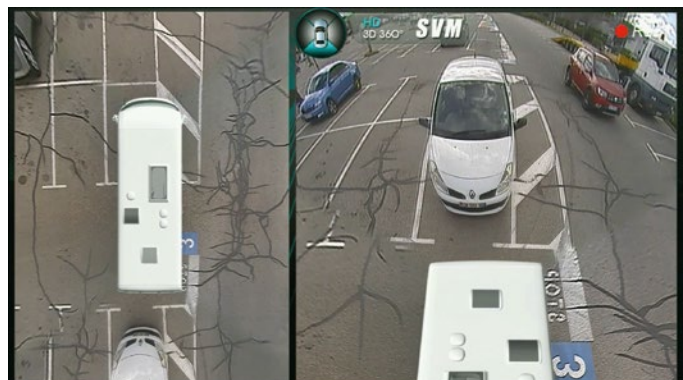
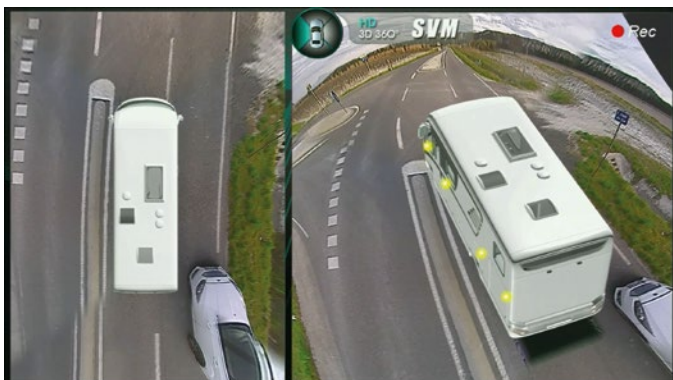



**Retrouvez tous nos prix
en flashant ce QR code**



Caméra de recul Wi-Fi



Caméra Wi-Fi nomade 2.0

Bien plus qu'une caméra de recul, la caméra Wi-Fi nomade Odonna est :

- Sur batterie : sans fil, elle ne nécessite pas d'installation.
- Aimantée et orientable : s'installe où vous voulez pour s'adapter à tous vos besoins.
- Sans écran additionnel : image visible sur téléphone ou tablette grâce à l'application « Odonna ».
- Fonction de mise en veille via l'application.

Idéale pour l'utiliser d'un véhicule à un autre (camping-cars, caravanes, fourgons, remorques, van à chevaux...), mais aussi à la maison, pour surveiller la sieste des petits-enfants ou pour se positionner lors de la vidange des eaux grises...

Autonomie de 10h en fonctionnement et 180 jours en veille, portée de plus de 30 m (15 à 20 m en vision nocturne), image HD et son, vision infrarouge, application « Odonna » disponible sur Android ou iOS (enregistrement photos et vidéos), recharge usb et 12 V. Angle de vision de 110°.



Réf. A020030 **475 €**

Caméra embarquée Wi-Fi Dashcam

Caméra embarquée monocanal (avant), Full HD, 27,5 ips : Caméra avant permettant de filmer les environs immédiats du véhicule.

Grand angle de vue de 160°.

Mode haute sensibilité utilisant un capteur CMOS SONY avec technologie STARVIS™.

Avec GPS, Wi-Fi intégré, mode nocturne et mode de sécurité continu (kit filaire inclus dans la boîte).

GPS haute précision intégré, Indication coordonnées GPS, synchronisation heure et date.

Caméra Full HD 1920 x 1080 pixels

Dimensions : 106,1 x 78 x 46,7 mm

Poids caméra : 145 g.

Fonction « Tailgating »

Alerte distance de sécurité avec véhicule arrière.

(Uniquement disponible avec la caméra arrière en option)



**NEW
2023**

1- Caméra dashcam	Réf. A020107 189 €
2- Caméra arrière	Réf. A020120 79 €





Alarme

NI INSTALLATION, NI PARAMÈTRAGE ADAPTÉE TOUT VÉHICULE

- > Contrairement aux alarmes traditionnelles, Alarm-Detect est mobile, sans pose et sans paramétrage.
- > Elle est également capable de détecter les intrusions avant qu'elles n'aient lieu, en détectant tout contact douteux sur le véhicule (jets de pierres, tentative de porte arrachée...)
- > Alarm-Detect sécurise tous types de véhicules / pièces jusqu'à 60 m².
- > Grâce à la technologie infrason, aucune installation ni paramétrage n'est nécessaire : sécurisez votre véhicule en seulement quelques secondes.
- > Vivez dans votre véhicule tout en activant l'alarme sans risque de déclenchements intempestifs.

Kit Alarme

Ne nécessite pas d'installation, ni de paramétrage.
Compatible avec la totalité des véhicules, toutes générations confondues.
Alarme mobile pouvant être transportée très facilement dans sa mallette.
Batterie intégrée : une semaine d'autonomie lorsque l'alarme est active.
Possibilité de laisser brancher en permanence l'alarme au 12 V / 230 V.
Livrée avec 2 télécommandes.

**NEW
2023**

Réf. F050115 **1299 €**



1



2



3



1	Alarme-detect transpondeur téléphonique	Permet de recevoir des appels/SMS lorsque l'alarme se déclenche. Fonctionne avec une carte SIM (non fournie). 8 heures d'autonomie.	Réf. F050116 359 €
2	Alarme-detect capteur de centrale	Permet de connecter jusqu'à 100 périphériques sur une même alarme.	Réf. F050117 299 €
3	Alarme-detect contacteur magnétique	Permet de sécuriser les points d'entrée non couverts directement par la centrale Alarm-Detect (trappe de gaz, remorque, etc...)	Réf. F050118 79 €



**Retrouvez tous nos prix
en flashant ce QR code**

Alarme



- > Modèle adapté en fonction du type de porteur.
- > Protection périmétrique et volumétrique - Infrarouge en option
Utilisation simple et intuitive.
- > Système évolutif (possibilité de connecter jusqu'à 60 contacteurs)
- > Activation par télécommande intérieure (avec mode nuit) ou télécommande véhicule.
- > Protection uniquement périmétrique en mode nuit.
- > Possibilité de mettre une remorque sous alarme.
- > Suivi et alerte à distance grâce au traceur BOMASAT.



Kit Alarme

Sirène étanche homologuée haute puissance.
Capteur volumétrie avant à ultrasons.
Télécommande 3 boutons, fixation paroi, sans fil.
Clé électronique pour désactivation d'urgence.
Centrale électronique auto-alimentée.

3 contacts mécaniques radio pour la protection des fenêtres/
portes de coffre.
1 contact magnétique pour la protection de la porte cellule.
1 contacteur capot moteur.



Une touche qui fait toute la différence

En appuyant sur cette touche vous activez le mode **nuit**. Votre cellule de vie est entièrement sécurisée par la détection périmétrique.



La détection périmétrique vous autorise à laisser votre animal de compagnie dans votre camping car sous alarme.
Possibilité de raccordement à un système d'alerte SMS
Localisation GPS
MyMini

- Capot moteur
- Détection volumétrique
- Détection périmétrique

Protection bi-fonction

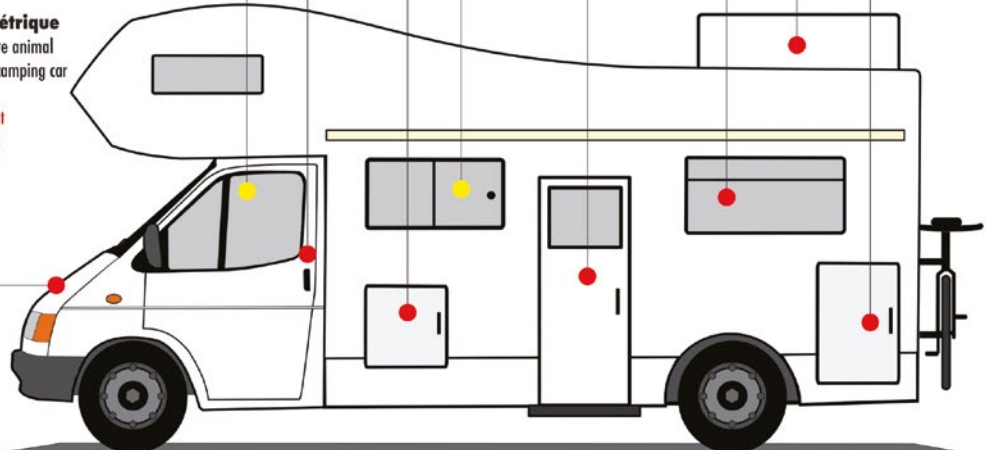
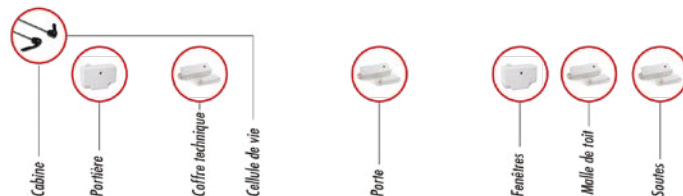

JUSQU'À 60 DETECTEURS POSSIBLES



1	Kit alarme Fiat Ducato X250 X290 Iveco Euro 5/6 2011 à aujourd'hui		Réf. 503402 569 €
	Kit alarme Fiat Ducato X250 X290 Iveco Euro 5/6 + traceur avec application Boma sat NEW 2023	Câblage de connexion OBD Fiat/Iveco Patte de montage sirène Fiat-Iveco	Réf. F050119 933 €
	Kit alarme Fiat Ducato X250 2006-2011 Euro 4		Réf. 503409 569 €
	Kit alarme Renault Master Euro 5	Câblage de connexion OBD Renault Patte de montage sirène Master	Réf. 503403 569 €
	Kit alarme Ford Transit Euro 5 2014-2016	Câblage de connexion BCM	Réf. 503404 569 €
	Kit alarme Ford Transit Euro 6 depuis 2017		Réf. 503410 601 €
	Kit alarme universel fil à fil avec gestion PLIP	Pour porteur non multiplexé	Réf. 503412 679 €
	Kit alarme universel fil à fil		Réf. 503413 566 €
	Kit alarme 2,4 HGZ pour Fiat Ducato Euro 5/6		Réf. F050042 675 €
	Kit alarme 2,4 HGZ pour Ford Transit Euro 6		Réf. F050043 675 €
	Kit alarme 2,4 HGZ pour sans fil pour Fiat Ducato Euro 5/6		Réf. F050044 699 €
	Kit alarme 2,4 HGZ pour sans fil pour VWT6		Réf. F050045 500 €
	Kit alarme 2,4 HGZ pour Mercedes Sprinter		Réf. F050046 699 €
	2	Télécommande 3 canaux sans fil support paroi additionnel	
Télécommande 3 canaux sans fil support paroi additionnel			Réf. F050085 99 €
3	Détecteur Volumétrique infrarouge sans fil additionnel		Réf. 503408 99 €
4	Contacteur Mécanique sans fil additionnel		Réf. 503406 69 €
5	Contacteur Magnétique sans fil additionnel		Réf. 503407 69 €
	Contacteur Magnétique sans fil Mercedes		Réf. F050086 80 €
	Contacteur Mécanique sans fil Mercedes		Réf. F050087 80 €
	Clé électronique pour Fiat Ducato		Réf. F050084 49 €
	Sirène pour alarme		Réf. F050102 84 €

Traceur BMS 5001

La localisation à portée de main !

Un système de géolocalisation multifonctions.

Un contrôle total à distance avec votre smartphone.

Un traceur qui fonctionne avec une carte SIM et ne nécessite aucun abonnement propriétaire.

- Demande de position en temps réel
- Détection de déplacement du véhicule
- Détection de brouillage
- Détection d'inclinaison du véhicule
- Alerte dépassement de vitesse
- Alerte tension de batterie
- Compteur Parcmètre
- Récapitulatif des fonctions actives
- Force du signal
- Historique des actions
- Appel téléphonique lors de détection

Possibilité de gérer un ou plusieurs traceurs. L'application gère l'interaction des sms entre le téléphone et le traceur.

Envoi de la position grâce à un lien Google Map. Système Autoalimenté.

Compatible avec les alarmes Gémini.

Attention carte Sim non fournie, se présenter avec une carte Sim avant l'installation.

Réf. 503414 **565 €**





**Retrouvez tous nos prix
en flashant ce QR code**



Alarme CNA

- › Cette alarme est équipée d'un récepteur 2.4 GHz, insensible aux interférences et perturbations, qui garantit une quasi inviolabilité de votre véhicule. La fonction Jamming vous protège contre les brouilleurs. Elle peut être utilisée avec la télécommande d'origine du véhicule ou avec sa télécommande 3 boutons (fournie).
- › Cette alarme comprend :
une télécommande 3 boutons, une centrale volumétrique/périmétrique déconnectable, une sirène sans fil auto-alimentée, un contacteur de capot moteur, une Led de dissuasion, une alerte batterie faible de la télécommande, la fonction Panique, la protection contre les courts-circuits d'alimentation, des clignotants et l'historique des déclenchements.
- › Elle est garantie 5 ans.



1	Alarme 2 contacteurs sirène sans fil + 1 télécommande	Réf. F050078 449 €
2	Alarme 4 contacteurs sirène sans fil + 1 télécommande	Réf. F050079 519 €
3	Détecteur trigaz pro	Réf. F050059 239 €
4	Détecteur infrarouge	Réf. F050060 219 €
5	Contacteur supplémentaire soute	Réf. F050081 69 €
6	Télécommande supplémentaire	Réf. F050063 69 €
7	Boîtier + câble antivol pour porte-vélos	Réf. F050064 139 €
8	Contacteur fenêtre avec détection de mouvement	Réf. F050080 69 €



E-trailer

AYEZ UNE VISION CENTRALISÉE DE VOTRE CAMPING-CAR EN UN CLIC !

- › E-Trailer permet de visualiser de nombreux éléments de sécurité du véhicule grâce à son application (pour iPhone et Android).
- › Eviter les explosions de pneus et soyez averti des crevaisons lentes.
- › Soyez avertis si la température du frigo est anormalement haute.
- › N'oubliez jamais une fenêtre ou porte ouverte.
- › Mettre de niveau votre véhicule n'a jamais été aussi simple.
- › Gardez un oeil sur la pression et la température de vos pneus...



1 Module TPMS E-pression x2



2 Kit de démarrage E-connect/E-level



3 Module d'ouverture E-close x2



4 Module de température E-temps



5 Module de gaz E-gaz



6 Module d'eau E-water

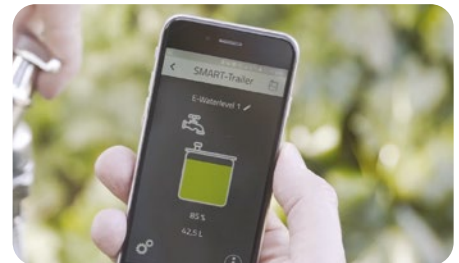

1	Module TPMS E-pression x2	Réf. F050035 115 €
2	Kit de démarrage E-connect et E-level	Réf. F050036 230 €
3	Module d'ouverture E-close x2	Réf. F050034 73 €
4	Module de température	Réf. F050037 63 €
5	Module de gaz E-gaz	Réf. F050065 130 €
6	Module d'eau E-water	Réf. F050066 130 €
7	Module de pèse flèche E-load	Réf. F050067 330 €

7 Module de pèse flèche E-load



Le système s'adapte à tous les véhicules (fourgon, caravane, camping-car) avec une totale liberté de choix des modules.

COUP DE COEUR



**Retrouvez tous nos prix
en flashant ce QR code**

Bloc de sécurité extérieure

- > Bloc de sécurité pour la porte cellule du camping-car et de la caravane. Très dissuasif face aux tentatives de vol, car réalisé en aluminium verni robuste et sans aucun élément en plastique. Idéal pour soute et portillons de coffre.
- > La version «3» dispose du système One Key System : composée de 3 blocs de sécurité Safe Door / safe Door Frame possédant la même serrure.



	Lot de 1 bloc	Lot de 3 blocs avec même serrure
Bloc de sécurité blanc	Réf. 340659 74 €	Réf. 340658 225 €
Bloc de sécurité gris	Réf. 504312 78 €	Réf. 504313 220 €
Bloc de sécurité noir	Réf. 504310 78 €	Réf. 504311 220 €

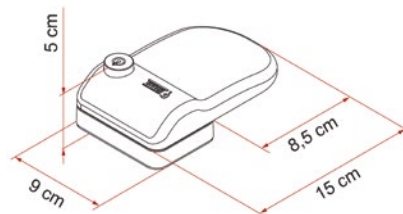

	Lot de 1 bloc	Lot de 3 blocs avec même serrure
Bloc de sécurité Frame blanc	Réf. 340660 77 €	Réf. 340661 218 €
Bloc de sécurité Frame gris	Réf. 504314 80 €	Réf. 504315 228 €
Bloc de sécurité Frame noir	Réf. F040001 80 €	Réf. F040002 228 €

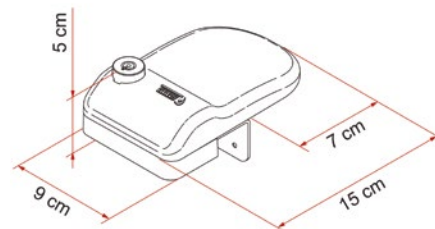

Bloc de sécurité Magnum

De dimensions allant jusqu'à 20 cm pour couvrir, où cela est possible, la serrure entière des portes des camping-cars pour une plus grande protection contre les vols avec effraction.

Réf. F050088 **89 €**



Bloc de sécurité Magnum Frame

Fixation sur les montants intérieurs des portes avec 3 vis autotaraudeuses et de dimensions allant jusqu'à 20 cm pour pouvoir couvrir, la serrure entière des portes.

Réf. F050089 **91 €**

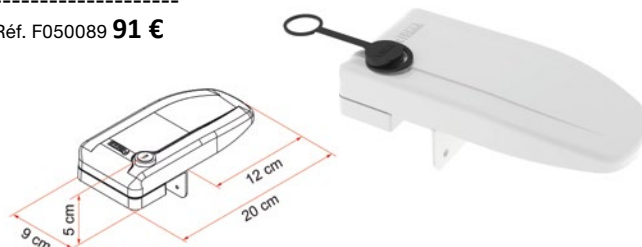

Rehausse serrure Safe Door >2017

Kit de rehausse permettant de réduire l'espace entre la serrure Safe Door et les parois, pour une meilleure intégration au design des Safe Door.

Disponible dans les mêmes coloris que ceux des Safe Door.

Noir	Réf. F050090 14 €
Gris	Réf. F050091 14 €
Blanc	Réf. F050092 14 €

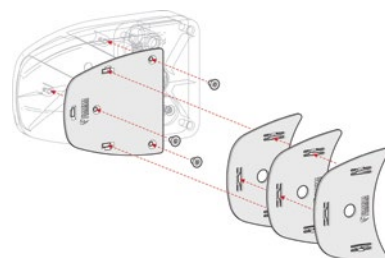



Poignée de sécurité extérieure



- En route, elles sont repliées contre la paroi.
- Ouvertes, les poignées sont une aide idéale pour monter et descendre du véhicule.
- Compatibles avec toutes les portes, avec une ouverture à droite ou à gauche.
- Livrées avec serrure à clé, crochet de sécurité, caches intérieurs, pattes de fixation et vis.



Poignée de sécurité 31 cm

Poignée de sécurité réalisée en aluminium verni, de Ø 30 mm et 2 mm d'épaisseur. Hauteur : 31 cm. Fournie de série avec sa bande centrale en mousse.

Réf. 340655 **133 €**

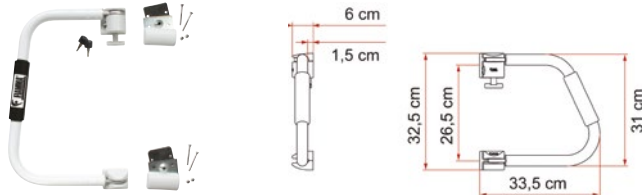

Poignée de sécurité 46 cm

Poignée de sécurité réalisée en aluminium verni, de Ø 30 mm et 2 mm d'épaisseur. Hauteur : 46 cm. Fournie de série avec sa bande centrale en mousse.

Réf. 340656 **147 €**

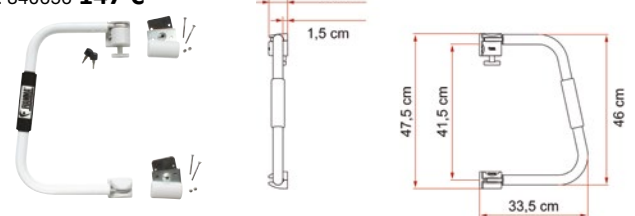

Poignée de sécurité 46 cm Pro

Poignée conçue quand une structure plus résistante est requise. Livrée avec Kit Security Lock pour une plus grande sécurité et robustesse grâce au troisième point de fixation sur la porte.

Réf. 340654 **191 €**

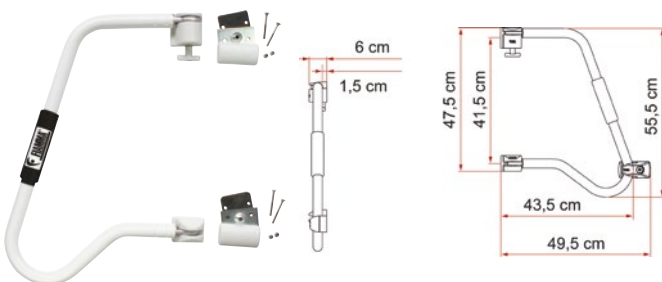

Poignée de sécurité S

Modèle de poignée de préhension idéale, pliée en son centre (en forme de M), plus ergonomique. Réalisée avec des tubes en aluminium anodisé blanc. Moins de dépassement et une prise de la poignée encore plus proche du véhicule.

Réf. 523100 **151 €**

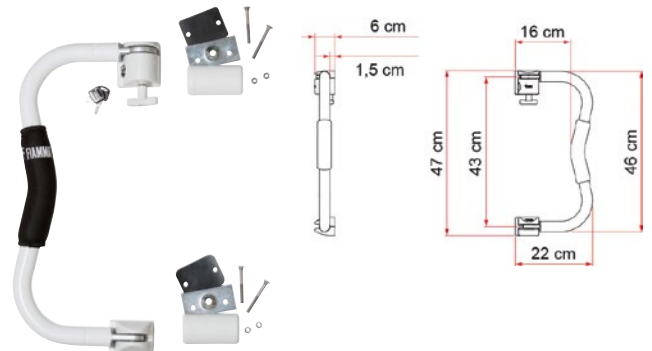

Kit Serrure de sécurité

Kit serrure de sécurité en option à rajouter aux poignées Security 31 et Security 46 pour les portes des camping-cars. Livré avec clés et cache intérieur.

Réf. 504302 **67 €**



Revêtement grip pour poignée

Le revêtement en néoprène remplace celui en polyester. Longueur augmentée de 3 cm.

Réf. 520600 **10 €**





**Retrouvez tous nos prix
en flashant ce QR code**



Verrou de porte intérieure

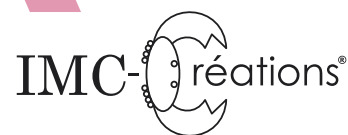

LA SERRURE QUI PERMET DE SE VERROUILLER DE L'INTERIEUR

- > Verrous et systèmes de sécurité haut de gamme, brevetés au niveau européen.
- > Fabriqués en France.
- > Verrous usinés dans la masse sur machine à commande numérique en aluminium anodisé.
- > Barillet à clé octogonale, 7 pistons et 500 000 combinaisons.
- > Visserie et ressort en inox.
- > A l'unité avec 2 clés et 3 clés à partir de 2.

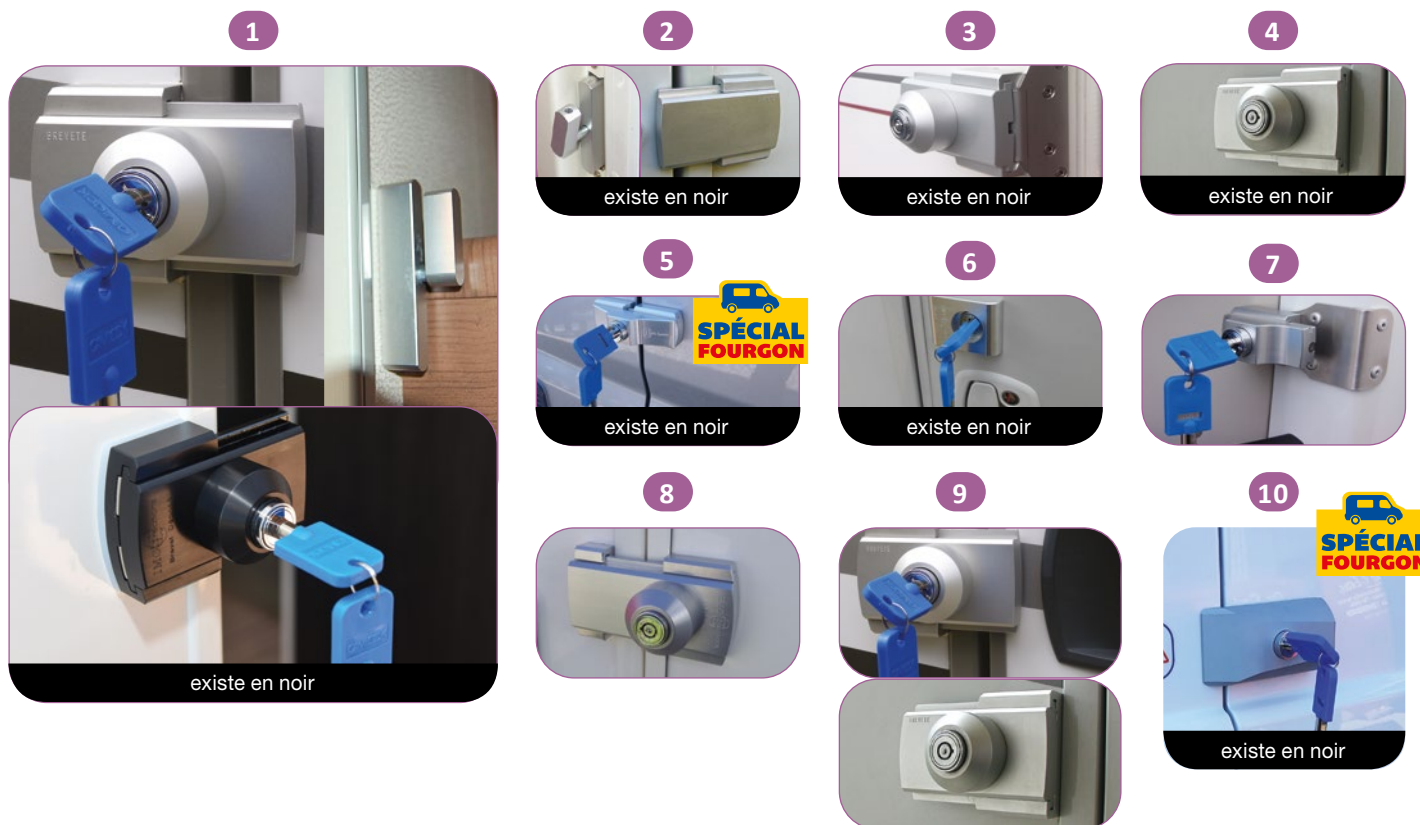

		Aluminium	Noir
1	Verrou porte cellule avec commande intérieur et extérieur	Réf. 341046 119 €	Réf. F050049 126 €
2	Verrou porte chauffeur avec commande intérieur	Réf. 341058 106 €	Réf. F050051 112 €
3	Verrou universel pré-monté en boîte à l'unité	Réf. 341066 96 €	Réf. F050053 103 €
4	Verrou de coffre/soute serrure seule	Réf. 341059 85 €	Réf. F050052 93 €
5	Set de 2 verrous porte latérale et arrière fourgon	Réf. 341049 194 €	Réf. F050050 202 €
6	Verrou Intégré	Réf. F050048 107 €	Réf. F050055 111 €
7	Verrou portes avant pour Fiat Ducato X250 la paire avec serrure	Réf. 504500 177 €	
8	Verrou coffre inversé	Réf. F050068 109 €	
9	Kit 2 verrous : 1 cellule + 1 coffre	Réf. 341047 205 €	
	Kit 3 verrous : 1 cellule + 2 coffres	Réf. 341048 291 €	
10	Set de 2 verrous porte latérale et arrière fourgon	Réf. F050082 319 €	Réf. F050083 331 €





Barre et antivol

Barre de sécurité Duo Safe pro

Barre de sécurité résistante pour bloquer depuis l'intérieur les portes avant de votre camping-car. Système anti-intrusion très facile à utiliser. Modèle universel, barre télescopique avec crochets Quick Lock pour s'adapter facilement à la plupart des cabines des véhicules (incompatible avec rideau Remifront).

Testé sur :

- Fiat Ducato, Citroën Jumper, Peugeot Boxer et Renault Master jusqu'au 06/2006,
- Mercedes Sprinter, Fiat Ducato, Renault Master et Ford Transit à partir du 06/2006. S'adapte aussi aux cabines des Iveco Daily.



Réf. 340645 **70 €**

Sabot compact

MILENCO

Le Compact enserre la roue en se fixant sur un écrou. Il est très visible et facile à mettre en place, ce qui le rend idéal pour les déplacements et les stationnements plus ou moins longs. Roues de 12 à 16" et de 145 à 225 de large.

Compact C est destiné aux caravanes et remorques. Son "U" en acier s'accroche directement au châssis et le verrou haute sécurité vient immobiliser la roue pour éviter tout mouvement. Il s'adapte sur les Alko et BPW (la compatibilité avec les autres châssis doit être vérifiée).



	Poids (kg)	Référence
1- Sabot compact	4	Réf. F050071 144 €
2- Sabot compact C	2,7	Réf. F050072 154 €

Barre de volant haute sécurité

Au moins 2,5 fois plus résistant qu'un antivol de volant classique, elle est très facile à mettre en place et très dissuasive en créant une gêne considérable lors de la tentative de vol. Couleur jaune. Vendue avec 3 clés.

	Référence
Antivol volant	Réf. F050033 115 €
Antivol volant XL	Réf. F050070 129 €

Antivol pédale

MILENCO

Cet antivol pour pédales est fabriqué en acier haute résistance et sa couleur jaune permet d'identifier immédiatement sa présence à bord.

Bloque les pédales de frein et d'embrayage. Base de protection en mousse haute qualité. S'installe en quelques secondes. Serrure renforcée haute sécurité.



Antivol pédale	Référence
Boîte auto Transit depuis 2013, Sprinter depuis 2006	Réf. F050107 139 €
Boîte manuelle pour Ducato Boxer, Jumper depuis 2007	Réf. F050126 139 €
Boîte auto pour Ducato Boxer, Jumper depuis 2007	Réf. F050127 139 €
Boîte manuelle Ford Transit depuis 2013	Réf. F050103 139 €





**Retrouvez tous nos prix
en flashant ce QR code**

Équipement de sécurité

Disque limitation de vitesse Ø 20 cm

Concernant les caravanes :

La vitesse de tout véhicule dont le PTAC excède 3,5 tonnes ou de tout ensemble de véhicules dont le PTRV excède 3,5 tonnes [...] est limitée à : - 90 km/h sur les autoroutes - 80 km/h sur les voies rapides et autres routes [...] - 50 km/h en agglomération [...]

Concernant les camping-cars :

Tout véhicule dont le PTAC excède 3,5 tonnes voit sa vitesse maxi limitée à : - 110 km/h sur autoroute - 100 km/h sur voie rapide - 80 km/h sur les autres routes. Les véhicules visés par cette réglementation doivent porter, visible à l'arrière, l'indication de la ou des vitesses maximales qu'ils sont tenus de ne pas dépasser. Tout manquement peut être puni d'une contravention).



		Référence
1	80 km/h adhésif	Réf. 310945 1 €
2	90 km/h adhésif	Réf. 310944 1 €
3	100 km/h adhésif	Réf. 310943 1 €
4	110 km/h adhésif	Réf. 504400 1 €

Extincteur à poudre Classe A/B/C

Sans manomètre.

Classe A : feux secs avec braises (bois, papier, paille).

Classe B : feux gras (hydrocarbures, huile, graisse, caoutchouc, alcool).

Classe C : feux de gaz (butane, propane, gaz de ville).



	Classe	Référence
Extincteur 1 kg	A/B/C	Réf. 310893 22 €
Extincteur 2 kg	A/B/C	Réf. 310940 38 €
Extincteur 2 kg avec manomètre	A/B/C	Réf. 310803 49 €

Autocollant angles morts

Législation sur la signalisation des angles morts sur les camping-cars dont le poids total autorisé en charge excède 3,5 tonnes, obligatoire depuis le 1er janvier 2021.

Autocollant vinyle à apposer à l'arrière et côtés du camping-car pour prévenir du danger des angles morts. Dimensions : 17 x 25 cm

Réf. D090002 **3 €**



Gilet de sécurité jaune

Conforme norme EN471

Réf. 310804 **5,50 €**



Triangle sécurité

Triangle de pré-signalisation. Livré avec sa boîte.

Réf. 310806 **10 €**





Rétroviseur extérieur



Plus design et plus universels, **les rétroviseurs Platinum** sont dotés de patins de fixation incurvés qui s'adaptent à tous les véhicules quelle que soit la courbure du rétroviseur d'origine, et notamment aux SUV nouvelle génération.

MILENCO



Rétroviseurs Aéro

Ils sont esthétiques et offrent notamment une parfaite vision de la circulation. Verres convexes. Bras de 41 cm.

Vendus par paire avec sac de rangement

Aéro	Réf. 504208 105 €
Aéro Platinum	Réf. D070003 119 €

Rétroviseurs Grand Aéro

Ils offrent une parfaite vision verticale et horizontale. Verres convexes. Bras de 41 cm.

Vendus par paire avec sac de rangement

Grand Aéro	Réf. 311051 125 €
Grand Aéro Platinum	Réf. D070004 139 €

Coque de protection

Coque de protection pour rétroviseur

Les coques de rétroviseurs Milenco viennent s'appliquer sur le rétroviseur d'origine sans collage ni perçage. Par l'épaisseur de leur plastique et leur système de fixation unique, elles apportent une protection supplémentaire en cas de choc, renforcent un rétroviseur endommagé et améliorent l'esthétique. Elles sont compatibles avec les rétroviseurs de Ducato, Jumper et Boxer depuis 2007. Une version bras court existe pour les véhicules type fourgons. **Vendus par paire.**



	Bras long	Bras court
Coloris noir	Réf. 504210 109 €	Réf. D070001 119 €
Coloris blanc	Réf. 504209 109 €	Réf. D070002 119 €



Anti angle-mort Spot

Ces rétroviseurs sont utilisés pour combler l'angle mort que peuvent avoir les camping-cars et fourgons. Avec le même système de fixation que les rétroviseurs Aéro, ils sont faciles à mettre en place, et ne se desserreront pas. Leur grand verre (13 x 9,5 cm) vous offrira une parfaite vision. Ils existent avec une coque noire ou blanche. Le verre du spot noir est ajustable pour encore plus de confort.



Coloris noir	Réf. 518903 36 €
Coloris blanc	Réf. 518902 36 €

Extension de rétroviseur

Rétroviseur auxiliaire pour éviter l'angle mort. Se rajoute au rétroviseur d'origine. Coloris noir

Réf. 310925 **9 €**





**Retrouvez tous nos prix
en flashant ce QR code**

Accessoires neige



Chaînes neige

Chaînes neige pour camping-cars, fourgons, SUV et 4x4.

Maillons de 16 mm en acier haute résistance. Mise en place facile grâce au système à tension autobloquante.

Idéales pour les véhicules avec ABS.

Homologuées TUV-GS.

TROUVEZ LA TAILLE DE VOS CHAÎNES : pour trouver la bonne chaîne correspondant à vos pneus, vérifiez votre taille de pneu : la taille est marquée sur le côté de votre pneu et est constituée de 3 composants – largeur, ratio et diamètre.

**NEW
2023**



LE SAVIEZ-VOUS

**Pneus hiver, chaînes :
équipement obligatoire
en zones montagneuses**



Dans les zones établies par les préfets, les véhicules devront : soit détenir dans leur coffre des chaînes à neige métalliques ou des chaussettes à neige permettant d'équiper au moins deux roues motrices, soit être équipés de 4 pneus hiver, montés sur au moins 2 roues de chaque essieu.



Modèle	Convient pour les pneus de dimensions	Référence
225 G16	205/75-14, 205-14, 205/80-14, 215/70-14, 245/60-14, 195/75-15, 195-15, 195/80-15, 205/70-15, 205/75-15, 215/65-15, 225/60-15, 225/65-15, 185/75-16, 195/70-16, 205/65-16, 215/45-18, 235/35-19	Réf. D010007 75 €
227 G16	215/70-15, 195/75-16, 215/60-16, 215/55-17, 225/50-17	Réf. D010008 75 €
230 G16	225/55-13, 235/70-13, 215/75-14, 215-14, 215/80-14, 750-14, 205-15, 205/80-15, 215/75-15, 225/70-15, 670-15, GR78-15, 185-16, 185/80-16, 195-16, 195/80-16, 205/70-16, 215/65-16, 225/60-16, 600-16, 640-16, 600-16,5, 800-16,5, 225/55-17, 215/50-18, 225/45-18, 225/40-19, 235/40-19	Réf. D010009 75 €
235 G16	205/75-16, 215/70-16, 225/65-16, 235/60-16, 205/65-17, 215/60-17, 215/55-18, 225/50-18, 245/45-18, 225/45-19	Réf. D010010 75 €
240 G16	215-15, 215/80-15, 225/75-15, 235/70-15, 255/60-15, 700-15, HR78-15, 205-16, 205/80-16, 255/40-16, 650-16, 225/65-16,5, 225/60-17, 235/55-17, 7-17,5, 205/65-17,5, 235/50-18, 225/55-18, 255/45-18, 235/45-19, 255/40-19	Réf. D010011 75 €
245 G16	235/75-15, 28X9-15, 215/75-16, 215-16, 215/80-16, 215/85-16, 225/70-16, 225/75-16, 235/65-16, 650-16,5, 225/65-17, 650-17, 225/60-18, 235/55-18, 245/50-18, 245/45-19, 255/45-19, 245/40-20	Réf. D010012 75 €
247 G16	215/85-15, 255/65-15, 275/60-15, 295/50-15, 840-15, 30x9,5-15, 235/70-16, 255/60-16, 225/70-17, 235/65-17, 255/55-17, 205/75-17,5, 235/60-18, 225/55-19, 235/50-19, 275/40-19, 235/45-20, 255/40-20, 275/35-20	Réf. D010013 75 €

Pelle à neige

Manche aluminium extensible jusqu'à 0,85 m.

Lame de ramassage de 26 cm renforcée.

Démontable et facile à ranger.

Réf. 517915 **15 €**



Antigel non toxique 3,7 L

Protège les circuits d'eau et les moteurs contre le gel pendant l'hivernage.

Formule non toxique au polypropylène glycol.

Protège à -46°C.

Réf. 516217 **21 €**



Balai de dégivrage

Télescopique manche aluminium extensible de 0,65 à 0,85 m. 1 côté brosse 22 cm + 1 côté grattoir 10 cm.

Réf. 517912 **7,60 €**



ANTARION

UN CONFORT OPTIMAL POUR TOUS !

➔ BATTERIE LITHIUM ANTARION POWER +

2
ANS
GARANTIE

3500
CYCLES

2000
W
PUISSANCE MAX.

BLUETOOTH



Convertisseur jusqu'à 2000W

Charge jusqu'à 100A

Ultra compacte

LES BATTERIES 100AH ET 150AH SE
LOGENT PARFAITEMENT EN LIEU ET
PLACE DE LA BATTERIE D'ORIGINE



➔ EXISTE EN

100
Ah
AMPÈRES HEURE

150
Ah
AMPÈRES HEURE

200
Ah
AMPÈRES HEURE

280
Ah
AMPÈRES HEURE

WWW.ANTARES-DIFFUSION.COM





**Retrouvez tous nos prix
en flashant ce QR code**



Volet isothermique Thermocover

SOPLAIR

Volet de protection extérieure 6 couches

Protection thermique : Complexe de 6 couches avec véritable film aluminisé.

Opaque : préserve l'intimité de votre cellule.

Imperméable et résistant - pas de condensation.

Sécurité : Il se pose au niveau des portières. Des soufflets éviteront le vol de votre volet et permettront une pose facile.

Bicolore : 2 coloris recto/verso différents pour pouvoir repérer rapidement l'intérieur/extérieur.

Entretien : Le tissu extérieur plastifié en PVC permet un nettoyage rapide de votre volet de protection à haute pression (20 cm minimum entre la buse et le tissu PVC).

Cabine Van	247 €
Citroën Jumpy II/Fiat Scudo II/ Peugeot Expert II/Toyota Pro Ace 2007-2016	Réf. E030186
Citroën Jumpy III/Fiat Scudo III/Peugeot Expert III/Toyota Pro Ace depuis 2016	Réf. E030202
Ford Custom Transit & Tourneo depuis 2012	Réf. E030187
Mercedes Vito 2003-2014	Réf. E030188
Mercedes Vito III 2014	Réf. E030189
Renault Trafic I 1980-2000	Réf. E030190
Renault Trafic II / Opel Vivaro I / Nissan Primastar 2001-2014	Réf. E030191
Renault Trafic III / Fiat Talento II / Nissan NV 300 / Opel Vivaro II après 2014	Réf. E030203
VW T4	Réf. E030185
VW T5/T6	Réf. E030184

Cabine Profilés et fourgons	247 €
Citroën C25/Peugeot J5 de 1981 à 1994	Réf. E030182
Ford Transit 1994-2014	Réf. 513530
Ford Transit depuis 2015	Réf. E030129
Iveco Daily I & II de 2000 à 2013	Réf. E030201
Iveco daily depuis 2014	Réf. E030130
Jumper / Boxer / Ducato 1994 à 2006	Réf. 513528
Jumper / Boxer / Ducato depuis 07/2006	Réf. 513529
Mercedes Sprinter de 1995 à 2006	Réf. 513531
Mercedes Sprinter depuis 06/2006	Réf. 513532
Renault Master, Opel Movano, Nissan Interstar de 1998 à 2010	Réf. 513533
Renault Master, Opel Movano, Nissan NV 400 depuis 04/2010	Réf. 513534
VW Crafter depuis 2017	Réf. E030183



BI-COLOR
2 coloris recto/verso pour
repérer extérieur et intérieur
et installer plus rapidement.



ENTRETIEN
Nettoyage rapide à haute
pression ou simplement
avec une éponge humide.





Volet isothermique Isoplair

SOPLAIR

Volet de protection extérieur complexe de 10 couches

Version pour camping-car profilé, intégral et vans. Pour une parfaite isolation du froid ou du chaud. Tous gabarits. Fabriquée à partir d'une enveloppe textile respirante et totalement imperméable dans laquelle est inséré un complexe isolant multicouches.

Cabine Profilés et fourgons	369 €
Ford Transit de 1994 à 2014	Réf. 310115
Ford Transit depuis 2015	Réf. E030123
Iveco Daily II de 2000 à 2013	Réf. E030125
Iveco Daily depuis 2014	Réf. E030126
Jumper/Boxer/Ducato de 1994 à 2006	Réf. 310110
Jumper/Boxer/Ducato depuis 07/2006	Réf. 310118
Mercedes Sprinter de 1995 à 2006	Réf. E030172
Mercedes Sprinter depuis 06/2006	Réf. 310112
Renault Master, Opel Movano, Nissan Interstar 1998 à 2010	Réf. 310116
Renault Master, Opel Movano, Nissan NV 400 depuis 04/2010	Réf. 310117
VW Crafter depuis 2017	Réf. E030173
Cabine Van	369 €
Jumpy II/Scudo II/Expert II/Pro Ace 2007-2016	Réf. E030175
Jumpy III/Scudo III/Expert III/Pro Ace II depuis 2016	Réf. E030176
Ford Custom Transit et Tourneo depuis 2012	Réf. E030177
Mercedes VITO de 2003 à 2014	Réf. E030178
Mercedes VITO III depuis 2014	Réf. E030179
Renault TRAFIC II/Vivaro I/Primastar de 2001 à 2014	Réf. E030180
Renault TRAFIC III/Talento II/NV300 /Vivaro II depuis 2014	Réf. E030181
VW T4	Réf. E030174
VW T5/T6	Réf. E030127
Pour cabine intégral	699 €
Isoplair Véhicule intégral*	Réf. 310008



Nombreux autres modèles nous consulter.



ZÉRO CONDENSATION
Élimine la condensation et la buée.



OPAQUE
Préserve votre intimité et empêche les UV de pénétrer à l'intérieur du véhicule.

Moteur profilés et fourgons	379 €
Ford Ducato de 1994 à 2006	Réf. 310004
Ford Ducato à partir de 2007	Réf. 350481
Ford Transit de 2000 à 2014	Réf. 310114
Ford Transit depuis 2015	Réf. E030128
Iveco avant 2007	Réf. E030290
Iveco à partir de 2007	Réf. E030291
Master de 1998 à 04/2010	Réf. E030292
Master à partir de 2010	Réf. E030293
Sprinter de 1995 à 2006	Réf. E030294
Sprinter à partir de 2007	Réf. E030295
Moteur intégral	699 €
Isoplair Capot moteur	Réf. 310996



**Retrouvez tous nos prix
en flashant ce QR code**



Volet isothermique

Volet Thermoval

Matière utilisée issue de l'industrie du froid et de la congélation : film PVC associé à une mousse polyester épaisseur 5 mm. Marque Française. Isolation thermique contre le froid et la chaleur. Limite la condensation - Traité anti-UV et non feu.

100% imperméable et opaque, protège de la décoloration du tableau de bord.

Montage sécurisé et simplifié avec ventouses spéciales (sans trous ni vis) - Livré en sachet - poids 5 kg

Désignation Thermoval	261 €
Fiat/Peugeot/Citroën 06/1993-05/2006	Réf. 310987
Fiat/Peugeot/Citroën depuis 06/2006	Réf. 310995
Ford Transit Custom depuis 06/2014	Réf. 513522
Ford Transit 03/2000 à 05/2006	Réf. 311001
Ford Transit 06/2006 à 05/2014	Réf. 310986
Ford Transit depuis 06/2014	Réf. 513523
VW Crafter/Mercedes Sprinter depuis 06/2006	Réf. 310985
Peugeot/Citroën/Opel/Toyota depuis 09/2016	Réf. E030142
Renault Master 06/1997 à 05/2010	Réf. 513514
Renault Master depuis 06/2010	Réf. 311002
Renault/Opel/Fiat 06/2011 à 05/2014	Réf. 513541
Renault/Opel/Fiat depuis 06/2014	Réf. 513565
VW T5/T6 depuis 06/2003	Réf. 513515



Volet Thermoval LUXE

Ce produit reprend les caractéristiques du THERMOVAL dont la matière et propose en plus un système d'ouverture par agrippant en façade. Permet de faire rentrer ou non la lumière dans l'habitacle. Plus fonctionnel pour l'utilisateur. Livré avec un sac de rangement polyester. Poids : 5,1 kg. Pour capucine, profile et fourgon.



Désignation Thermoval Luxe	358 €
Fiat Peugeot Citroen 06/1993 à 05/2006	Réf. 310984
Fiat Peugeot Citroen depuis 06/2006	Réf. 310994
Ford Transit Custom depuis 06/2014	Réf. 513524
Ford Transit de 03/2000 à 05/2006	Réf. 311003
Ford Transit de 06/2006 à 05/2014	Réf. 310983
Ford Transit depuis juin 2014	Réf. 513525
Mercedes Sprinter/VW Crafter depuis 06/2006	Réf. 310982
Peugeot/Citroën/Opel/Toyota depuis 09/2016	Réf. E030143
Renault/Opel/Fiat de 06/2001 à 05/2014	Réf. 513542
Renault/Opel/Fiat depuis 06/2014	Réf. 513564
Renault Master de 06/1997 à 05/2010	Réf. 311004
Renault Master depuis juin 2010	Réf. 311005
VW T5/T6 depuis 06/2003	Réf. 513516





Volet ThermoVAL INTEGRAUX

Ce produit reprend les caractéristiques du THERMOVAL dont la matière et un système d'ouverture par agrippant en façade. Utilisable été comme hiver. Mise en place facile et sécurisée par un système de ventouse et bouton pression Tenax.



Désignation Intégral	531 €
Adria Sonic de 2012 à 2017	Réf. 311006
Adria Axess / Sonic Plus / Suprême depuis 09/2017	Réf. 513568
Arca/ Benimar / Roller Team / CI de 2013-2015	Réf. 311013
Arca depuis 09/2017/ Benimar depuis 09/2015 / CI depuis 09/2016 / Elnagh depuis 09/2017 / Mc Louis depuis 09/2018 / Roller Team depuis 09/2017	Réf. 513581
Autostar Auros 2009-2011	Réf. 310979
Autostar Aryal de 2009-2013 / Auros de 2011-2013	Réf. 311007
Autostar / Challenger depuis 09/2013 Notin depuis 09/2016	Réf. 513517
Autostar Athenor / Axea / Challenger Magéo / Chausson Welcome après 2012	Réf. 311008
Bavaria/Movéo/Pilote 2007-2016	Réf. 310990
Bavaria/ Pilote 2002-2006	Réf. 311009
Bavaria Fjord édition / Pilote Explorateur Diamond 2012-2015	Réf. 311021
Bavaria/Pilote depuis 2017 / Frankia depuis 2018	Réf. 513555
Burstner Elegance/ Aviano 2007-2015	Réf. 310992
Burstner Viseo 2008-2016	Réf. 310993
Burstner Aviano Option porte 2016-2017/ Hymer Classe I depuis 2016	Réf. 513559
Burstner Lyseo depuis 2017	Réf. 513566
Burstner Elegance option porte 2016 -2017/ Ixeo-I depuis 2018	Réf. 513560
Carthago Chic 2006-2015 / C-Tourer depuis 2011	Réf. 513518
Carthago Chic depuis 2015	Réf. 513543
Dethleffs Globebus 2007-2011	Réf. 311012
Dethleffs Advantage / Esprit / Globtrotter XL 2009-2017	Réf. 311014
Dethleffs Globebus 2012-2016	Réf. 311015
Dethleffs Globebus depuis 2017	Réf. 513561
Dethleffs après 2017 Carado Série I/ Etrusco/ Sunlight 2018	Réf. 513556
Dethleffs Pulse/Trend après 2018	Réf. E030089
Elnagh Magnum/ Mc Louis Nevis-Carat/Mobilvetta Kyacht 2011-2015	Réf. 310978
Eriba jet 2009-2011	Réf. 311016

Désignation	531 €
Fleurette depuis 2007	Réf. 311017
Frankia depuis 2007	Réf. 513519
Hymer Classe B 2009-2014	Réf. 310989
Hymer Classe S/BM/CL 2005-2016	Réf. 310981
Hymer Classe B depuis 2014	Réf. 513520
Hymer Exsis-I 2010-2017	Réf. 311018
Hymer Classe b dl depuis 2017	Réf. 513562
Hymer CL depuis 2018	Réf. E030090
Hymer ML depuis 2018	Réf. E030091
Itinéo depuis 2007	Réf. 310980
Laika après 2011	Réf. 513521
Le voyageur LV-LVX depuis 2017	Réf. 513557
CI Mizar 2016 / Mc Louis Ness/ Mobilvetta K-Yacht depuis 2016	Réf. 513558
LMC Explorer depuis 2016	Réf. 513582
Rapido Série 9 2000-2010	Réf. 311022
Rapido série 9/10/90 depuis 2011	Réf. 310991
Rapido série 8 depuis 2012	Réf. 311023
Lmc Exploreur I/sport depuis 09/2015	Réf. E030145
Fleurette depuis 2021	Réf. E030204
Itineo Nomad depuis 01/2022	Réf. E030265
Itineo Traveller depuis 01/2022	Réf. E030266



**Retrouvez tous nos prix
en flashant ce QR code**



Volet isothermique Isoval

Volet thermique multicouches Isoval

11 couches : l'excellence en matière d'isolation !
Une protection étanche 4 saisons contre le froid et la chaleur pour un meilleur confort intérieur.
Limite la condensation. Opaque, protège le tableau de bord des rayons UV.
100 % imperméable, aucun risque d'infiltration ; montage sécurisé et fixation facile.



VOLET ISOVAL LUXE	405 €
Luxe Fiat/Peugeot/Citroën de 06/1993 à 05/2006	Réf. E030146
Luxe Fiat/Peugeot/Citroën depuis 06/2006	Réf. E030147
Luxe Ford Transit de 06/2006 à 05/2014	Réf. E030148
Luxe Ford Transit depuis 06/2014	Réf. E030149
VOLET ISOVAL INTÉGRAL	594 €
Intégral Arca/Benimar/C.I./Elnagh/Mc Louis/Roller Team	Réf. E030150
Intégral Autostar/Challenger/Chausson/Notin	Réf. E030151
Intégral Bavaria/Mooveo/Pilote	Réf. E030152
Intégral Bavaria/Frankia/Pilote	Réf. E030153
Intégral Carado/Dethleffs/Etrusco/Sunlight	Réf. E030154
Intégral C.I./Mc Louis/Mobilvetta/Roller Team	Réf. E030155
Intégral Fleurette/Florium	Réf. E030156
Intégral Itineo depuis 09/2006	Réf. E030157
Intégral Rapido série 9/10/90/Distinction depuis 09/2010	Réf. E030158
Intégral Rapido série 8 depuis 09/2010. Série M depuis 09/2019	Réf. E030159
Intégral Fleurette depuis 2021	Réf. E030205





Volet isothermique



Coverglass

Volet extérieur occultant pour couvrir le pare-brise et les deux vitres de la cabine de votre camping-car ainsi que les grilles d'aération du capot. Grande facilité d'installation sur les fourgons de série. Aucune patte de fixation n'est nécessaire : les portières serviront de soutien et de tendeur. Blocage pratique depuis l'intérieur vous garantissant ainsi contre toute tentative de vol du volet occultant. Idéal pour une utilisation en été.

	Référence
Coverglass XL Ducato	Réf. 513508 170 €
Coverglas VW T5/T6	Réf. E030087 172 €
Coverglas Ford Transit	Réf. E030088 172 €



Thermoglas XXL Ducato

Composé de deux parties détachables. La partie supérieure couvre le pare-brise et les deux vitres de devant. La partie inférieure, qui se fixe grâce au Velcro, couvre totalement le compartiment moteur.

Réf. 513507 **375 €**



Protection contre le froid
Idéal en hiver, pour couvrir parfaitement le capot.
Isolation parfaite contre les températures extrêmes.



Protection contre le chaud. Il préserve de la chaleur.



Zéro condensation : Grâce au Thermoglass, pas de condensation ni buée sur vos vitres.



Occultant.
Très bonne opacité - anti-UV.



Imperméable : Quelles que soient les conditions climatiques, votre volet extérieur est imperméable.



Volet occultant isotherme de cabine

Pratique et facile à positionner, ce volet occultant isotherme sera rangé dans son sac fourni.

Sa composition spéciale permet d'isoler, de l'extérieur, la cabine et d'éliminer la condensation hivernale gênante qui peut se créer à l'intérieur. Ce volet occultant isotherme est conçu spécifiquement pour repousser la lumière du soleil et le froid (jusqu'à -20 °C).

Dans les coins supérieurs, les élastiques seront coincés à la fermeture des 2 portes maintenant ainsi le volet.

Sous les rétroviseurs, 2 petites ailettes et un tendeur permettront un maintien parfait du produit.

Ducato à partir de 2014	Réf. E030096 132 €
Ford Transit	Réf. E030161 132 €





**Retrouvez tous nos prix
en flashant ce QR code**



Rideau isothermique



Rideau isothermique intérieur harmonie

Rideaux intérieurs isothermes «Harmonie Plus» : un rideau de pare-brise avant et deux rideaux de portes latérales. Isolant composé de 9 couches. Garantit une obscurité totale, diminue la condensation sur les vitres, isole de la chaleur, du froid et du bruit. Pose facile grâce à ses ventouses. Existe en beige.

Rideaux extérieurs de cabine : Pour la protection contre les intempéries et une isolation thermique. Isolant composé de 3 couches. Conçus en une seule pièce et spécialement coupés au gabarit du véhicule, ils se fixent aisément grâce à ses larges élastiques de maintien.



	Rideau interieur Tissus gris 119 €	Rideau interieur Porte AR 61 €	Rideau interieur Porte coulissante 61 €	Rideau extérieur cabine complète 109 €
Fiat Ducato X2-50 + X2-90 >06/2006	Réf. 350897			Réf. 350443
Fiat Ducato / Jumper X2-30 X2-44 1994-2006				Réf. 350000
Fiat Ducato / J5 C25 1991-94	Réf. 350816			Réf. E030214
Fiat Ducato / J5 C25 <1991	Réf. 350799			
Ford Transit >09/2014	Réf. 513553			Réf. E030217
Ford Transit Custom >09/2013	Réf. 513554	Réf. E030240 2 portes Réf. E030241 hayon		Réf. E030219
Ford Transit 03/2000-06/2014	Réf. 350798			Réf. 350001
Ford Transit 1986-2000	Réf. E030220			
Ford Transit <1986	Réf. E030222			
Renault Trafic >2014		Réf. E030236 2 portes Réf. E030238 hayon	Réf. E030237 Réf. E030239 face	
Renault Trafic >07/2001	Réf. 350873			
Renault Trafic <07/2001	Réf. 350140			
Renault Master >04/2010	Réf. 350867	Réf. 513503		Réf. 350003
Renault Master >1998	Réf. 350863			Réf. E030225
MB Sprinter >06/2006	Réf. 350842			Réf. 350442
MB Sprinter 1995-2006	Réf. 350846			Réf. 350002
MB Vito Viano >10/2003	Réf. E030226			
MB Vito <10/2003	Réf. 350838			
VW Transporter T5 >04/2003	Réf. 350814		Réf. 350806 Réf. 350805 face	
VW Transporter T4	Réf. 350820			
VW Transporter T2 T3	Réf. E030227			
VW Transporter T6	Réf. E030229	Réf. E030235		
Iveco Daily >2000	Réf. 350826			Réf. E030231
Mercedes Sprinter III >2018	Réf. E030232			
Peugeot Rifter >2018	Réf. E030234	Réf. E030242 hayon		



Œillets en laiton (x25)

Avec outillage de pose. Perforateur, poinçon et base. Ø interne de l'œillet : 10 mm.

Réf. 350450 **15 €**

Œillets ventouse (x25)

Avec outil à sertir.

Réf. 350449 **33 €**



Rideau isolant In-Thermik

Rideau isothermique intérieur harmonie

Le rideau isolant IN-TERMIK est constitué de 7 couches dont une couche de finition en polyester aluminisé renforcé. Ce rideau est conçu pour la protection contre le chaud et le froid. Sa face aluminisée bloque et renvoie les UV du soleil. Le rideau se fixe à l'intérieur du véhicule à l'aide de ventouses spécialement étudiées pour garantir une installation facile des rideaux. De finitions particulièrement soignées, les volets sont équipés d'un renfort au niveau de la découpe rétroviseur de façon à bloquer les amorces de rupture. Les volets sont fournis avec un sac de rangement. Disponible pour cabine, vitres latérales et hayon.



	Kit cabine	Kit cellule 3 pièces : 2 vitres latérales + hayon	Kit cellule 3 pièces : 2 latérales et double porte-arrière	Kit cellule 5 pièces : 4 vitres latérales + hayon	Kit cellule 5 pièces : 4 vitres latérales + double porte arrière
	74 €	74 €	74 €	133 €	133 €
Ducato II X244/Jumper/boxer (1994-2006)	Réf. E030004				
Ducato III X350/Boxer (après 2007)	Réf. E030005		Réf. E030029		
Scuddo II/Jumpy2/Expert2 depuis 2007	Réf. E030006	Réf. E030024		Réf. E030032	
Scuddo III/Jumpy3/Expert3 depuis 2017	Réf. E030007	Réf. E030025		Réf. E030118	
Talento/traffic III depuis 2014	Réf. E030008	Réf. E030117		Réf. E030034	
Renault Traffic II	Réf. E030009			Réf. E030033	
Renault Traffic III/Talento depuis 2014 court Renault Traffic III/Talento depuis 2014 long		Réf. E030026		Réf. E030035	Réf. E030047 Réf. E030048
Renault Master III 2010-	Réf. E030011				
Ford Transit V 2015-	Réf. E030013				
Tourneo Custom 2012- chassis court	Réf. E030014	Réf. E030027		Réf. E030037	
Landrover Defender 1983-2016	Réf. E030015				
Mercedes sprinter 2007-2017	Réf. E030016				
Mercedes Vito III 2014- chassis court Mercedes Vito III 2014- chassis long	Réf. E030017				
VW T5/T6- chassis court VW T5/T6- chassis long	Réf. E030018	Réf. E030028	Réf. E030031	Réf. E030041 Réf. E030042	
VW T4- chassis court	Réf. E030019			Réf. E030043	
VW T3	Réf. E030020			Réf. E030045	
VW T2	Réf. E030021				
VW T1	Réf. E030022				
Crafter depuis 2017	Réf. E030023				



**Retrouvez tous nos prix
en flashant ce QR code**

Isolant intérieur

Isolant intérieur de toit relevable de fourgon



Désignation Isolant Thermicamp Roof	351 €
Campérêve Mirande	Réf. 553500
Campérêve Cap Land 2014-2017	Réf. 553501
VW Transporter 4 1990-1995	Réf. 553502
VW Transporter 5 + T6 depuis 2003	Réf. 553503
Westfalia Jules Verne depuis 2016	Réf. 553505
Mercedes Marco Polo HT 22 cm depuis 2014	Réf. 553506
Mercedes Marco Polo HT 35,5 cm 09/2014	Réf. 553526
Westfalia Kepler depuis 2016	Réf. 553507
Font Vendome Autocamp XL/Ranger R535 depuis 2016	Réf. 553508
Campérêve Cap Land 09/2017 Dreamer Cap Fun - Cap Life	Réf. 553509
Font Vendome Autocamp R499 depuis 04/2015/Ranger	Réf. 553528
Campereve cap coast depuis 09/2017	Réf. E030206
Ford Nugget depuis 09/2020	Réf. E030207
Burstner Campeo/Eliseo depuis 09/2020	Réf. E030208
Dreamer D43 Up depuis 09/2020	Réf. E030209
Campster/Crosscamp	Réf. E030160
SCA 190	Réf. E030212
Burstner Copa / Ford Transit Custom depuis 01/2021	Réf. E030317
SCA 194 VW Transporter T5-T6	Réf. E030318

Les ouvertures latérales montées sur fermeture à glissière offrent un accès à la toile du toit relevable sans retirer l'isolant. Confort pour les nuits les plus fraîches et les journées ensoleillées, permet une ventilation naturelle limitant la condensation dans la cellule. Fixation par boutons-pression sur le plafond. Ruban agrippant autocollant sur la base du toit.



Isolant intérieur de porte arrière/hayon de fourgon

Rideau destiné à renforcer l'isolation à l'arrière du van ou du fourgon, agissant comme une barrière contre le froid : confort de couchage grandement amélioré, utilisation du véhicule toutes saisons, économies d'énergie en limitant les déperditions.

Pratique : accès à la soute sans retirer l'isolant ! Chaque volet est relevable à mi-hauteur grâce à la fermeture à glissière et au ruban agrippant, offrant une ouverture grand-format.



Désignation Isolant Thermicamp Door	340 €
Ducato/Boxer/Jumper MH2 depuis 06/2006	Réf. 553510
Ducato/Boxer/Jumper MH3 depuis 06/2006	Réf. 553511
Ford Transit MH3 depuis 09/2014	Réf. 553512
Ford Transit Custom depuis 09/2014	Réf. 553513
Mercedes Class V (ex Vianno) depuis 04/2014	Réf. 553514
Mercedes Vito depuis 11/2014	Réf. 553515
Renault Master MH2 depuis 06/2010	Réf. 553516
Renault Trafic depuis 01/2015	Réf. 553517
VW Transporter T4 de 09/1990 à 06/2003	Réf. 553518
VW Transporter T5/T6 de 07/2003 à 08/2015	Réf. 553519
Peugeot/Citroen Toyota après sept 2020	Réf. E030144





Thermoback protection arrière fourgon

Protection arrière pour van ou fourgon

Constitué d'une moustiquaire et d'un isolant multicouche amovible, il vous protégera des fortes chaleurs en été et du froid en hiver. Son opacité, protégera votre intimité. Si vous enlevez la couche isolante, vous disposerez alors d'une véritable moustiquaire. Vous pourrez en été ventiler votre véhicule. La moustiquaire est équipée d'une fermeture éclair permettant l'accès à votre soute.

SOPLAIR

Nombreux autres modèles nous consulter.

Cabine Profilés et fourgons	407 €
Citroën Jumper/Peugeot Boxer/Fiat Ducato depuis 07/2006 hauteur 2 (H 2,57 m)	Réf. E030162
Citroën Jumper/Peugeot Boxer/Fiat Ducato depuis 07/2006 hauteur 3 (H 2,80 m)	Réf. E030163
Ford Transit depuis 2015 (H 2,75 m)	Réf. E030164
Renault Master, Opel Movano, Nissan NV 400 depuis 04/2010 (H 2,60 m)	Réf. E030165
Cabine Van	389 €
Citroën Jumpy III/Fiat Scudo III/Peugeot Expert III/Toyota Pro Ace II 2016	Réf. E030166
Ford Custom Transit & Tourneo depuis 2012	Réf. E030167
Mercedes Classe V 2014 (H 1,98 m)	Réf. E030169
Mercedes Vito III 2014	Réf. E030168
Mercedes Sprinter depuis 2007	Réf. E030296
Renault Trafic III/Fiat Talento II/Nissan NV300/Opel Vivaro II (Depuis 2014)	Réf. E030170
VW T5/T6	Réf. E030171



PERFORMANCE
Finition en polyester aluminisé renforcé, bloque et renvoie les UV du soleil.



PRATIQUE
Avec sa double fonction, il réduit l'encombrement.





**Retrouvez tous nos prix
en flashant ce QR code**

Housse Fourgon

Housse Ducato Pro Cover

Housse de protection de 4 couches, spécialement conçue pour les fourgons Ducato. Fabriquée avec des matériaux de haute qualité et des finitions qui garantissent une protection efficace du véhicule tout au long de l'année.

Disponible en 3 tailles.

Dimensions	Référence
S : 541 x 205 x H 252 cm	Réf. E030268 399 €
M : 599 x 205 x H 277 cm	Réf. E030269 407 €
L : 636 x 205 x H 277 cm	Réf. E030270 419 €



BRUNER
OUTDOOR IN MOTION

**NEW
2023**



Housse Camping-car

FIAMMA
home is everywhere

Cover Top

Bâche solide et résistante réalisée en vinyle. Résistante aux UV pour protéger le camping-car de la poussière et du soleil. Facile à tendre en utilisant des cordes ou des tendeurs élastiques (non fournis). Angles renforcés et anneaux de crochage. Dimensions : 8,5 x 5,2 m.

Réf. 310614 **169 €**



Cover Premium

Housse pour camping-car garantissant une isolation optimale contre la chaleur et les rayons UV et une protection idéale contre la poussière. Réalisée en tissu respirant léger mais résistant à la fois, évite la condensation. Maintient l'habitacle frais.

	Référence
Taille M : Camping-car jusqu'à 7,1 m de longueur. Dimensions : 7,16 x 2,59 x H 2,74 m.	Réf. 310613 491 €
Taille L : Camping-car jusqu'à 8 m de longueur. Dimensions : 8,08 x 2,59 x H 2,74 m.	Réf. 310612 526 €

FIAMMA
home is everywhere





Housse Camping-car Hiver

Couverture protectrice pour véhicules de loisirs semi-intégrés.
Tissu respirant et hydrofuge.
Tissu non tissé 4 couches.
Développé pour une utilisation hivernale.



Véhicules	Dimensions AxBxC	Référence
6,00 à 6,50	650 x 240 x 250 cm	Réf. E030278 329 €
6,50 à 7,00	700 x 240 x 250 cm	Réf. E030279 349 €
7,00 à 7,50	750 x 240 x 250 cm	Réf. E030280 359 €
7,50 à 8,00	800 x 240 x 250 cm	Réf. E030281 372 €



**NEW
2023**



OUVERTURE & SÉCURITÉ

Housse Camping-car 4 saisons

Tissu TNT 4 couches résistant aux rayures et respirant. Excellente protection du véhicule contre la pluie, le soleil, la poussière, la pollution chimique, les excréments d'animaux, les feuilles... Système de fixation coupe-vent. Fermetures éclair latérales qui permettent un accès pratique au véhicule, facilitent les opérations de recouvrement et permettent d'accéder à l'arrière du véhicule lorsqu'il est couvert.

Dimensions AxBxC	Longueur toit D	Référence
550 x 240 x 270 cm	495 cm	Réf. E030271 392 €
600 x 240 x 270 cm	545 cm	Réf. E030272 403 €
650 x 240 x 270 cm	595 cm	Réf. E030273 419 €
700 x 240 x 270 cm	645 cm	Réf. E030274 435 €
750 x 240 x 270 cm	695 cm	Réf. E030275 447 €
800 x 240 x 270 cm	745 cm	Réf. E030276 460 €
850 x 240 x 270 cm	795 cm	Réf. E030277 475 €



**NEW
2023**

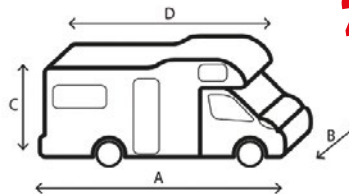

Housse Caravane

Housse Caravane 4 saisons

Tissu TNT 4 couches résistant aux rayures et respirant. Excellente protection du véhicule contre la pluie, le soleil, la poussière, la pollution chimique, les excréments d'animaux, les feuilles... Système de fixation coupe-vent. Fermetures éclair latérales qui permettent un accès pratique au véhicule, facilitent les opérations de recouvrement et permettent d'accéder à l'arrière du véhicule lorsqu'il est couvert.

Dimensions AxBxC	Longueur toit D	Référence
450 x 240 x 220 cm	405 cm	Réf. E030282 317 €
500 x 240 x 220 cm	455 cm	Réf. E030283 327 €
550 x 250 x 220 cm	505 cm	Réf. E030284 337 €
600 x 250 x 220 cm	555 cm	Réf. E030285 348 €
650 x 250 x 220 cm	605 cm	Réf. E030286 360 €
700 x 250 x 220 cm	655 cm	Réf. E030287 373 €
750 x 250 x 220 cm	705 cm	Réf. E030288 383 €
800 x 250 x 220 cm	755 cm	Réf. E030289 409 €



**NEW
2023**





**Retrouvez tous nos prix
en flashant ce QR code**

Housse de protection et isolation

Housse rétroviseur

Lot de 2 housses de protection de rétros isothermique. Préservez vos rétroviseurs face aux UV ! Grâce à leur épaisseur matelassée de 6 couches et leur film aluminisé, elles protégeront vos rétros du froid mais surtout des rayons du soleil qui pourraient altérer les plastiques.

Facile à ranger, installer et nettoyer. Montage : 1 min



Housse roue

Véritable barrière thermique contre les différences de température (protège de la chaleur et du froid). L'opacité de la housse empêche les UV d'altérer vos pneumatiques.



SOPLAIR

Housse rétroviseur (la paire de 2)	Référence
Thermocover housses rétro profilé	Réf. 513538 41 €
Thermocover housses rétro intégral	Réf. 513539 41 €

SOPLAIR

Housse pour roue (la paire de 2)	Référence
Thermocover housses pour roue diam. 68/74 cm	Réf. 513540 74 €
Thermocover housses pour roue diam. 74/80 cm	Réf. E030131 74 €

Housse lanterneau

Protection opaque et isolante composée de 6 couches qui la rend efficace contre la chaleur, en empêchant qu'elle pénètre à l'intérieur de votre véhicule.

Installation facile depuis l'intérieur du camping-car.

Disponible en 3 tailles : Small - Medium - Large.

Housse lanterneau	Référence
Isoplair Lanterneau Taille S 68 x 60 cm	Réf. 310090 77 €
Isoplair Lanterneau Taille M 94 x 80 cm	Réf. 310091 99 €
Isoplair Lanterneau Taille L 110 x 80 cm	Réf. 310092 99 €

Housse roue

Préservez vos pneus face aux UV ! Grâce à son tissu matelassé de 3 couches, sa structure tridimensionnelle et son film aluminisé, elle protégera votre roue du froid mais surtout des rayons du soleil qui pourraient altérer votre pneu.

Housse pour roue (la paire de 2)	Référence
Housse pour roue 16-18"	Réf. E030267 24 €

SOPLAIR



**NEW
2023**

move

i n l i b e r t y

Spécialiste
plein-air



Toute une gamme
de produits nettoyants



Spécial équipement
intérieur



Gamme vélos
électriques



www.alpa-accessoires.com



**Retrouvez tous nos prix
en flashant ce QR code**



OUVERTURE & SÉCURITÉ

Rideau intérieur occultant

Rideau dense cousu en double peau à l'aide d'un jersey noir et gris. Ce complexe réalisé à forte densité, vous protégera de la lumière du soleil pendant la journée pour vous permettre de tirer le meilleur parti de votre voiture. Pour chaque fenêtre, nous fournissons 2 rails (haut et bas), 2 rideaux équipés de pinces à rideaux, 4 boutons pressions, 4 arrêt de glissières et 2 liens de maintien.



SOPLAIR



	Kit cellule 3 pièces : 2 vitres latérales + hayon	Kit cellule 3 pièces : 2 vitres latérales + double porte arrière	Kit véhicule 5 pièces : 4 vitres latérales + hayon	Kit véhicule 5 pièces : 4 vitres latérales + double porte arrière
	229 €	229 €	377 €	377 €
Scuddo II/Jumpy2/Expert2 depuis 2007	Réf. E030051		Réf. E030069	
Scuddo II/Jumpy/Expert3 depuis 2007	Réf. E030119		Réf. E030121	
Talento/traffic III depuis 2014	Réf. E030052			
Renault Traffic III/Talento depuis 2014 court Renault Traffic III/Talento depuis 2014 long		Réf. E030060	Réf. E030064 Réf. E030070	Réf. E030077 Réf. E030082
Fiat à partir de juillet 2007		Réf. E030120		
Ford Transit III 2014- chassis court Ford Transit III 2014- chassis long				Réf. E030078 Réf. E030083
Tourneo Custom 2012- chassis court Tourneo Custom 2012- chassis long	Réf. E030053		Réf. E030065 Réf. E030071	
Mercedes Vito III 2014- chassis court Mercedes Vito III 2014- chassis long	Réf. E030054	Réf. E030061	Réf. E030066 Réf. E030072	Réf. E030079 Réf. E030084
VW T5/T6- chassis court VW T5/T6- chassis long	Réf. E030055	Réf. E030062	Réf. E030067 Réf. E030073	Réf. E030080 Réf. E030085
VW T4- chassis court VW T4- chassis long	Réf. E030056	Réf. E030063	Réf. E030068 Réf. E030074	Réf. E030081 Réf. E030086
VW T3	Réf. E030057		Réf. E030075	
VW T2	Réf. E030058		Réf. E030076	
VW T1	Réf. E030059			





Remifront



- > Store d'occultation (plissé). Son montage s'effectue sur les points de fixation existants, notamment sur les montants du pare-brise. En position fermée, le store est protégé par un profilé et est à peine visible.
- > Enfin, l'élément de coulisse permet de laisser le rétroviseur intérieur fixé au pare-brise (versions III et IV).



Remifront D / Fiat Ducato, Citroën Jumper et Peugeot Boxer

Véhicule	Montage	Référence
X2-90 >=09/2014	Pare-brise	Réf. E030092 532 €
Pour véhicules avec capteurs de pluie et luminosité et détecteur de changement de file		
X2-90 >2019	Pare-brise	Réf. E030247 505 €
Pour véhicules avec capteurs de pluie et luminosité et détecteur de changement de file		
X2-90 >=09/2014	Pare-brise	Réf. 513550 414 €
X2-50 06/2010~2014	Pare-brise	Réf. 513548 414 €
X2-50 + X2-90 >=06/2010	Porte gauche	Réf. E030248 309 €
X2-50 + X2-90 >=06/2010	Porte droite	Réf. E030249 309 €
XX2-50 06/2006~2010	Pare-brise	Réf. 310290 455 €
X2-50 06/2006~2010	Porte gauche	Réf. 310291 284 €
X2-50 06/2006~2010	Porte droite	Réf. 310292 294 €

Remifront M / Renault Master, Opel Movano, Nissan Interstar

Pour véhicule sans détecteur de pluie.

Véhicule	Montage	Référence
>=04/2011	Pare-brise	Réf. E030003 494 €
>=04/2011	Porte gauche	Réf. E030255 319 €
>=04/2011	Porte droite	Réf. E030256 319 €

Remifront T / Ford Transit

Ford Transit Custom = Fourgon, version qui diffère du porteur utilisé pour les camping-cars.

Véhicule	Montage	Référence
Transit >=09/2014	Pare-brise	Réf. 513544 745 €
Transit > 2014 norme Euro 5	Pare-brise avec capteur de pluie	Réf. E030093 664 €
Transit > 2014 norme Euro 6	Pare-brise avec capteur de pluie	Réf. E030094 586 €
Transit >=09/2014	Porte gauche	Réf. E030250 274 €
Transit >=09/2014	Porte droite	Réf. E030251 286 €
Transit>2019	Pare-brise	Réf. E030252 567 €
Transit>2019	Porte droite	Réf. E030253 292 €
Transit>2019	Porte gauche	Réf. E030254 292 €

Remifront S / Mercedes Sprinter et VW Crafter

Véhicule	Montage	Référence
Remifront III		
> 2013	Pare-brise sans capteur de pluie	Réf. E030257 369 €
Convient également aux modèles >=06/2006 équipés du rétroviseur avec pied coudé.		
> 2013	Pare-brise équipé d'un capteur de pluie	Réf. E030258 379 €
Convient aux modèles Mercedes LA1, JP2 et JP4		
06/2006~2018	Pare-brise	Réf. 350402 428 €
06/2006~2018	Porte gauche	Réf. 350400 297 €
06/2006~2018	Porte droite	Réf. 350401 297 €
Remifront IV		
Pare-brise avec grand boîtier de capteur de pluie		Réf. E030259 554 €
Pare-brise avec petit boîtier de capteur de pluie		Réf. E030260 554 €
Porte gauche sans poignée		Réf. E030261 283 €
Porte droite sans poignée		Réf. E030262 283 €
Porte gauche avec poignée		Réf. E030263 283 €
Porte droite avec poignée		Réf. E030264 283 €



**Retrouvez tous nos prix
en flashant ce QR code**

Store occultant latéral Fiat Ducato FP300 250/290

Système occultant avec store pour pare-brise taillé sur mesure pour les modèles Fiat Ducato X250 et X290 ainsi que les modèles Peugeot Boxer et Citroën Jumper de la même conception. Ne convient pas pour les véhicules avec rétroviseur intérieur ou airbags latéraux.

Matériau à structure alvéolaire double pli pour une isolation maximale contre la chaleur et le froid. Fonctionnement de bas en haut – protection optimale de l'intimité. Montage ultra-rapide – pas besoin de démonter des composants existants ! Store supérieur fin.

Peut être placé dans n'importe quelle position pour laisser la lumière pénétrer dans le véhicule ou pour assombrir complètement la cabine.

Spécialement développé pour les véhicules sans rétroviseur intérieur et sans airbags latéraux.

Convient également pour les véhicules avec un boîtier de capteur de pluie.

Réf. E030297 **444 €**

Store enroulant de pare-brise pour Fiat Ducato 250 / 233 / 244

Restez tranquille à l'intérieur de votre véhicule avec ce store roulant et son revêtement en aluminium spécialement conçu pour Fiat Ducato type 250, Peugeot Boxer et Citroën Jumper de même type avec volant à gauche (sans compartiment de rangement dans le toit).

Ce store fournit à la fois protection et isolation.

Protection contre les regards indiscrets et isolation thermique grâce au revêtement en aluminium à l'extérieur.

Boîtier en revêtement époxy avec store.

Store de pare-brise	Référence
gris (volant à gauche), pour Fiat Ducato type 250	Réf. E030298 414 €
beige (volant à gauche), pour Fiat Ducato types 230 et 244	Réf. E030299 332 €
gris (volant à gauche), pour Fiat Ducato types 230 et 244	Réf. E030300 352 €

Kit volets occultants latéraux pour Fiat Ducato 250/290 SP 300

2 pièces : gauche + droite.

Matériau à structure alvéolaire double pli pour une isolation maximale contre la chaleur et le froid.

Occultant efficace grâce à son matériau 100 % étanche à la lumière.

Taillé sur mesure pour les modèles Fiat Ducato X250 et X290 ainsi que les modèles Peugeot Boxer et Citroën Jumper présentant une conception similaire.

Installation facile - il n'est pas nécessaire de démonter les éléments de la porte.

Réf. E030301 **520 €**



DOMETIC



**NEW
2023**



DOMETIC

**NEW
2023**

DOMETIC



**NEW
2023**





Store et moustiquaire

DOMETIC

Rastrollo 3000

Conçu pour être installé au-dessus du bord supérieur de la découpe de la fenêtre, ce store est la solution idéale pour les fenêtres sans cadre. Equipé d'une moustiquaire et d'un store occultant, tous deux à enroulement et manœuvrables en différentes positions. Grâce au moteur à ressort à freinage, le store s'enroule de manière particulièrement douce et homogène. Lorsqu'on le déplie, des fentes d'aération intégrées garantissent une bonne circulation de l'air.

Dimensions A x B (mm)	Dimensions C x D (mm)	Dimensions E x F (mm)	Poids (kg)	Gris	Beige
660 x 710	679 x 804	600 x 650	2,28	Réf. 510141 188 €	Réf. 510157 188 €
760 x 710	779 x 804	700 x 650	2,39	Réf. 510143 213 €	Réf. 510159 213 €
860 x 710	879 x 804	800 x 650	2,50	Réf. 510145 209 €	Réf. 510161 209 €
960 x 710	979 x 804	900 x 650	2,61	Réf. 510146 209 €	Réf. 510162 209 €
1060 x 710	1079 x 804	1000 x 650	2,71	Réf. 510147 222 €	Réf. 510163 222 €
1160 x 710	1179 x 804	1100 x 650	2,82	Réf. 510148 230 €	Réf. 510164 230 €
1260 x 710	1279 x 804	1200 x 650	2,93	Réf. 510149 248 €	Réf. 510165 248 €
1360 x 810	1379 x 804	1300 x 650	3,34	Réf. 510150 261 €	Réf. 510166 261 €
1460 x 810	1479 x 904	1400 x 750	3,45	Réf. 510151 269 €	Réf. 510167 269 €
1560 x 810	1579 x 904	1500 x 750	3,56	Réf. 510153 273 €	Réf. 510169 273 €
1660 x 810	1679 x 904	1600 x 750	3,67	Réf. 510155 279 €	Réf. 510171 279 €
1760 x 810	1779 x 904	1700 x 750	3,78	Réf. 510156 317 €	Réf. 510172 317 €

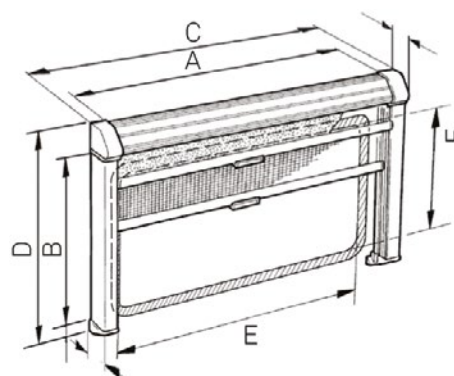

A = largeur des dimensions à commander
 B = hauteur des dimensions à commander
 C = largeur totale
 D = hauteur totale
 E = largeur de découpe de la fenêtre
 F = hauteur de découpe de la fenêtre



**Retrouvez tous nos prix
en flashant ce QR code**

Store

REMIFLAIR I

Double store à cassette pour fenêtres de caravane. Excellentes propriétés isolantes grâce au film pare-soleil à revêtement en aluminium vers l'extérieur. Réglable progressivement en hauteur. Boîtier crème. Existe en boîtier gris, nous consulter.



Dimensions Hors-tout	Référence	Dimensions Hors-tout	Référence
750 x 700 mm	Réf. 350029 114 €	1400 x 800 mm	Réf. 350043 165 €
800 x 700 mm	Réf. 350031 117 €	1500 x 800 mm	Réf. 350045 174 €
900 x 700 mm	Réf. 350033 124 €	1600 x 800 mm	Réf. 350047 182 €
1000 x 700 mm	Réf. 350035 129 €	1700 x 800 mm	Réf. 350049 190 €
1100 x 700 mm	Réf. 350037 139 €	1800 x 800 mm	Réf. 351001 201 €
1200 x 700 mm	Réf. 350039 145 €	1900 x 800 mm	Réf. F040176 255 €
1300 x 800 mm	Réf. 350041 158 €		

Pour choisir les dimensions de votre REMIFLAIR I
L : dimension du trou + 70 mm = dimensions hors tout
H : dimension du trou + 105 mm = dimensions hors tout.

REMISUN

Store à enroulement automatique simple et fonctionnel pour tous les types de fenêtres, avec mécanisme à ressort et cliquet d'arrêt, tube en aluminium, toile PVC, composite très résistant. Store sable/alu.

Dimensions Hors-tout	Référence	Dimensions Hors-tout	Référence
620 x 600 mm	Réf. 351003 39 €	1320 x 800 mm	Réf. 350022 61 €
770 x 700 mm	Réf. 350016 50 €	1420 x 800 mm	Réf. 350023 69 €
870 x 700 mm	Réf. 350017 53 €	1520 x 800 mm	Réf. 350024 78 €
970 x 700 mm	Réf. 350018 57 €	1620 x 800 mm	Réf. 350025 74 €
1020 x 700 mm	Réf. 350019 55 €	1720 x 800 mm	Réf. 350026 79 €
1120 x 700 mm	Réf. 350020 59 €	1820 x 800 mm	Réf. 350027 76 €
1270 x 700 mm	Réf. 350021 64 €	1000 x 1000 mm	Réf. 351004 64 €





Baie caravane

Nos ateliers spécialisés peuvent procéder au remplacement de cette baie. Pour cela, il vous suffira de nous communiquer les renseignements suivants :

- > Marque, modèle, année de votre caravane (si possible photocopie de la carte grise).
- > Double ou simple vitrage.
- > Fixe ou ouvrante.
- > Couleur de la baie.
- > Dimensions de la découpe.
- > Dimensions hors tout de la baie.
- > Inscriptions portées sur la baie cassée.

Nos vendeurs sont à votre disposition pour vous conseiller.

La baie de votre caravane est cassée ou fendue ?
Nous vous les remplaçons quelque soit la marque !



Baie coulissante

Baie S4 coulissante en acrylique

L'acrylique offre une meilleure isolation (thermique et phonique) grâce au double-vitrage ainsi qu'une surface d'ouverture plus importante, le tout pour un poids moindre. Il est cependant plus fragile que le verre (il craint notamment les rayures), l'entretien des fenêtres doit donc se faire uniquement avec des produits appropriés (non-abrasifs). Le montage de ces fenêtres reste inchangé par rapport au modèle en verre sécurit : fixation par vissage du cadre intérieur sur le cadre extérieur.

 **DOMETIC**



Dimensions encastrement	Référence gris	Référence blanc	Référence noir
700 x 300 mm	Réf. 340455 742 €	Réf. F040125 598 €	
700 x 450 mm			Réf. F040127 975 €
700 x 550 mm			Réf. F040129 1012 €
700 x 600 mm			Réf. 340468 987 €
750 x 400 mm	Réf. F040116 826 €		
750 x 600 mm	Réf. F040117 1035 €	Réf. F040128 1119 €	
800 x 450 mm	Réf. F040118 925 €	Réf. F040130 902 €	Réf. F040133 941 €
900 x 400 mm	Réf. F040119 927 €	Réf. F040131 794 €	
900 x 450 mm	Réf. 340452 1152 €	Réf. F040132 986 €	Réf. 340437 1112 €
900 x 500 mm	Réf. F040120 1062 €		
900 x 600 mm	Réf. F040121 1163 €	Réf. F040134 1347 €	
1000 x 500 mm	Réf. F040122 1062 €	Réf. F040135 952 €	Réf. 524715 1267 €
1000 x 550 mm		Réf. F040136 879 €	Réf. F040137 1077 €
1000 x 600 mm	Réf. F040123 1243 €		
1300 x 600 mm	Réf. F040124 1448 €		
1450 x 600 mm		Réf. F040138 1214 €	

Livraison avec cadre intérieur (avec store et moustiquaire montés).

Montage sur parois de 1 à 53 mm d'épaisseur.



**Retrouvez tous nos prix
en flashant ce QR code**

Baie projetable



Baie S4 projetable en acrylique

Existe en 3 coloris : Noir foncé - RAL 9005 / intérieur blanc crème - RAL 9001

Gris clair - RAL 7035 / intérieur blanc crème - RAL 9001

Blanc signalisation - RAL 9016 (intérieur RAL 9016)

Existe en S5 en version luxe. Nous consulter.

Dimensions encastrement	Référence gris	Référence blanc	Référence noir
350 x 500 mm	Réf. F040060 893 €	Réf. F040089 943 €	
500 x 300 mm		Réf. F040090 699 €	
500 x 350 mm			Réf. 524722 622 €
500 x 450 mm	Réf. F040062 797 €	Réf. F040091 603 €	Réf. 340445 720 €
550 x 550 mm	Réf. F040063 1026 €		
550 x 580 mm	Réf. F040064 532 €	Réf. F040092 823 €	
550 x 600 mm		Réf. F040093 795 €	
600 x 500 mm	Réf. F040066 922 €	Réf. F040094 878 €	Réf. 340461 899 €
600 x 600 mm	Réf. F040067 987 €	Réf. F040095 872 €	
700 x 300 mm	Réf. F040068 491 €	Réf. F040096 624 €	Réf. 340444 710 €
700 x 550 mm			Réf. F040058 998 €
700 x 600 mm	Réf. F040069 949 €	Réf. F040097 1032 €	Réf. 340463 930 €
750 x 400 mm	Réf. F040070 929 €	Réf. F040098 807 €	
750 x 600 mm	Réf. F040071 991 €	Réf. F040099 948 €	
800 x 350 mm	Réf. F040072 807 €		
800 x 450 mm	Réf. F040073 892 €	Réf. F040100 892 €	Réf. 340440 917 €
900 x 400 mm	Réf. F040074 788 €	Réf. F040101 788 €	
900 x 450 mm	Réf. F040075 929 €	Réf. F040102 929 €	Réf. 340438 939 €
900 x 500 mm	Réf. F040076 1052 €	Réf. F040103 870 €	Réf. 340435 1206 €
900 x 550 mm	Réf. F040077 718 €	Réf. F040104 859 €	Réf. F040059 1047 €
900 x 600 mm	Réf. F040078 1102 €	Réf. F040105 1062 €	Réf. 340464 1195 €
1000 x 500 mm	Réf. F040079 1062 €	Réf. F040106 919 €	Réf. 340436 1097 €
1000 x 550 mm	Réf. F040080 887 €	Réf. F040107 839 €	
1000 x 600 mm	Réf. F040081 1054 €		
1100 x 450 mm	Réf. F040082 971 €	Réf. F040109 908 €	
1100 x 550 mm	Réf. F040083 927 €		
1100 x 700 mm		Réf. F040111 725 €	
1200 x 600 mm	Réf. F040085 1085 €	Réf. F040112 1181 €	
1300 x 550 mm	Réf. F040086 833 €	Réf. F040113 927 €	
1300 x 600 mm	Réf. F040087 1259 €	Réf. F040114 1286 €	Réf. 340433 1409 €
1450 x 600 mm	Réf. F040088 1335 €	Réf. F040115 1335 €	



Baie projetable

Baie S7 projetable en acrylique

De forme légèrement incurvée, elles sont spécialement destinées aux fourgons aménagés. Le cadre en aluminium laqué offre un poids réduit, garantit une excellente isolation et une finition parfaite. L'ouverture n'est pas en reste grâce aux compas ajustables en continu. Le double vitrage en acrylique teinté noir allie style et protection contre les regards indiscrets !

Montage sur parois de 22 à 43 mm (kits de fixation à commander en supplément)

Teinte : cadre extérieur Noir foncé RAL 9005, cadre intérieur Blanc crème RAL 9001.

Dimensions encastrement	Dimensions hors-tout	Référence
280 x 380 mm	308 x 408 mm	Réf. F040139 811 €
490 x 500 mm	518 x 528 mm	Réf. F040140 811 €
560 x 465 mm	588 x 493 mm	Réf. F040141 776 €
700 x 510 mm	728 x 538 mm	Réf. F040142 849 €
750 x 465 mm	778 x 493 mm	Réf. F040143 887 €
818 x 315 mm	843 x 343 mm	Réf. F040144 849 €
960 x 450 mm	988 x 478 mm	Réf. F040145 850 €
985 x 465 mm	1013 x 493 mm	Réf. F040146 1012 €

DOMETIC

Kit de fixation pour fenêtre

Permettent d'ajuster le montage selon l'épaisseur de paroi. A commander en plus de la fenêtre. Nous consulter.

Cadre intérieur pour fenêtres S7P

Equipé de store occultant alvéolé de type « Duette » et moustiquaire ajustable en continu. A commander en plus de la fenêtre. Coloris crème

Dimensions encastrement	Dimensions hors-tout	Référence
280 x 380 mm	233 x 352 mm	Réf. F040147 494 €
490 x 500 mm	443 x 472 mm	Réf. F040148 564 €
560 x 465 mm	513 x 437 mm	Réf. F040149 540 €
700 x 510 mm	653 x 482 mm	Réf. F040150 564 €
750 x 465 mm	703 x 437 mm	Réf. F040151 564 €
818 x 315 mm	771 x 287 mm	Réf. F040152 564 €
960 x 450 mm	913 x 422 mm	Réf. F040153 653 €
985 x 465 mm	938 x 437 mm	Réf. F040154 653 €





**Retrouvez tous nos prix
en flashant ce QR code**

Mastic

Sika 522

Colle-mastic polyuréthane mono-composant, pour l'étanchéité et la finition intérieure. Résiste à l'action prolongée de l'eau (eau de mer, eau calcaire..) et à l'action temporaire des carburants et huiles minérales.

	Référence
Blanc 100 ml	Réf. F020006 13 €



SikaLastomer 710 TX

Mastic pâteux à base de butyle, pour l'étanchéité et la finition intérieure. Particulièrement adapté aux besoins de démontage ultérieur.

	Référence
Blanc 310 ml	Réf. F020007 15 €
Noir 310 ml	Réf. F020009 15 €



Mastic gris en bande

Bande d'étanchéité au mastic de 5 m x 19 mm. Formule spéciale pour resceller et étancher les accessoires de caravane ou camping-car.

Largeur	Référence
19 mm	Réf. 290407 17 €
32 mm	Réf. 290405 22 €
45 mm	Réf. 290404 27 €

**NEW
2023**



Sika 521 blanc

Le Sikaflex® 521 UV présente de bonnes propriétés d'adhérence sur de nombreux supports, et est adapté à la réalisation de joints d'étanchéité permanents.

Il peut être utilisé sur le bois, les métaux, les apprêts et peintures (bi-composant), les céramiques et les plastiques. Bonne adhérence sur de nombreux supports sans traitement de surface particulier. Souple. Peut-être poncé et peint. Faible odeur. Non corrosif.

	Référence
Blanc 300 ml	Réf. 515718 20 €
Gris 300 ml	Réf. F020011 20 €



Mastic macroplast

Pour assemblage de toit, pose de pare choc et accessoires (feu arrière et de gabarit, grilles de frigo).



	Référence
Rouleau blanc 15 m larg 25 mm ep. 3 mm	Réf. 290411 22 €
Rouleau blanc 35 m larg 25 mm ep. 2 mm	Réf. F020008 129 €

Ventilateur de toit et fenêtre

Ventilateur multifonctions

Ventilateur de toit TITAN. Silencieux et efficace avec ses 6 vitesses réversibles. Contrôlable de l'intérieur même à travers la moustiquaire, il fonctionne en 12 V et se fixe très facilement. Son demi-format laisse l'accès à la fenêtre et laisse aussi largement passer la lumière. Vous pouvez désormais contrôler la durée de la ventilation grâce à un minuteur intégré. Il s'adapte à toutes les fenêtres de toit de 380 à 550 mm. Il a une puissance de 8 m³/min grâce à ses 2 ventilateurs TITAN de 14 cm tournant de 600 à 2200 tours min. Dimensions : 32 x 16 x 3,4 cm.

Réf. F040034 **159 €**





Lanterneau avec ventilateur

Lanterneau Vent 12 V

Lanterneau avec ventilateur/extracteur en polypropylène avec traitement anti-UV et avec moustiquaire rigide.
 Montage sur épaisseur de toit de 25 à 50 mm
 Dim. découpe : 40 x 40 cm
 Aération permanente : 100 cm²
 Dim. ventilateur : Ø 30 cm
 Absorption : 0,15 à 2,5 A
 Débit d'air : 20 m³/min max.

Réf. F040047 **321 €**



Lanterneau Turbo Vent 12 V

Lanterneau classique avec moteur 12 V, réglable grâce au variateur de vitesse. Les versions de coloris Blanc n'ont pas besoin de store d'occultation.
 Les versions de coloris Crystal peuvent être montées en option avec le store d'occultation Rollo Vent 40 x 40 cm.
 Coloris : cadre extérieur blanc, cadre intérieur ivoire, capot blanc ou ivoire



Lanterneau Turbo Vent Premium 12 V

La version Premium du Turbo-Vent Fiamma dispose d'un panneau de commande moderne, avec fonctions activables d'une simple pression de doigt sur la touche.
 LED de signalisation. Réglage linéaire de la vitesse et de l'inversion amélioré grâce à l'introduction de rampes d'accélération pour une plus grande longévité du moteur du lanterneau et du véhicule.

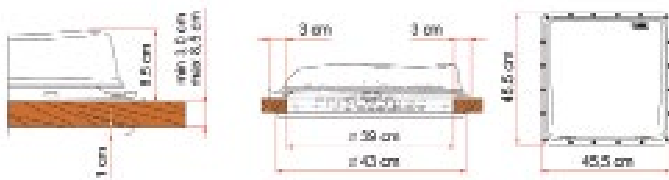
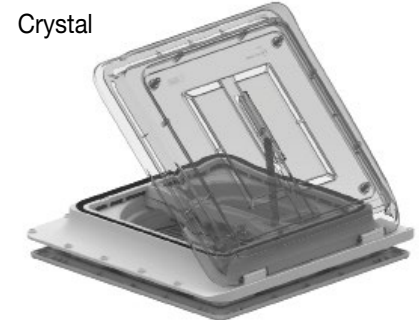

Description	Référence	Poids (kg)	Motorisation 12 V	Thermostat polar control	Commandes tactiles
Lanterneau Turbo-Vent blanc	Réf. F040045 309 €	4,6	Oui	Oui	/
Lanterneau Turbo-Vent Crystal	Réf. F040035 332 €	4,6	Oui	Oui	/
Lanterneau Turbo-Vent Premium White	Réf. F040046 341 €	4,6	Oui	Oui	Oui
Lanterneau Turbo-Vent Premium Crystal	Réf. F040036 362 €	4,6	Oui	Oui	Oui



**Retrouvez tous nos prix
en flashant ce QR code**

Turbo Kit

Ventilateur supplémentaire, facile à utiliser et à installer sur la plupart des lanterneaux de dimensions :

- 40 x 40 cm
- 50 x 70 cm.

Véhicule à l'arrêt et lanterneau ouvert. Composé d'un groupe ventilateur et de ses hélices de ventilation de 24 cm de diamètre et de 2 fixations télescopiques réglables de 36 à 48 cm.

Livré d'origine avec un câble d'alimentation pour l'allume-cigare, un câble d'alimentation destiné au dispositif 12 V du camping-car pour fonctionner aussi bien comme ventilateur ou extracteur d'air. Conçu aussi pour fonctionner avec des piles (n° 8 piles de 1,5 V, non fournies).



Réf. 340000 **113 €**



Lanterneau Vent 28

Lanterneau 28 x 28 cm, idéal pour aérer votre salle de bains.

Plus de lumière et plus de clarté intérieure. Aérodynamique. Livré avec couvercle double couche. Équipé de moustiquaire intégrée amovible. Montage sandwich. Kit de ventilation motorisée en option.

Coloris	Référence
Blanc	Réf. F040041 98 €
Crystal	Réf. F040042 115 €

Blanc

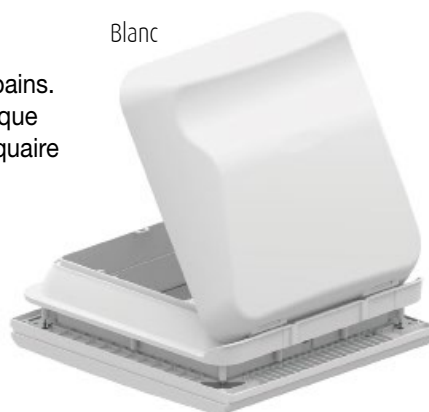

Crystal



Kit turbo vent 28F

L'ajout de l'accessoire Kit Turbo-Vent 28F vous permettra de convertir le lanterneau en ventilateur motorisé.

Réf. F040043 **111 €**



Kit Frame Ducato

Interfaces conçues spécialement pour permettre de monter les lanterneaux Vent 28F et Vent 40 sur le Ducato. Simple à installer.

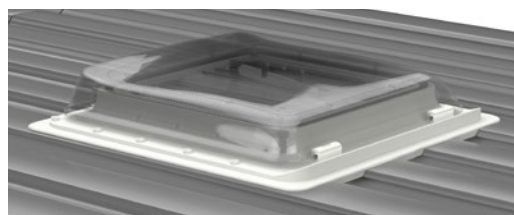

**NEW
2023**

Modèle	Référence
Kit Frame 40	Réf. F040199 27 €
Kit Frame 28	Réf. F040200 22 €



Lanterneau 40x40

Mini Heki style

Pour camping-cars et caravanes. Ce petit dôme de toit s'adapte parfaitement aux découpes de toit standard 40 x 40 cm. Il offre un maximum de lumière. L'angle d'ouverture est déterminé par un levier de manœuvre. Cadre interne avec store occultant et moustiquaire. Disponible avec ou sans aération permanente. Angle maximal d'ouverture : 50°. Dôme en acrylique à double vitrage. Trois positions d'ouverture. Pour une épaisseur de toit de 25 à 60 mm.

	Avec aération permanente	Sans aération permanente
Pour toit de 25 à 42 mm	Réf. 340017 266 €	Réf. F040211 208 €
Pour toit de 43 à 60 mm	Réf. 525114 231 €	Réf. 340015 252 €



Mini Heki S

Petit dôme de toit conçu pour des découpes de toit standard 40 x 40 cm. Dôme en acrylique à simple vitrage. Cadre intérieur avec store occultant et moustiquaire. Manipulation facile par poignée. Avec aération permanente. Dimensions de montage : 50 x 50 cm. Poids : 2,9 kg. Pour toit de 23 à 42 mm (de 23 à 41 mm, nécessite de raccourcir les tubes). Pour toit de 43 à 60 mm (de 43 à 59 mm, nécessite de raccourcir les tubes).

Avec aération permanente	Référence
Pour toit de 23 à 42 mm	Réf. 525115 187 €
Pour toit de 43 à 60 mm	Réf. 525116 207 €



Remitop Vista

Dôme de toit 40 x 40 cm pour les camping-cars ou fourgons aménagés avec moustiquaire et store. Grand puits de lumière pour le toit de votre véhicule de loisirs, le Remitop Vista est un lanterneau aérodynamique. L'ouverture se fait par compas à crans pour un angle de 60°. Livré complet et prêt à l'installation avec son contre-cadre coloris blanc cassé. Dimensions de découpe du toit : 40 x 40 cm. Dimensions hors-tout extérieures : 56 x 52 cm. Epaisseur habillage intérieur : 7 mm.

Avec aération permanente	Référence
Pour toit de 28 à 42 mm	Réf. 525113 219 €



**NEW
2023**





**Retrouvez tous nos prix
en flashant ce QR code**

Lanterneau sans ventilateur

Lanterneau Vent 40

Lanterneau 40 x 40 cm. Aération permanente et moustiquaire de série. Matériaux de haute qualité résistants aux UV. L'élégant design rend le lanterneau plus aérodynamique grâce au capot extérieur surbaissé, évitant l'utilisation du spoiler. Bruits et vibrations réduits au minimum.

Coloris	Référence
Blanc	Réf. F040037 84,50 €
Crystal	Réf. F040038 109 €



Lanterneau Vent

Lanterneau en polypropylène avec traitement anti-UV, avec moustiquaire rigide. Lanterneau sans ventilateur. Montage sur épaisseur de toits de 25 à 50 mm. Dimensions découpe : 40 x 40 cm. Dimensions hors-tout : 47,2 x 45,9 x 7,8 cm

Désignation	Référence
Lanterneau Blanc	Réf. F040048 125 €
Lanterneau translucide opaque	Réf. F040049 125 €
Grille de ventilation	Réf. N020168 19 €
Moustiquaire	Réf. F040051 27 €
Store occultant	Réf. F040052 34 €



Lanterneau Chantal 40 x 40 cm

Lanterneau double pour toit 22-37 mm. Aération conforme aux normes européennes. Ouverture dans les 4 directions. Equipé d'une moustiquaire M81.

	Référence
Blanc sans obturateur	Réf. 525101 93 €
Beige sans obturateur	Réf. 525102 89 €

	Référence
Blanc avec moustiquaire	Réf. 340965 76 €
Beige avec moustiquaire	Réf. 340962 101 €



Lanterneau TF40

Ouverture par manivelle. Livré avec moustiquaire. Découpe 40 x 40 cm. Coloris blanc

Désignation	Référence
Complet TF40	Réf. 340084 89 €
Couvercle TF40	Réf. 524900 38 €





Lanterneau Vent 50

Lanterneau 50 x 50 cm à ouverture verticale. Ouverture sur les 4 côtés grâce à ses poignées pratiques. Équipé d'une moustiquaire et d'un store d'occultation blanc à l'intérieur et en aluminium à l'extérieur permettant de réfléchir les rayons UV. Verrouillage automatique anti-vol des poignées. Résistant aux intempéries. Homologué ABE. Matériaux résistants aux UV. En option, on peut installer facilement le Turbo-Kit Réf. : 340000.

Coloris	Référence
Blanc	Réf. F040039 167 €
Crystal	Réf. F040040 219 €



Coloris : blanc



Coloris : crystal



Midi Heki Style

Ouvrez votre véhicule pour plus de lumière et d'air frais ! Cette version de mise à niveau du dôme de toit Dometic Midi Heki Style présente une maintenance, une apparence, une forme aérodynamique et des caractéristiques de sécurité améliorées. Avec le store occultant et la moustiquaire, il garantit confort et commodité sur la route. Épaisseur possible de toit : 25-29 /35-60 mm (avec kit d'assemblage). Dimensions découpe : 70 x 50 cm. Dimensions de montage : 88 x 65 cm. Poids : 8 kg.



DOMETIC

Désignation	Référence Blanc	Référence Anthracite
Dôme de toit à levier, avec ventilation permanente	Réf. 340016 905 €	Réf. F040219 749 €
Dôme de toit à manivelle, avec ventilation permanente	Réf. F040216 1246 €	Réf. F040220 1246 €
Dôme de toit à levier, sans ventilation permanente	Réf. F040217 777 €	Réf. F040221 777 €
Dôme de toit à manivelle, sans ventilation permanente	Réf. F040218 1261 €	Réf. F040222 1261 €

Heki 2 et Heki 2 de Luxe

Cadre intérieur avec store occultant et moustiquaire manœuvrables simultanément en continu. Vérins pneumatiques pour positionnement pratique de la fenêtre. 3 positions d'ouverture. Avec barre de levage. Dôme en acrylique à double vitrage. Aération permanente. Angle maximal d'ouverture 55°. Épaisseur standard du toit 25-32 mm. Épaisseur possible du toit 25-60 mm, avec kit de montage supplémentaire. Dimensions de montage 108 x 79 cm, de découpe 96 x 65,5 cm. Poids 1: 1 kg. Heki 2 de Luxe : Avec éclairage intégré et store occultant à structure alvéolaire Duette®

Avec aération permanente	Référence
Heki 2	Réf. 340908 1065 €
Heki 2 de Luxe	Réf. 340906 1215 €



DOMETIC



**Retrouvez tous nos prix
en flashant ce QR code**



Heki 3 plus

La moustiquaire plissée noire et le store occultant sont guidés latéralement et peuvent être manœuvrés indépendamment l'un de l'autre. Le store occultant à structure alvéolaire Duette® offre une parfaite protection contre le soleil. Dôme en acrylique à double vitrage. Positions d'ouverture à réglage continu. Angle maximal d'ouverture 70°. Système de verrouillage robuste. Épaisseur standard du toit 25-32 mm. Épaisseur possible du toit 25-60 mm, avec kit de montage supplémentaire. Dimensions de montage 108 x 79 cm, de découpe 96 x 65,5 cm. Poids : 15 kg.

	Référence
Sans éclairage	Réf. 525120 1720 €

Remitop Vario II

Distingué comme le lanterneau le plus silencieux de sa catégorie Vitrage isolante teintée. Avec moustiquaire et rideau isolant. Grand angle d'ouverture (jusqu'à 60°). Montage transversal ou longitudinal. Verrouillage simple et fiable par manivelle facile à manœuvrer.

	Référence
Vario II - 90 x 60 cm	Réf. 525109 1051 €

DOMETIC



REMIS



Accessoires lanterneau

Rollo Vent

Store d'occultation pour les lanterneaux Vent de 40 x 40 cm. Ventilation permanente grâce aux prises d'air latérales. Cadre à profil bas pour un encombrement minimal. Montage sans perçage du véhicule : fixé au cadre du lanterneau (Fiamma Vent 40 et Turbo Vent) avec les vis livrées de série.

Réf. F040044 **49 €**



Spoiler Universal

Déflecteur aérodynamique idéal pour réduire les vibrations et le bruit des lanterneaux. Fabriqué en plastique extrudé traité anti-UV.

Spoiler	Référence
Pour lanterneaux 28 à 110 mm	Réf. 341060 38 €
Pour lanterneaux 40 x 40 et TF40	Réf. 340941 26 €



Thermo Vent 40

Rideau d'isolation réfléchissant les rayons du soleil et empêchant l'entrée d'air froid. S'installe sur tous les lanterneaux 40 x 40. Le film extérieur en aluminium renvoie la chaleur et isole du froid. Coulisse facilement grâce au jeu de rails. Dimensions : 40 x 40 cm. Épaisseur : 6 mm.

Réf. 340366 **17 €**



Rallonge pour manivelle de lanterneau

Longueur 70 mm. Coloris blanc.

Réf. 340041 **13 €**



CLIMATISATION & GAZ

Climatiseur	p. 128-133
Rafraîchisseur	p. 134
Chauffage	p. 135-141
Chauffe-eau	p. 142
Gaz	p. 143-148





**Retrouvez tous nos prix
en flashant ce QR code**

Climatiseur de toit

Telair
AIR CONDITIONER

Climatiseur E-van

Conçu surtout pour les fourgons aménagés, c'est la solution idéale pour le montage sur des toits de petites dimensions, sans devoir supprimer le hublot.

Silencieux, léger et facile à installer, on peut le fixer sur le toit non seulement dans le trou habituel pour hublot de 40 x 40 cm mais aussi à travers un trou réduit de 36 x 36 cm.



	Clima e-van 5400H	Clima e-van 7400H
Référence	Réf. C020011 1979 €	Réf. C020012 1979 €
Type de véhicule	de 4 à 6 m	de 5 à 7 m
Puissance froid	5800 BTU 1700 W	7200 BTU 2100 W
Chauffage	5600 BTU 1650 W	6800 BTU 2000 W
Vitesses ventilation	3 + AUTO	
Alimentation	220 V 50 Hz	
Courant moyen absorbé	Froid : 2,6 A Chaud : 2,6 A	Froid : 4,0 A Chaud : 4,0 A
Courant de démarrage	15 A (0,15 msec.)	18 A (0,15 msec.)
Puissance absorbée	Froid : 600 W Chaud : 600 W	Froid : 920 W Chaud : 920 W
Groupe nécessaire	2200 W	
Débit d'air maxi	270 m³/h	370 m³/h
Poids (kg)	30	31
Dimensions climatiseur LxIxH (cm)	71 x 61,9 x 23,2	
Dimensions diffuseur LxIxH (cm)	45 x 45 x 4,2	
Télécommande	Oui - Horloge	



Housse de protection

Pour protéger votre climatiseur.

**NEW
2023**

1	Silent et Dualclima	Réf. 501500 224 €
2	Clima e-Van	Réf. C020026 229 €

1



2





Climatiseur Dual Clima et Silent

La gamme de climatiseurs Dual Clima et Silent, réalisée en 4 puissances de refroidissement, peut être installée sur n'importe quel type de caravane ou de camping-car, des plus petits (4 ou 5 m) aux plus grands (8 ou 10 m). Tous les climatiseurs Dual Clima et Silent sont également équipés d'un système de chauffage à pompe à chaleur, c'est la raison pour laquelle ils peuvent être utilisés non seulement pour refroidir le véhicule mais aussi comme un véritable chauffage à faible coût durant les saisons intermédiaires.

Telair
AIR CONDITIONER



	Dualclima 8400H	Dualclima 12500H	Silent Plus 5900H	Silent Plus 8100H
	Réf. 502412 2199 €	Réf. C020024 2499 €	Réf. C020016 2099 €	Réf. C020017 2199 €
Type de véhicule	de 6,5 à 8 m	de 8 à 10 m	de 5 à 6,5 m	de 6 à 7,5 m
Puissance Froid	8400 BTU 2,46 KW	10 800 BTU 3,10 KW	5900 BTU 1,73 KW	8100 BTU 2,37 KW
Chauffage	8100 BTU 2,40 KW	10 500 BTU 3,08 KW	5600 BTU 1,64 KW	8000 BTU 2,30 KW
Vitesses Ventilation	3 + AUTO	3 + AUTO	3 + AUTO	3 + AUTO
Alimentation	220 V 50 Hz	220 V 50 Hz	230 V 50 Hz	230 V 50 Hz
Courant Moyen Absorbé	Froid : 4,3 A Chaud : 4,1 A	Froid : 6,1 A Chaud : 5,9 A	Froid : 2,9 A Chaud : 2,8 A	Froid : 4,8 A Chaud : 4,3 A
Courant de démarrage	18 A (0,15 msec.)	29 A (0,15 msec.)	15 A (150 msec.)	18 A (150 msec.)
Puissance Absorbée	Froid : 990 W Chaud : 950 W	Froid : 1400 W Chaud : 1350 W	Froid : 680 W Chaud : 660 W	Froid : 1100 W Chaud : 1000 W
Groupe Nécessaire	2200 W	2200 W	2200 W	2200 W
Débit d'Air Maxi	480 m³/h	480 m³/h	400 m³/h	450 m³/h
Poids (kg)	35	39	34	36
Dimensions climatiseur LxIxH (cm)	98 x 65 x 23,9	98 x 65 x 23,9	98 x 65 x 23,9	98 x 65 x 23,9
Dimensions diffuseur LxIxH (cm)	52 x 60 x 4,9	52 x 60 x 4,9	45 x 45 x 4,2	45 x 45 x 4,2
Télécommande	Oui - Horloge	Oui - Horloge	Oui - Timer	Oui - Timer



**Retrouvez tous nos prix
en flashant ce QR code**



Climatiseur de toit Aventa

- > Les systèmes de climatisation de toit Truma rafraîchissent l'intérieur de votre véhicule de manière efficace et rapide. L'air climatisé est en même temps déshumidifié, pour un bien-être maximum à la température souhaitée.
- > L'Aventa Compact/Plus est dimensionné pour prendre place sur tout toit de véhicule. C'est aussi la climatisation de toit la plus légère et la plus silencieuse du marché. Le résultat est une excellente capacité de refroidissement.
- > L'Aventa Comfort rafraîchit en profondeur, mais pas seulement : à l'intersaison, le système de climatisation de toit se transforme en chauffage grâce à sa pompe à chaleur intégrée. Son fonctionnement reste très économe en énergie.
- > Pratique : montage rapide et facile de la climatisation avec le cadre de montage universel.
- > Flexible : la gamme de produits modulaires Aventa convient à tous les véhicules, du fourgon au camping-car grand luxe.
- > Livrés sans diffuseur. Alimentation exclusivement en 230 V (50 Hz). Dim. encastrement : 40 x 40 cm.

Aventa Compact et Compact plus

Composez votre climatiseur :



1

Climatiseur	Puissance de refroidissement	Conso en mode refroidissement	Poids (kg)	Référence
Aventa Compact	1700 W	2,8 A	27,5	Réf. C020001 2236 €
Aventa Compact Plus	2200 W	4,4 A	29,5	Réf. C020004 2234 €



2

Diffuseur	Référence
1- Gris	Réf. C020007 219 €
2- Crème	Réf. C020008 219 €



Aventa Comfort

Idéal pour véhicules jusqu'à 7,5 m max.
Dimensions extérieures : 100,8 x 66 x 24,8 cm.
Découpe de toit : 35 x 35/40 x 40 cm.

Composez votre climatiseur :

1

Climatiseur	Puissance de refroidissement	Conso en mode refroidissement	Puissance de chauffage	Poids (kg)	Référence
Aventa Comfort	2400 W	4,2 A	1700 W	33	Réf. 341054 2593 €



2

Diffuseur	Référence
1- Gris	Réf. 501505 292 €
2- Crème	Réf. 501504 292 €

1



2

Panneau de commande CP Plus

Permet également de commander les climatiseurs Aventa.

Réf. C030006 **333 €**



PENSEZ-Y !



Climatiseur de toit



EZA ENERGIE ZEN ALTERNATIVE

- › Sa qualité de conception et ses performances exceptionnelles de production de froid répondent aux utilisateurs les plus exigeants. Les nouveaux compresseurs sont encore plus silencieux pour plus de confort.
- › La conception du groupe permet un fonctionnement à des températures inférieure à zéro et réduit le poids. Le nouveau gaz R32, pour un rendement énergétique amélioré, est neutre pour la couche d'ozone et réduit considérablement l'impact sur le réchauffement climatique.
- › La connexion Wi-Fi vous permet de contrôler la climatisation via une application sur votre smartphone ou tablette. Le diffuseur a un design ultra moderne avec un affichage LCD tactile et un éclairage LED d'ambiance intégrés.
- › La technologie Inverter permet un démarrage progressif sans pic de courant (< 1 A) autorisant un fonctionnement sur les bornes électriques à partir de 4 A ou via un convertisseur de 1000 W. C'est l'une des plus silencieuses du marché (entre 40 et 50 dB).



**NEW
2023**



	CLIM EZA INVERTER	CLIM EZA CONNECT	
	2700 W	2600 W	3600 W
Blanc	Réf. C020027 2099 €	Réf. C020021 1779 €	Réf. C020023 2449 €
Gris anthracite		Réf. C020022 1839 €	
Type de véhicule	Supérieur ou égal à 8 m	Jusqu'à 8 m	Supérieur à 8 m
Puissance Froid	2650 W 9042 BTU/h	2600 W - 8870 BTU/h	3600 W - 12285 BTU/h
Chauffage	2500 W 8530 BTU/h	2400 W - 8190 BTU/h	3400 W - 11600 BTU/h
Débit d'air max m3/h	225-340	330	350
Gaz réfrigérant	R32	R32	R32
Ailette de diffuseur		Réglage manuel	Réglage manuel
Plage de fonctionnement optimale	Chauffage -5°C~24°C Climatisation +18°C~46°C	Chauffage -5°C~24°C Climatisation +18°C~46°C	Chauffage -5°C~24°C Climatisation +18°C~46°C
Wi-Fi		Oui	Oui
Poids (kg)	29,5	35	35
Dim. climatiseur (cm)	107,7 x 72 x 28,3	107,7 x 72 x 28,3	107,7 x 72 x 28,3
Dim. diffuseur (cm)	61 x 48,54 x 4,9	61 x 48,54 x 4,9	61 x 48,54 x 4,9
Niveau sonore (dB)	43-54	43-54	43-54



**Retrouvez tous nos prix
en flashant ce QR code**

Climatiseur Hero Kamper K2400

Système de climatisation efficace et silencieux avec fonction de refroidissement et de chauffage pour montage sur le toit. L'appareil se contrôle facilement via une application ou via une télécommande sans fil.

La température est affichée sur la lumière LED intégrée dans le panneau intérieur. La climatisation dispose à la fois d'une minuterie et d'une fonction de veille, ce qui fournit un niveau sonore confortable lorsque vous souhaitez dormir.

De plus, la climatisation est spécialement développée pour pouvoir supporter même les journées les plus chaudes. Il est facile de recharger le réfrigérant, ce qui réduit les dépenses à long terme.



**NEW
2023**

kronings

Modèle	HERO CAMPER K2400
Référence	Réf. C020028 1699 €
Type de véhicule	Jusqu'à 8 m
Puissance Froid/Chaud	2300/2400 W - 8500 BTU/h
Consommation froid/chaud	3,9/4,0 A
Coefficient bruit	2,1. Bruit : de 59 à 64 dB selon vitesse
Plage de fonctionnement optimale	-5 à 52°C
Poids climatiseur (kg)	28
Poids diffuseur (kg)	3
Dimensions climatiseur (cm)	100,2 x 56,7 x 22,3
Dimensions diffuseur (cm)	55,7 x 53,6 x 4,0

Climatiseur pour soute

- La climatisation refroidit, sèche et purifie l'air ambiant. La puissance du ventilateur et la température ambiante peuvent être réglées individuellement par télécommande.
- Son placement au niveau du plancher permet d'abaisser le centre de gravité, favorisant ainsi le comportement routier du véhicule. L'ajout d'un silencieux permet d'abaisser de 50 % le bruit des courants d'air dans l'habitacle.
- Alimentation exclusivement en 230 V (50 Hz).



Climatiseur Saphir confort RC

Capacité de refroidissement : 2400 W/h (8200 Btu/h).
Réversible Chaud/froid. Puissance de chauffage : 1700 W/h.
Débit d'air : 380 m³/h.
Consommation : 960 W.
Absorption : 20 A (0,20 s).
Compatible avec la Truma iNet X Panel (suivant modèle) et Truma CP Plus.
Dimensions : 628 x 400 x 290 mm.
Poids : 22,5 kg.

Réf. 340617 **2091 €**

Climatiseur Saphir compact

Capacité de refroidissement : 1800 W/h (6150 Btu/h).
Débit d'air : 310 m³/h.
Consommation : 640 W.
Absorption : 15 A (0,15 s).
Dimensions : 560 x 400 x 290 mm.
Poids : 20 kg.

Réf. 340865 **1807 €**





Climatiseur de toit 12 V

indelB
LE SEUL CLIMATISEUR QUI PEUT S'UTILISER EN ROULANT !

Plein-Aircon 12 V

C'est le système de climatisation sur le toit qui célèbre l'esprit le plus authentique du voyage en toute liberté et en contact avec la nature. Il refroidit et déshumidifie la cellule de camping-car ou de votre van sans avoir besoin d'être raccordé à des sources d'énergie de 220 V ou à des générateurs auxiliaires. Plein-Aircon 12 V est conçu pour l'installation sur le toit au dessus de la zone de couchage pour un bon repos nocturne. Fabrication Italienne.



Modèle	PLEIN-AIRCON 12 V
Référence	Réf. C020014 2449 €
Type de véhicule	Jusqu'à 6 m
Compresseur	Simple en courant continu
Tension	12 V cc (230 V en option)
Réfrigérant	R134a
Charge de réfrigérant	400 g
Absorption électrique 12 V	(température int./ext. : 32°) : 16 A/h (auto) / 42 A/h (max)
Absorption électrique 12 V en conditions difficiles	48 A/h
Dim. climatiseur cm (HxLxP) - Dim. diffuseur cm (HxLxP)	24,6 x 67 x 80 - 5 x 53,3 x 60
Dimensions ouvertures sur le toit - Epaisseur du toit (min-max)	40 x 40 cm - 30-70 mm
Poids climatiseur - Poids diffuseur (kg)	23,1 - 2,1
Débit d'air	350 m³/h
Fonction soft start	Oui
Longueur optimale des véhicules	6 m maxi

Climatiseur de coffre

DOMETIC

Climatiseur de coffre Freshwell 3000

Climatiseur de coffre pour des véhicules allant jusqu'à 8 m. Le plus compact dans la catégorie allant jusqu'à 2 700 W, il est doté d'une technologie de pompe à chaleur de pointe. Très silencieux, le système de diffuseur génère un flux d'air agréable, qui est réparti uniformément par trois ouïes de sortie au moyen d'accessoires. Les ouïes peuvent être placées dans le véhicule selon vos souhaits.

Puissance de refroidissement 2700 W - 9200 Btu/h.

Puissance de chauffage 3000 W.

Consommation : Mode refroidissement 900 W.

Pompe à chaleur 1100 W.

Tension d'entrée 230 V AC - 50 Hz.

Consommation de courant : Refroidissement 4,3 A - Chauffage 4,8 A.

Protection requise du circuit : Refroidissement 5 A - Chauffage 5 A.

Réfrigérant R410a.

Dimensions extérieures (LxHxP) 40 x 28,6 x 62,8 cm.

Poids : 21 kg.



Réf. C020010 **2578 €**



**Retrouvez tous nos prix
en flashant ce QR code**

Climatiseur portable

Climatiseur 12 V Indel Cube portable

Compact et léger, le Cube 12 V est principalement destiné aux petits espaces tels que les tentes, les caravanes pliantes ou les petits vans équipés d'un toit réhaussable. Il est facile à déplacer d'un véhicule à l'autre, et ne nécessite aucune installation fixe à la différence de toutes les installations de climatisation traditionnelles. Grâce aux tuyaux d'air flexibles, il s'adapte facilement à tous les espaces pour offrir une agréable sensation de fraîcheur à basse consommation. Le Cube 12 V ne nécessite aucune installation particulière : il suffit de raccorder le kit de connecteurs au câble d'alimentation et le tour est joué. Le système est déjà préchargé et réalisé avec les composants de grandes qualités présents dans toute la gamme de produits Sleeping Well. En mode automatique, le Cube 12 V optimise la vitesse du compresseur et des ventilateurs pour garantir la consommation la plus basse.



indelB



**NEW
2023**

Modèle	Climatiseur 12 V Indel Cube portable
Référence	Réf. C020029 2010 €
Type de véhicule	Van fourgon
Puissance refroidissement	950 W (3 241,53 BTU/h)
Consommation 12V max	36 Ah
Nombre de ventilateurs	2
Gaz réfrigérant	R134A
Flux d'air	450 m ³ /h
Poids (kg)	19,5
Dimensions HxLxP (cm)	40 x 36 x 37

Rafrâchisseur d'air

Rafrâchisseur d'air 12 V Ebercool G4.5

Fonctionne aussi bien en roulant qu'à l'arrêt. Fonctionne en 12 V, sans utilisation de gaz ou de produits nocifs. Il se branche sur le réservoir d'eau du véhicule pour humidifier des filtres à air. Au contact de l'air chaud, la réaction d'évaporation et ventilation permettent de diffuser un air frais dans l'habitacle. La ventilation se fait via 4 diffuseurs orientables, indépendants et programmables. Très faible consommation d'énergie (1,3 à 10 A). Fonctionnement très silencieux. Livré avec un kit d'installation adapté pour les lanterneaux de toit 40 x 40 cm.



Eberspächer

Modèle	Rafrâchisseur d'air 12 V Ebercool G4.5
Référence	Réf. C020025 1199 €
Type de véhicule	Jusqu'à 8 m
Consommation d'eau	0,5 à 1,5 litres / heure
Volume maximum d'air	19 m ³ par minute
Poids kg	17
Dimensions (cm)	86 x 79 x 24



Chauffage



Truma iNet X Panel

Le Truma iNet X Panel mis à jour permet une commande centralisée des appareils Truma. En tant que composant du Truma iNet X System, le panneau d'exploitation bénéficie de notre nouvelle technologie, il peut être mis à jour et il est évolutif. Le Truma iNet X Panel peut être installé en post-équipement.

Commande centralisée : commande à distance via un seul système d'exploitation

Système évolutif : possibilité d'ajouter ultérieurement des appareils, des services et des prestations via des mises à jour.

Utilisation intuitive : commande supplémentaire également possible à partir d'un smartphone.

Fiabilité : améliorations régulières et affichages détaillés des erreurs en cas de problèmes.

Alimentation en tension : 12 V

Plage de tensions : 8 V – 16 V

Puissance absorbée : typ. 1,5 W (13 mA)

Interfaces : TIN-Bus, CI-Bus, CAN-Bus, Bluetooth

Dimensions : 96,7 x 120,1 x 31 mm

Poids : env. 150 g

Réf. C030005 **368 €**



Le système de commande comprend l'application gratuite Truma iNet X, qui permet de commander le système via un smartphone. La conception et le design sont identiques à ceux du tableau de bord, afin que vous vous y retrouviez immédiatement. Remarque : le smartphone est vendu séparément. La Truma iNet X App est nécessaire pour pouvoir continuer à utiliser l'intégralité des fonctions du Truma iNet X Panel et effectuer les mises à jour du logiciel. Vous saurez quels appareils sont compatibles avec l'iNet X system auprès de votre Truma Partner ou sur notre site Web à l'adresse : truma.fr/compatibilite-inet-x-panel

Commande CP Plus

Vous contrôlez votre chauffage et climatisation Truma avec le Truma CP Plus.

Facile à utiliser : avec son bouton-poussoir rotatif pratique sur la pièce de commande Truma CP Plus.

Fonction Boost : réchauffe l'eau et l'habitacle en un temps record (Truma Combi).

Minuterie : pour programmer la température ambiante ou celle de l'eau selon le moment de la journée.

Alimentation en tension : 12 V

Plage de tensions : 8 V – 16,5 V

Dimensions : 92 x 103 x 40 mm

Poids : env. 100 g

Réf. C030006 **333 €**



Distributeur TIN

Nécessaire pour le raccordement de 2 appareils au boîtier CP Plus.

Réf. 511070 **27 €**



LevelControl

Consultez la réserve de gaz via Bluetooth. Possibilité d'utiliser 4 LevelControl en parallèle.

Réf. C030002 **190 €**



PENSEZ-Y !



**Retrouvez tous nos prix
en flashant ce QR code**

Chauffage



Combi iNet X

Le chauffage et l'eau chaude en un seul appareil grâce aux chauffages Truma Combi. Les chauffages Truma Combi réunissent deux fonctions en un seul appareil. Ils chauffent l'habitable et réchauffent de l'eau dans la cuve en acier inoxydable intégrée. Selon le modèle, il est possible d'utiliser les chauffages Combi en mode gaz, électricité, diesel ou mixte.

- **Flexibilité** : dans les versions Combi E, un fonctionnement au gaz / diesel, électricité ou mixte est possible.

- **Confort** : contrôle automatique de la température ambiante en liaison avec une climatisation Truma.

- **Performance** : sa très basse consommation de courant permet un fonctionnement en autarcie. Le chauffage hybride Combi 6 E offre tous les avantages de la variante Combi et bien plus encore : vous pouvez commuter sur le mode de fonctionnement électrique et disposez ainsi d'une flexibilité maximale. Grâce à une nouvelle courbe caractéristique, l'eau chaude peut être conservée à un niveau de température plus élevé sur la position HOT, ce qui vous offre une plus large plage d'utilisation et de confort.

- Chauffage jusqu'à 25% plus rapide de l'habitable.

- Plus d'eau chaude à disposition.

- Installation possible dans des véhicules de petites tailles.

Dimensions de montage mini : 54 x 50 x 35 cm.

Les kits d'eau ne sont pas livrés avec les Combi.



Désignation	Puissance calorifique (kW)	Débit d'air (m³/h)	Absorption (A mixte)	Consommation carburant	Poids (kg)	Référence
Combi 4 iNetX	4	287	1,1	160-320 g/h	14,5	Réf. C010027 2375 €
Combi 4E iNetX	4	287	1,1	160-320 g/h	15,6	Réf. C010028 3464 €
Combi 6 iNetX	6	287	1,3	160-480 g/h	14,5	Réf. C010029 3347 €
Combi 6E iNetX	6,9	287	1,3	160-480 g/h	15,6	Réf. C010030 3503 €
Combi D 4 iNetX	4	287		0,1-0,4 l/h	14,8	Réf. C010041 3382 €
Combi D 4E iNetX	4	287		0,1-0,4 l/h	15,6	Réf. C010042 4167 €
Combi D 6 iNetX	6	287		0,1-0,6 l/h	14,8	Réf. C010043 3790 €
Combi D 6E iNetX	6	287		0,1-0,6 l/h	15,6	Réf. C010044 4564 €

Kits hydrauliques

1- Kit raccordement d'eau FC JG (tuyaux d'eau rigides)	Réf. C010023 204 €
2- Kit raccordement d'eau sapin (tuyaux d'eau flexibles)	Réf. C010033 219 €



Kits de tuyaux

		Combi	Combi D
1	Kit tuyau longueur 60 cm	Réf. 511005 299 €	Réf. C010046 231 €
1	Kit tuyau longueur 70 cm	Réf. C010036 330 €	Réf. C010047 245 €
1	Kit tuyau longueur 100 cm	Réf. 511006 369 €	Réf. C010048 273 €
1	Kit tuyau longueur 150 cm		Réf. C010045 479 €
	Kit altitude 1500/2750 m, fonctionnement prolongé	Réf. C010037 917 €	
2	Ventouse noire	Réf. 511012 499 €	





Accessoires cheminée

1- Kit Cheminée CD	Blanc	Réf. 511001 306 €
2- Cheminée ZR 80	Blanc crème	Réf. C010034 104 €
3- Partie extérieure ZR 80	Blanc crème	Réf. C010035 49 €
4- Pièce pour passage de la ventouse rectangle à la ventouse ronde ZR80	Blanc	Réf. C010049 22 €



Chauffage gaz



Chauffage Truma Varioheat

Les Truma VarioHeat Eco et Truma VarioHeat Comfort ont des dimensions identiques mais des puissances différentes. Avec la pièce de commande Truma CP plus VarioHeat numérique, des fonctions supplémentaires peuvent être pilotées.

Les avantages :

- Des dimensions compactes 38 x 24,8 x 12,3 cm.
- 2 variantes de puissance.
- Liberté d'agencement lors du montage.
- Électronique intégrée dans l'appareil : gain de place.
- 100 % de débit d'air en plus grâce à une pression dynamique.
- Le palier de puissance s'adapte en fonction de la température réglé.
- 15 % de puissance de chauffe en plus avec le Truma VarioHeat Eco

Livré avec nouvelle commande digitale CP plus VarioHeat "iNet Ready", longueur de câble 6 m, sonde de température ambiante, support de montage et accessoires pour le branchement électrique.



	Version	Puissance calorifique	Débit d'air	Conso carburant	Poids (kg)	Référence
1- Truma Varioheat Eco	12 V	1300-2800 W	75-155 m³/h	100-220 g/h	5,1	Réf. C040003 1645 €
1- Truma Varioheat Comfort	12 V	1300-3700 W	75-210 m³/h	100-290 g/h	5,1	Réf. C040004 2005 €
2- Truma Varioheat E-kit	12 V	900-1800 W			2,2	Réf. C040001 654 €

Monté en plus du VarioHeat, dans cette combinaison, l'E-Kit a la possibilité de chauffer en mode gaz, électrique ou mixte. Mode électrique : utilisé pour chauffer dans les paliers de puissance 900 ou 1800 W. La distribution de l'air chaud a lieu via le VarioHeat.

Mode mixte : démarrage en mode gaz, puis le mode électrique s'active. La combinaison avec le VarioHeat Eco permet d'atteindre une puissance totale de 4600 W et de 5500 W avec le VarioHeat Comfort.

Kit d'évacuation

1- Kit cheminée latérale WK 24	Pour épaisseur de paroi 20 mm	Réf. C010014 78 €
1- Kit cheminée latérale WK 64 L	Pour épaisseur de paroi 40 mm	Réf. C010015 78 €
2- Partie extérieure de cheminée WK	blanc crème	Réf. C010016 50 €





Retrouvez tous nos prix
en flashant ce QR code

Chauffage

Truma S 3004

De nombreuses améliorations pour ce standard du chauffage :

- Confort : ventilateurs plus puissants et plus silencieux, fonction Booster accélérant la diffusion, montée en température plus rapide.
- Fonctionnalité : boutons plus ergonomiques, précision de réglage augmentée, rétro-éclairage des boutons de commande (en option).
- Design : meilleure intégration au sein du mobilier des caravanes actuelles, aspect contemporain avec des lignes actuelles, imitation feu de cheminée avec différentes fonctionnalités (en option).

Chauffage au gaz à encastrer fonctionnant sans courant, avec thermostat de fonctionnement intégré. Pour une meilleure distribution de la chaleur, il peut être complété d'une installation d'air pulsé. L'entrée d'air s'effectue par le plancher et l'évacuation des gaz brûlés par le toit.

Le corps de chauffe est livré avec thermostat et niche - l'habillage est à commander séparément.

Puissance calorifique 3500 W.

Consommation gaz : 30 ~ 280 g/h.

Dimensions (LxpxH, avec façade) : 50 x 21,2 x 54,5 cm. Poids : 10,3 kg

1- Corps de chauffe	Truma S 3004 - Allumage électronique	Réf. C030008 645 €
2- Façade	Gris titane	Réf. 271003 249 €
3- Kit cheminée AK 3	Comprend 1 cheminée AK 3, 2,5 m de tuyau d'évacuation AE 3, 2 m de gaine isolante ÜR et 3 brides ÜS	Réf. 270312 179 €

Ultraheat

Chauffage auxiliaire électrique avec thermostat d'ambiance complet et boîtier de commande avec câble de 3 m. Alimentation 230 V.

Puissance 500 - 1000 - 2000 W. Consommation : 2,2 - 4,5 - 8,5 A. Poids : 2 kg.

1- Ultraheat	Réf. 512311 419 €
2- Sonde déportée	Réf. C010050 150 €

Ventilateur

Ventilateur puissant aux dimensions réduites. Léger. En version 12 V, une fonction «booster» pour diffusion accélérée de l'air et une montée en température rapide.

Truma TEB3 -12 V	Pour commande intégré	Réf. C030010 355 €
	Pour commande externe	Réf. 271008 333 €

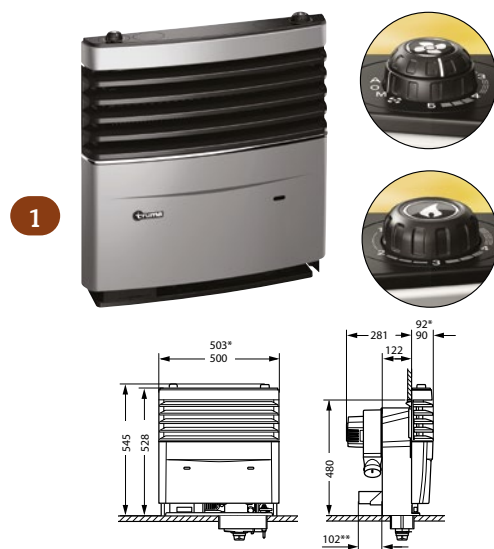

3



1





Accessoires Chauffage



1	Bouche à air en T	Gris agate. Pour tuyaux de Ø 65 ou 72 mm.	Réf. 270347 12 €
2	Réducteur noir	Pour conduites de Ø 72 à 79 mm.	Réf. C030011 37 €
3	Bouche à air de paroi	Gris agate. Pour conduites de Ø 65 ou 72 mm.	Réf. 270351 12 €
4	Écrou embout	Gris agate.	Réf. 270339 11 €
5	Pièce en Y	Gris agate. Pour tuyaux de Ø 65 ou 72 mm.	Réf. 270052 22 €
6	Embout avec clapet à air beige	Adapté aux bouches à air T, écrou embout et tuyaux Ø 65 mm.	Réf. 270343 13 €
6	Embout avec clapet à air gris		Réf. 270342 15 €
7	Coude à 90°	Noir. Pour tuyau de Ø 65 ou 72 mm.	Réf. 270056 24 €
8	Volet obturateur SP2	Gris agate. Avec câble de commande flexible et coulisse pour le montage sur une paroi d'armoire.	Réf. C030012 48 €
8	Volet obturateur SP		Réf. C030013 22 €
9	Insert lamelles gris agate	Pour attacher à l'embout sans clapet à air. Direction du flux d'air réglable en tournant.	Réf. C030014 6 €
9	Insert lamelles beige		Réf. C010051 5 €
10	Manchon de jonction	Gris agate. Pour tuyaux de Ø 65 ou 72 mm.	Réf. 270349 15 €
11	Couvercle tuyau	Gris agate. Pour tuyaux de Ø 65 ou 72 mm.	Réf. 511052 3 €
12	Tuyère orientable	Noir. À utiliser en tant que sortie d'air chaud ouverte pour les Trumatic E, C et Combi, pour conduites de Ø 72, 80 ou 65 mm.	Réf. 270055 45 €
13	Couvercle de fermeture	Gris agate. Pour obturation de pièces préformées.	Réf. 270338 8 €
14	Coude de sortie	Permet de raccorder une gaine d'air chaud en angle droit en sortie de chauffage Combi.	Réf. 270095 24 €



**Retrouvez tous nos prix
en flashant ce QR code**

Accessoires chauffage

1- Gaine Inox

Pour gaz brûlés. 1 mètre.

Chauffage	Dim. int/ext	Référence
3002	50/55 mm	Réf. 270352 20 €
5002	60/65 mm	Réf. 270353 24 €



2- Gaine papier

Pour protection. 1 mètre.

Chauffage	Dim. int/ext	Référence
5002	70/75 mm	Réf. 270357 10 €

Collier

	Diamètre	Référence
3	65 mm	Réf. 270336 5 €
4	80 mm	Réf. C030016 5 €

Gaine papier

Pour circulation d'air. 1 mètre.

Chauffage	Dim. int/ext	Référence
Trumavent	67/72 mm	Réf. 270050 9 €
Trumavent	18/22 mm	Réf. 270361 12 €



Cheminée et accessoires

		Référence
Cheminée de toit 60 mm	Pour les chauffages Truma S 2200, S 3002 (P) et S 3004 (P).	Réf. 270317 38 €
Cheminée de toit 60 mm	Version spéciale pour les épaisseurs de toit de plus de 5 cm jusqu'à 12 cm, pour les chauffages Truma S 2200, S 3002 (P) et S 3004 (P).	Réf. 270319 48 €
Cheminée de toit 70 mm	Avec chapeau de cheminée (pour caravanes avec équipements spéciaux ou pour les endroits à vent extrême).	Réf. 270318 36 €
Kit ventouse latérale	Pour Truma S 2200 (sans couvercle ni conduite).	Réf. 270324 115 €
Rallonge cheminée	15 cm.	Réf. 270323 19,80 €
Kit couvercle	2 pièces, pour ventouse latérale.	Réf. 270332 36 €
Chapeau cheminée		Réf. 270320 19 €
Rallonge cheminée	45 cm.	Réf. 270087 43 €



Chauffage

Chauffage électrique céramique oscillant

3 positions avec poignée.
Intensité de la puissance de chauffe :
750 W-1500 W. Mode diffusion d'air
frais. Oscillant. Protection antichute
et protection contre la surchauffe.
Thermostat réglable. Poignée intégrée.
Dimensions : 16,1 x 20,6 x 29 cm

Réf. 270004 **53 €**



Chauffage électrique quartz

Puissance 450 W-800 W.
Dimensions : 27 x 41 x 11 cm.
Chauffage avec poignée.
Alimentation 220 V.

Réf. 270820 **29 €**



Chauffage électrique céramique oscillant

Avec ces 1500 W, ce radiateur
convient parfaitement au camping.
Par mesure de sécurité, il dispose
d'une protection anti-chute et de sur-
chauffe. Le thermostat est réglable
suivant les besoins de chacun (3 posi-
tions de réglage de 750 à 1500 W).
Dimensions : 11,4 x 16,6 x 24,3 cm.

Réf. C030001 **53 €**



Chauffage à gaz Hottie

Vous pouvez emmener facilement ce chauffage
d'appoint à cartouche de gaz avec système de
sécurité intégré, léger et robuste. Il est facile-
ment transportable avec sa poignée.

Ce chauffage fonctionne avec une cartouche de gaz 227g, non
fournie. 1 cartouche = 2h30 de chauffage.

Il dispose d'un système de contrôle de la chaleur et d'un disposi-
tif de sécurité intégré ainsi qu'une garde de sécurité.

Brûleur en céramique haute performance (1,2 kW)

Allumage automatique - pas besoin d'allumettes

Dimensions : 26 x 30 x 13 cm

Poids : 1,78 kg

Pour une utilisation extérieure.

Réf. C040076 **82 €**



Cartouche de gaz 227g

Cartouche de gaz butane/propane avec soupape.

Réf. E010027 **4 €**





Retrouvez tous nos prix
en flashant ce QR code



Chauffe-eau

Therme TT-2

Avec boîtier de commande et soupape d'évacuation et de ventilation (sans mélangeur). D'une capacité de 5 litres, le Therme utilise uniquement la chaleur du chauffage pour chauffer l'eau. Un tuyau d'air chaud traverse directement l'appareil. Peut également chauffer l'eau quand le chauffage ne fonctionne pas grâce à l'élément de chauffage électrique (300W).

Dim. (LxHxP) 370 x 220 x 230 mm - Poids 2 kg - Pression maxi 1,2 bar. Temps de mise en chauffe en mode électrique : de 15 à 60°C en 50 mn. Alimentation 230V - 50 Hz - Consommation 1,3 A (300 W). Limiteur de température 65°C.

Réf. 270147 **312 €**

Accessoires	Référence
Soupape de sécurité et de vidange	Réf. 511100 58 €
Mélangeur pour therme de Truma	Réf. C010038 64 €
Réservoir pour trumatherme	Réf. C010039 99 €



Chauffe-eau Boiler électrique

Avec boîtier de commande, 3 m de câble et soupape de sécurité et de vidange. Réservoir en acier inoxydable. Flexibles pour eau chaude résistants à la pression, Ø 10 mm. Une isolation de qualité supérieure fait que la température ne diminue que de 1°C par heure. Capacité : 14 litres - Avec thermoplongeur 230 V-850 W. Pression d'eau : jusqu'à max 2,8 bars. Pression maxi : 2,7 bar. Temps de chauffe de 70 min de 15 à 70°C. Courant absorbé (230 V) 3,7 A. Diamètre 450 mm - Hauteur 292 mm. Poids à vide : 3 kg.

Réf. C010009 **616 €**



Chauffe-eau B10

Profitez de l'eau chaude même sans branchement électrique. Chauffe l'eau rapidement par l'intermédiaire du brûleur au gaz. Également disponible avec élément de chauffage électrique. Avec cache-ventouse, boîtier de commande, 3 m de câble, ventouse et soupape de sécurité et de vidange. Réservoir en acier inoxydable. Élément de chauffage 1500 W. Temps de mise en chauffe, en mode mixte : de 15 à 70°C en 25 mn. Flexibles pour eau chaude résistants à la pression, Ø10 mm. Consommation de gaz : 120 g/h. Consommation courant sous 12 V : allumage 0,1 7A, mise à température 0,08 A, veille 0,04 A. Pression d'eau : jusqu'à max 2,8 bars.

Accessoires	Référence
1- Boiler gaz	Réf. C010012 899 €
2- Boiler gaz / électrique	Réf. C010013 1190 €

1-2



Chauffe-eau Geyser autonome

Chauffe-eau mobile indépendant instantané fonctionnant au gaz. Idéal pour avoir de l'eau chaude en bivouac, en mode vanlife avec votre fourgon ou van.

Alimentation 12 V via allume-cigare. Procure de l'eau chaude soit par le robinet situé à l'arrière du Geyser ou par la pomme de douche comprise (2,5 mètres). Très simple d'utilisation, il vous suffit de raccorder votre bouteille de gaz (Fonctionne en butane ou propane 30 mBar) au chauffe-eau geyser, de plonger la pompe immergée (tuyau 1,5 m) livrée dans un jerrican ou un réservoir. L'eau chauffe instantanément : varie de 30°C à 55 °C. Très compact : 31 x 24,5 x 30 cm. L'eau de ce chauffe-eau varie de 30°C à 55 °C. Débit : 2,5 L / mn. Fonctionne en butane ou propane 30 mBar. Pompe Ø60 mm (idéal DIN96)

Réf. C010040 **290 €**



Together outdoors



NEW
2023



Détendeur Duo/MonoControl CS

POUR UTILISER LE GAZ EN TOUTE SÉCURITÉ, MÊME EN ROULANT

- > Détecteur de collision : En cas d'accident, celui-ci réagit dès une vitesse de collision de 15-20 km/h et ferme l'arrivée de gaz avant même que les conduites ou les appareils ne soient endommagés. Cela signifie : une arrivée détendue à destination et un sentiment de bien-être et de sécurité pour tous.

MonoControl CS montage CS vertical / horizontal

Incroyablement sûr : le détendeur de collision pour système à une bouteille. Pour un montage vertical ou horizontal. Réinitialisation facile du détecteur de collision.

Réf. C040010 **169 €**



Important : fonctionne avec des lyres à haute pression

DuoControl CS

DuoControl CS est un inverseur automatique et un détendeur combinés. Lorsque le niveau de gaz dans la première bouteille arrive à sa fin, DuoControl CS passe automatiquement à la deuxième bouteille afin de garantir une alimentation continue en gaz. Pour l'installation ultérieure facile d'un système à deux bouteilles. Avec indication de l'état de la bouteille de service. Sélection manuelle de la bouteille de service par bouton tournant.

DuoControl CS montage vertical	Réf. C040011 287 €
DuoControl CS montage horizontal	Réf. C040012 287 €



Lyre haute pression

L 450 mm	Réf. C040024 84 €
L 750 mm	Réf. C040025 75 €



Afficheur Truma

Affichage à distance de la commutation d'une bouteille à l'autre.

Réf. 260116 **195 €**



Filtre à gaz

Filtre à gaz

Le filtre capte les particules aériennes huileuses en suspension dans le flux de gaz. Pouvoir de séparation jusqu'à 99 %. Adapté à tous les détendeurs verticaux avec raccord d'entrée M 20 x 1,5. Type de gaz : propane/butane. Utilisable sur les réservoirs fixes GPL. Livré avec coussin filtrant.

Filtre Truma nouvelle génération	Réf. C040014 97 €
Filtre Truma nouvelle génération x2	Réf. C040009 158 €



Après juin 2019

Lot de 10 coussins filtrants Réf. C040015 **19,80 €**

Avant juin 2019

Cartouche de rechange pour filtre x1	Réf. 260976 19 €
--------------------------------------	-------------------------



99% DE FILTRATION



**Retrouvez tous nos prix
en flashant ce QR code**

Bouteille de gaz rechargeable



**INSTALLEZ UN RÉSERVOIR DE GAZ RECHARGEABLE GASLOW
ET TOUT DEVIENT PLUS SIMPLE**

- > GASLOW : Société leader sur le marché des réservoirs rechargeables pour les véhicules de loisirs. Les réservoirs rechargeables GASLOW sont garantis 10 ans. C'est la solution la plus souple pour le gaz domestique de votre véhicule de loisirs.
- > Pourquoi s'équiper de réservoir GPL rechargeables GASLOW ?
 - Pour ne plus avoir à dévisser, soulever, transporter et réinstaller les bouteilles de Propane ou Butane.
 - Pour faire des économies en rechargeant vos réservoirs.
 - Pour ne jamais changer une bouteille contenant encore 15 à 25% de sa capacité de gaz.
 - Et enfin et peut être surtout... pour ne plus être embêté par le fait de ne pas trouver votre modèle de bouteille dans le pays où vous vous rendez.

Votre pack GPL complet en 4 étapes :

1- Choisissez votre réservoir

Les réservoirs rechargeables GASLOW sont garantis 10 ans.

Vous pouvez installer :

- un réservoir avec une bouteille propane ou butane,
- ou 2 réservoirs avec un seul orifice de remplissage. Les 2 réservoirs peuvent être soit 2 de 13 kg, soit 2 de 6 kg soit une de 13 kg et une de 6 kg.

Réservoir rechargeable Gaslow 2,6 kg gaz	Réf. 502201 330 €
Réservoir rechargeable Gaslow 6 kg gaz	Réf. 260959 345 €
Réservoir rechargeable Gaslow 11 kg gaz	Réf. 260960 378 €



2- Choisissez votre boîte de transfert

Fixée sur la carrosserie de votre véhicule, elle permettra d'avoir un accès direct à votre réservoir.

Blanche	Réf. 520400 109 €
Noire	Réf. 520401 109 €



3- Choisissez votre lyre

Lyre de connexion R67 60 cm	Réf. 260966 78 €
Lyre de connexion R67 150 cm	Réf. 520402 139 €



4- Choisissez vos adaptateurs

En fonction du pays dans lequel vous voyagez, ils vous permettront de faire le plein de GPL sur n'importe quelle pompe.

1- Français - italien	Réf. 260964 25 €
2- Espagnol	Réf. 260963 57 €
3- Européen	Réf. 260962 25 €
4- Support pour adaptateur	Réf. C040023 51 €

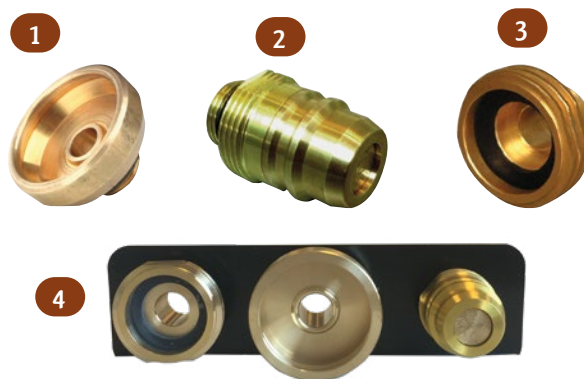



Accessoires

Filtre à gaz

Haute pression. Filtre les impuretés liquides ou solides.

Réf. 520310 **55 €**



Cartouche filtre à gaz

Un remplacement de la cartouche interne tous les 2 ans à affectuer sur le filtre à gaz réf. 520310.

Réf. C040020 **10 €**



Adaptateur pour réservoir

Cet adaptateur pour réservoir est indispensable si vous voulez installer un 2^{ème} réservoir dans votre véhicule. Il se visse directement sur la bouteille GPL.

Réf. C040021 **39 €**



Jauge électrique déportée

Permet de vérifier le niveau de remplissage sans ouvrir la soude.

Simple	Réf. C040007 129 €
Double	Réf. C040008 216 €



Couverture isolante réservoir R67 11 kg

Couverture isolante ISOGASLOW pour réservoir ; GPL Gaslow 11 kg. Cette couverture permet d'éviter un éventuel problème de pression du GPL pouvant survenir en cas de température très basse.

Réf. E030095 **56 €**



Jauge bluetooth + application WAVE

Permet de contrôler le contenu de votre réservoir GPL avec votre téléphone grâce à son kit Bluetooth. Compatible IOS et Android. Informe du niveau de gaz restant et vous donne une bonne vision de votre consommation.

Réf. C040018 **299 €**



Boîtier sortie gaz barbecue

Un point de gaz idéal pour alimenter votre barbecue, chauffage d'extérieur ou autres appareils fonctionnant au gaz GPL à partir de votre camping-car.

Réf. C040019 **99 €**



Prise de sortie barbecue

Cette prise de sortie complète le boîtier de sortie pour alimenter vos appareils fonctionnant au GPL.

Réf. C040022 **96 €**



VOUS PARTEZ À L'ÉTRANGER, PENSEZ À VOUS ÉQUIPER DES BONS ACCESSOIRES !

Désignation	Boîte de transfert	Adaptateur Français - Italien	Adaptateur Espagnol	Adaptateur Européen
	<ul style="list-style-type: none"> Norvège Grande Bretagne Islande 	<ul style="list-style-type: none"> France Irlande Grèce Hongrie Norvège Autriche Pologne Slovaquie République Tchèque Suède Portugal Slovénie Suisse 	<ul style="list-style-type: none"> Espagne Allemagne 	<ul style="list-style-type: none"> Allemagne Irlande États-Unis Belgique Croatie Luxembourg



**Retrouvez tous nos prix
en flashant ce QR code**

Accessoires Gaz

1- Lyre souple 20 x 50, écrou bouteille 35 cm.	Réf. 260154 21 €
2- Lyre souple 20 x 50, écrou bouteille 45 cm.	Réf. 260152 24 €
3- Lyre souple 20 x 50, écrou bouteille 70 cm.	Réf. 260153 28 €
4- Lyre Inox 20 x 150, écrou bouteille 35 cm.	Réf. C040027 91 €
5- Lyre Inox 20 x 150, écrou bouteille 70 cm.	Réf. C040028 108 €
6- Joint noir pour écrou bouteille	Réf. 260023 4 €
7- Joint marron pour sortie détenteur	Réf. 260022 4 €

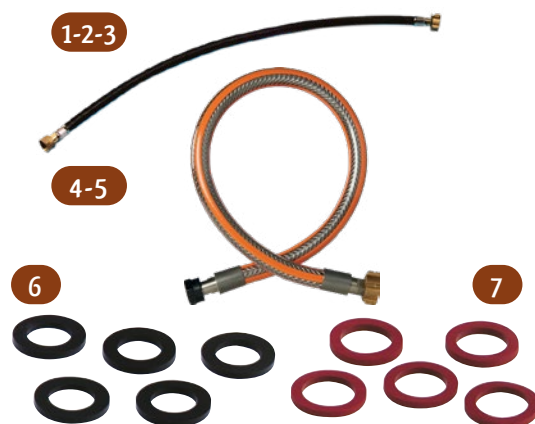

Tuyau Normagaz

Butane / propane.
Longueur 1,5 m, avec 2 colliers de serrage.

Réf. 260160 **12 €**



Lyre de raccordement 1 m

Réf. 260149 **15 €**



Manomètre

Facile à installer. Se place entre la bouteille et le détenteur. Préviend de la panne proche et détecte les fuites grâce à l'indicateur pour gaz propane.



Clé acier

Pour écrou 20 x 1,5 et bouteille de gaz.

Réf. 260820 **11 €**



Manomètre Propane	Réf. 260124 30 €
Manomètre Butane	Réf. 260125 30 €



Détecteur de gaz

Détecteur pour Gaz Narcotiques, Butane et Propane.
Ce détecteur vous protégera des attaques au gaz, mais aussi d'éventuelles fuites. L'appareil émet un son puissant lors de la détection. Fonctionne sur 12 V. Prise et support fournis.

Réf. 260900 **66 €**



Détecteur de gaz 12 et 24 V MagicSafe MSG 150

Un système de détection de gaz fiable qui vous avertit des dangers avant de vous blesser ou de perdre connaissance.

Réf. C040033 **173 €**



Truma LevelCheck

Contrôleur de niveau pour bouteille de gaz Technologie Ultrason, fiable et insensible à la température. Affichage instantané si gaz présent au niveau. Fonctionne avec toutes les bouteilles gaz acier ou alu de diamètre 200 mm à 350 mm. Ne convient pas pour les réservoirs GPL rechargeables. Tension d'alimentation 9 V (Pile carrée 6LR61).

Réf. 260994 **135 €**



Pratique





LE SAVIEZ-VOUS

Législation, gaz ouvert en roulant c'est possible !!

Les nouvelles normes européennes permettent de rouler avec le circuit de gaz ouvert à deux conditions :

- 1- La date de fabrication du camping-car est supérieure au 1^{er} janvier 2007.
- 2- Qu'il dispose d'un système de détente sécurisé comme le système Truma Monocontrol ou Duo control (p 143), qui permet en cas de choc la coupure automatique de l'alimentation de gaz. Mais attention, le réfrigérateur en roulant passe en 12 V et on ne cuisine pas en conduisant.

Coupleur - prédétendeur

Inverseur manuel gaz

S'installe entre deux bouteilles et permet de basculer d'une bouteille à l'autre manuellement.

Réf. 260127 **35 €**



Prédétendeur de sécurité

Prédétendeur de sécurité avec limiteur de pression à 1,5 kg/h. Entrée et sortie filetés, 20 x 150.

Réf. 260128 **102 €**



Coupleur inverseur

Automatique à limiteur de pression incorporé et indicateur "service réserve" propane. Entrée/sortie mâle M 20 x 150. Pression : 1,5 Bar en service, 0,85 Bar en réserve.

Réf. 260126 **129 €**



Prédétendeur de propane

Avec limiteur de pression 1,5 Bar débit maxi 8 g/h. Raccord E/S = 20 x 1,5.

Réf. 503900 **75 €**

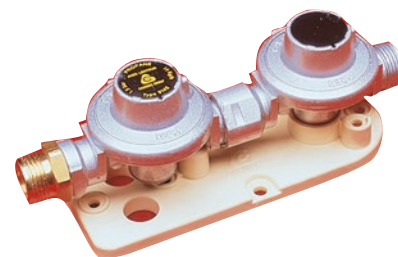

Robinet



	Entrée 8 / sortie 8	Entrée 10 / sortie 8
1 voie	/	Réf. 524300 35 €
2 voies	Réf. 260145 57 €	Réf. 524301 90 €
3 voies	Réf. C040029 60 €	Réf. C040030 57 €
4 voies	Réf. C040082 83 €	Réf. C040031 83 €

	8 mm	10 mm
Obturbateur	Réf. 520301 4,80 €	Réf. C040032 5 €



Multi-vannes

Raccordement M20 x 150.

Réf. 260142 **159 €**



2 entrées mâles / 3 sorties mâles

Réf. 524305 **211 €**



Vanne 1/4 de tour

À verrouillage automatique. Entrée et sortie 20 x 150. Livrée sans raccord.

Réf. 260143 **22 €**





Retrouvez tous nos prix
en flashant ce QR code

Détendeur

Détendeur Propane



Pour bouteille Ø 20	Réf. 260134 41 €
Pour bouteille Ø 27	Réf. 260133 37 €



Détendeur Butane



28 MB Ø 27.	Réf. 260131 29 €
-------------	-------------------------

Robinet détendeur

Se visse spécialement sur une bouteille camping-gaz.

Réf. 260007 **22 €**



Détendeur Propane

Entrée écrou bouteille à sortie filetage mâle 20 x 150 - 37 m/bar 1,5 kg/h.

Réf. 260130 **25 €**



Détendeur Butane

À sécurité NF - 37 m/Bar - 1,5 kg/h.
Écrou bouteille à sortie 20 x 150.

Réf. 260006 **18 €**



Détendeur 1 bouteille 30 mbar

Butane ou propane avec entrée 20 x 150 et sortie bicône de Ø 8 mm.

Réf. 260113 **27 €**



Inverseur 2 bouteilles 30 mbar

Avec inverseur automatique et indicateur de bouteille vide. Entrée et sortie 20 x 150.

Réf. 260112 **135 €**

Inutile de se lever la nuit quand la première bouteille est vide



Détendeur déclencheur à sécurité

À sécurité NF butane. 28 m/Bar -
Entrée mâle - M 20 x 150 - 1,3 kg.

Réf. 260108 **57 €**



Détendeur déclencheur à sécurité

DS31 - 01 Classe 1NF - 37 m/Bar - 1,3 kg/h
Entrée mâle M 20 x 150 -
Sortie mâle M 20 x 150.

Réf. 260107 **62 €**



Adaptateur Twiny-Elfi- Malice

Cet adaptateur clip pression directe type 511 convient pour une valve automatique de Ø20.

Elle est conçue pour les bouteilles de gaz de type Twiny, Malice, Elfi, Calypso et Clairgaz. Sa sortie est de type mâle bouteille.

Réf. 260139 **22 €**



Adaptateur Cube Butagaz

L'Adaptateur clip pression directe type 513 convient pour un cube de Ø27, pour bouteilles de gaz type Cube et Viséo. Il dispose d'une sortie mâle bouteille.

Réf. 260138 **22 €**



ÉQUIPEMENT INTÉRIEUR

Réfrigérateur	p. 150-158
Glacière	p. 159-162
Cuisson / Évier	p. 163-166
Cafetière / Bouilloire	p. 168-169
Vaisselle	p. 170-182
Poêle / Casserole	p. 183-185
Four / Barbecue	p. 186-187
Gamme rétractable	p. 188-190
Rangement	p. 191-193
Ménage / Entretien	p. 194-198
Couchage	p. 199-207
Accessoires de cabine	p. 208-213
Accessoires animaux de compagnie	p. 214





Retrouvez tous nos prix
en flashant ce QR code



Réfrigérateur trimixte à absorption

Réfrigérateur à absorption Série N400

Un réfrigérateur à absorption « intelligent », voilà le principal atout des nouveaux modèles de la série N4000 de Thetford. Lorsque votre véhicule de loisirs sera connecté au secteur, un nouveau module de gestion électronique va être capable d'optimiser les performances de froid. Les réfrigérateurs série N4000 sont également capables de gérer le protocole informatique bus CI preuve de leur conception résolument tournée vers l'avenir.

Le nouveau module de gestion électronique qui équipe le réfrigérateur permet d'autoréguler l'alimentation. Avec la nouvelle série N4000, la performance de froid du réfrigérateur reste stable tant que la tension d'alimentation secteur reste comprise entre 205 et 250 Volts.

THETFORD



1



2



3-4



	1-N4080E	2-N4141A	3-N4150A avec cadre	4-N4150A sans cadre
Référence	Réf. N050001 1210 €	Réf. N050002 2085 €	Réf. N050003 2266 €	Réf. N050004 2332 €
Hors-tout H x L x P (mm)	821 x 486 x 543	1500 x 418 x 561	1245 x 525 x 578	
Porte	Gauche/Droite		Gauche/Droite	
Volume (L)	81	141	149	
Poids net (kg)	22,5	38	37,5	





Réfrigérateur à absorption Série RMD 10.5

Sélection automatique de la source d'énergie (12 V, 230 V ou gaz), une porte qui s'ouvre à gauche et à droite, et un intérieur polyvalent avec beaucoup d'espace pour y stocker vos produits frais. De plus, sa puissance de refroidissement est la meilleure de sa catégorie !
 Consommation électrique (230 V) : 2,42 kW/24 h . Consommation gaz : 580 g/24 h.
 Plage de température : frigo : 7°C / compartiment conservation jusqu'à -12°C avec température extérieure <32°C. Allumage : AES.



1



2



**NEW
2023**

	1-RMD 10,5 T	2-RMD 10,5 XT
Référence	Réf. N050005 3328 €	Réf. N050006 3316 €
Hors-tout H x L x P (mm)	1245 x 523 x 550	1245 x 523 x 605
Porte	Gauche/Droite	Gauche/Droite
Volume (L)	153 (dont freezer 29 L)	177 (dont freezer 35 L)
Poids net (kg)	40	41,5

Réfrigérateur à absorption série 10

Avantage unique : la porte à double charnière qui s'ouvre à gauche et à droite. Utilisez simplement l'une des deux poignées en aluminium. Système de verrouillage à deux points qui maintient la porte en place en toute sécurité. Nouvel écran TFT qui vous permet de lire de manière optimale les réglages du réfrigérateur.

1



2



	1- RMS 10.5T	2- RML 10.4T
Référence	Réf. N050028 2404 €	Réf. N050074 3615 €
Hors-tout H x L x P (mm)	821 x 523 x 548	1293 x 422 x 543
Volume (L)	83 (dont freezer 8)	133 (dont freezer 12)
Poids net (kg)	27,4	35,5



**Retrouvez tous nos prix
en flashant ce QR code**

Réfrigérateur à compression

Réfrigérateur à compression

Parfaitement adaptés aux VDL et aux fourgons en particulier.

5 modèles en 418 mm et 525 mm de large.

Compartment freezer réglé avec 3 réglages de température possibles.

Système ATC (Automatic Temperature Control) : mesure la température sur

3 zones différentes (ambiante, réfrigérateur et conservateur) pour un contrôle optimal des performances de refroidissement, tout en étant économe en énergie.

Compresseur 12 V haute performance.

Interchangeables avec certains modèles de réfrigérateurs à absorption.

THETFORD



1



4-5



2



3



	1-T2090	2-T2138	3-2152	4-T2160	5-T2175
Référence	Réf. N050023 1033 €	Réf. N050025 2058 €	Réf. N050024 2048 €	Réf. N050026 2171 €	Réf. N050027 2256 €
Hors-tout HxLxP (mm)	975 x 418 x 486	1598 x 418 x 503	1500 x 418 x 569	1245 x 525 x 563	1245 x 525 x 613
Puissance consommée**	0,339 kWh/24h	0,504 kWh/24h	0,470 kWh/24h	0,550 kWh/24h	0,559 kWh/24h
Volume (L)	84 (dont freezer 6,1)	138 (dont freezer 11,6)	150 (dont freezer 17)	158 (dont freezer 30,5)	174 (dont freezer 33,5)
Poids net (kg)	21,1	34,2	35	37,4	38,4

**Conformément à IEC62552-2020.



Réfrigérateur à compression RC 10.4T

Réfrigérateur à compression, écran TFT, porte à double sens d'ouverture. Ce réfrigérateur à compression a été conçu sur mesure pour le Fiat Ducato et les camping-cars de conception similaire. Avec ses fonctionnalités exclusives de la série 10 de Dometic, il est paré pour toutes les aventures : un compartiment conservateur amovible et un groupe frigorifique puissant sur lequel vous pourrez compter même dans les climats chauds. Compartiment de conservation amovible breveté (qui s'ouvre vers le bas). Refroidissement par compression fiable et congélation, même jusqu'à une température ambiante extrême de 43 °C. Système d'aération interne : aucune grille d'aération nécessaire. Un fonctionnement silencieux appréciable en mode nuit, refroidissement rapide avec la fonction turbo.

**NEW
2023**



DOMETIC

	RC 10.4 T - 70 L	RC 10.4 T - 90 L
Référence	Réf. N050060 1506 €	Réf. N050061 1969 €
Dimensions LxPxh (mm)	420 x 450 x 821	420 x 450 x 975
Volume	70 L	90 L
Poids net (kg)	19,5	21,4

Réfrigérateur série 10

Modèles RCS : ces réfrigérateurs à passage de roue tirent parti de l'espace normalement gaspillé. Possède une porte à double charnière qui s'ouvre à gauche et à droite, des commandes TFT faciles à utiliser. La puissante technologie de refroidissement par compression peut congeler en profondeur à des températures ambiantes élevées.

Modèle RCL : une porte qui s'ouvre à gauche et à droite, un intérieur polyvalent muni d'un compartiment conservateur amovible à double sens d'ouverture, et un bac à légumes intelligent qui conserve fruits et légumes frais plus longtemps.

Modèles RCD : offrent un confort sans précédent : deux portes séparées pour le réfrigérateur et le congélateur qui s'ouvrent à gauche et à droite, technologie de refroidissement à compresseur haute performance, et un intérieur polyvalent pour un rangement organisé de vos aliments et de vos boissons.

1-2



3-4



DOMETIC

	1- RCS 10.5T	2- RCS 10.5XT	3- RCD 10.5T	4- RCD 10.5XT
Référence	Réf. N050035 2539 €	Réf. N050036 2715 €	Réf. N050038 4246 €	Réf. N050039 4394 €
Hors-tout HxLxP (mm)	821 x 532 x 555	821 x 523 x 610	1282 x 523 x 535	1282 x 523 x 605
Volume (L)	83 (dont freezer 9,7)	98 (dont freezer 12,6)	147 (dont freezer 29)	177 (dont freezer 29)
Poids net (kg)	24,5	25	34,5	39



**Retrouvez tous nos prix
en flashant ce QR code**

Réfrigérateur à compression CoolMatic CRP40

Réfrigérateur à compresseur, 39 L, aspect inox classique. Réfrigérateur de haute qualité pour les personnes attentives autant au style qu'aux performances de refroidissement. Compresseur entièrement hermétique avec commande électronique intégrée, protection contre la sous-tension/ coupe-circuit électronique, protection automatique contre l'inversion de la polarité, thermostat mécanique réglable en continu.

Consommation de courant à 12 V.

1,5 Ah/h à une température ambiante de +25 °C.

1,8 Ah/h à une température ambiante de +32 °C, pour une température interne de +5 °C.

Modèle	CRP40
Référence	Réf. N050059 1163 €
Volume brut	39 L + compartiment freezer 5,3 L
Dimensions LxPxh (cm)	38 x 54,5 x 53,6
Poids net (kg)	19

**NEW
2023**



➔ DOMETIC

Réfrigérateur à compression CoolMatic CRX50

Réfrigérateur à compresseur, 45 L, aspect inox classique.

Ce réfrigérateur intelligent est équipé d'une façade en finition inox et offre un compartiment réfrigérateur de 45 L et un compartiment congélateur de 4,4 L amovible. Il est également extrêmement efficace et ses émissions sonores sont minimales. Compartiment freezer breveté amovible. La vitesse du ventilateur s'ajuste automatiquement à la température ambiante pour une réduction du bruit. Consommation de courant à 12 V.

1,1 Ah/h à une température ambiante de +25 °C,

1,7 Ah/h à une température ambiante de +32 °C,

pour une température interne de +5 °C.

Modèle	CRX50
Référence	Réf. N050046 999 €
Volume brut	45 L + compartiment freezer 4,4 L
Dimensions LxPxh (cm)	50 x 38 x 53,4
Poids net (kg)	17

**NEW
2023**



➔ DOMETIC

Réfrigérateur à compression Cruise

Le plus petit réfrigérateur à compresseur intégré pour caravane et camping-car.

Ils disposent tous d'un compartiment congélateur. Ils sont disponibles à la fois avec une porte à ouverture latérale et en version tiroir. Les modèles peuvent stocker des bouteilles en position verticale et horizontale. Le cadre de fixation est un accessoire standard pour CRUISE 49, alors qu'il est optionnel pour CRUISE 42. L'unité de compresseur SECOP du CRUISE 42 peut être facilement montée dans n'importe quelle position verticale jusqu'à 1,5 m du réfrigérateur.

Le système easyfix permet une installation intégrée plus simple et plus rapide que le système traditionnel. L'installation s'effectue en insérant les vis de fixation directement de l'intérieur du produit aux parois de l'armoire à travers des trous de guidage qui empêchent la rupture de l'isolation côté réfrigérateur.

Modèle	CR42	CR49	CR65
Référence	Réf. N050062 824 €	Réf. N050063 829 €	Réf. N050064 889 €
Volume brut	42 L	49 L	65 L
Dimensions HxLxP (cm)	53 x 38 x 49	53 x 38 x 49	53,5 x 45 x 51,1
Poids net (kg)	14,5	16,5	17,5

**NEW
2023**





Réfrigérateur à compression à tiroir TB

Les tiroirs TB16AM et TB30AM permettent une utilisation maximale de l'espace intérieur. Grâce au compresseur portable, le réfrigérateur peut être installé dans les espaces les plus étroits, en le déplaçant de l'arrière vers l'un des deux côtés ou la partie supérieure, modulant ainsi les trois dimensions en fonction de l'espace disponible. Le système Easyfix permet une fixation facile de l'intérieur ou avec deux brides frontales en option.

S'il n'y a pas de meuble de rangement, le réfrigérateur peut être fixé au sol avec les 4 supports en L fournis. Alimentation 12/24 V DC.

Modèle	TB 16 AM	TB 30 AM
Référence	Réf. N050051 759 €	Réf. N050052 774 €
Volume brut	16 L	30 L
Dimensions HxLxP (cm)	24x 38 x 53	25 x 44 x 70
Poids net (kg)	10	18

**NEW
2023**



Réfrigérateur à compression à tiroir Drawer

La gamme Drawer est une solution de conception ultra-compacte, parfaite pour les camping-cars et les petits fourgons, et des installations intégrées. Le mécanisme d'ouverture à glissement vous permet d'ouvrir et de fermer facilement le réfrigérateur en un seul mouvement. L'espace intérieur peut être configuré avec une extrême flexibilité grâce aux tiroirs à compartiments repositionnables, au tiroir congélateur et aux accessoires.

Les modèles DR 49/65 sont des blocs-tiroirs compacts à ouverture frontale. L'intérieur est soigneusement conçu pour s'adapter à une grande variété de formes et de tailles de récipients alimentaires. Tiroirs robustes, avec des paniers, des porte-bouteilles, des barres réglables intégrées de taille standard, un compartiment congélateur compact (-6°C) et une lumière LED bleue interne.

Modèle	DR49	DR65
Référence	Réf. N050053 1277 €	Réf. N050054 1463 €
Volume brut	49 L	65 L
Dimensions HxLxP (cm)	52,5 x 45 x 52,6	52,5 x 145 x 52,6
Poids net (kg)	16	18,1

**NEW
2023**



Réfrigérateur à compression ouverture haute

Les réfrigérateurs à chargement par le haut ont été méticuleusement conçus pour être installés/stockés de manière créative à l'intérieur d'armoires, de coffres de rangement ou d'espaces d'ameublement. Le couvercle supérieur a un renforcement dans la partie interne dans la version TL16 qui lui permet de contenir également des bouteilles de 1,5 litre malgré les dimensions ultra-compactes. Température de fonctionnement de 0°C à +10°C avec contrôle numérique des performances. Alimentation 12/24 V DC.

Désignation	TL16	TL30
Référence	Réf. N050065 1230 €	Réf. N050066 1339 €
Volume brut	16 L	30 L
Dimensions HxLxP (cm)	55,7 x 38 x 24	72,3 x 44 x 25
Poids net (kg)	12	14

**NEW
2023**





**Retrouvez tous nos prix
en flashant ce QR code**

Grille et cache hiver

Grille de ventilation Thetford

Petit modèle. Dimensions de découpe 451 x 156 mm. Dimensions hors tout 483 x 186 mm.	
Blanc	Réf. N020107 69 €
Blanc Fiat	Réf. N020108 69 €
Crème	Réf. N020109 60 €
Gris pour Hymer	Réf. 370430 56 €
Grand modèle. Grille dimensions hors-tout 524 x 281 mm. Cadre dimensions de découpe 488 x 248 mm. Dimensions hors-tout : 514 x 275 mm.	
Blanc	Réf. N020105 87 €
Blanc Fiat	Réf. N020106 84 €

Cache hiver Thetford

Pour grille petit modèle.	
Blanc	Réf. N020110 32 €
Crème	Réf. 370427 25 €
Gris pour Hymer	Réf. 370426 25 €



Grille de ventilation Dometic

Grilles de ventilation pour modèles simple porte et double porte. Les deux grilles de ventilation LS 100 et LS 200 ont été conçues pour les réfrigérateurs encastrables de la série RM, RMS et RMV. Le modèle LS 100 est nécessaire que pour les installations avec un conduit d'échappement séparé. Autrement, vous pouvez utiliser le LS 200, qui convient à la ventilation en haut et en bas du réfrigérateur. Le LS 300 convient parfaitement aux grands réfrigérateurs de la série RMD et RMDT, tandis que le LS 230 est la grille d'aération adaptée aux réfrigérateurs RML minces.



Cache pour l'hiver Dometic

Les caches pour l'hiver sont disponibles pour les réfrigérateurs à porte simple et double. Remplacez votre cache en début de saison hivernale. Les caches permettent de maintenir des performances de réfrigération élevées par temps froid.



	Modèle	Référence blanc	Référence noir
1	LS 100 LS 200	Réf. N020088 61 €	Réf. N020159 41 €
2	LS 300	Réf. 522404 75 €	

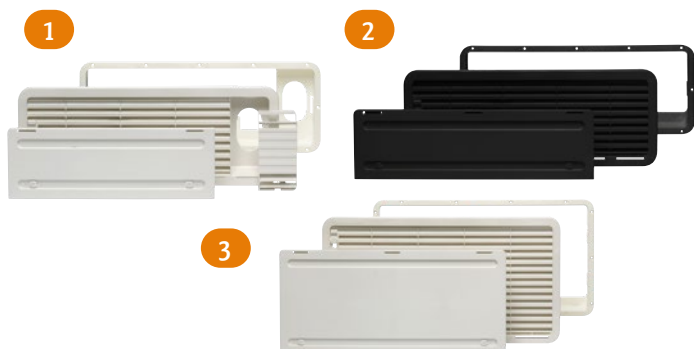

	Modèle	Référence blanc	Référence noir
1	LS 100	Réf. 370390 78 €	Réf. N020160 74 €
2	LS 200	Réf. 370389 82 €	Réf. N020161 68 €
3	LS 300	Réf. 370384 99 €	

Verrou de Grille

RAL 9001, tous modèles et nouveaux modèles.

Réf. N020100 **20 €**





Kit de ventilation

- > Il s'installe derrière la grille d'aération du réfrigérateur. Il permet une meilleure circulation d'air par temps chaud.
- > Il permet au réfrigérateur de maintenir sa température de conservation plus facilement, tout en économisant de l'énergie.

Ventilateur de réfrigérateur Titan

Ventilateurs TITAN haut de gamme et particulièrement silencieux. L'unité de contrôle intérieure et le cadre de fixation sont en aluminium, esthétiques et solides.

Deux modes de fonctionnement, manuel ou automatique, avec une sonde de température. Fonctionnent en 12 ou 24 V.



	Dimensions (cm)	Référence
Ventilateur Ø9 cm	18 x 9 x 3	Réf. I050007 69 €
Ventilateur Ø12 cm	24 x 12 x 3	Réf. I050006 79 €
Ventilateur Ø14 cm	29 x 14 x 3	Réf. 514806 99 €

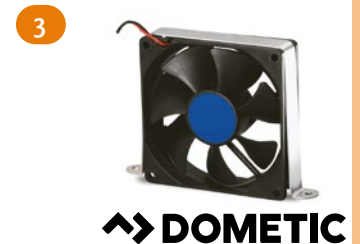

		Dimensions (cm)	Référence
1	Kit double ventilation 12 V électronique	26 x 10 x 2,4	Réf. 514807 70 €
2	Kit double ventilation 12 V électronique NG92	19,2 x 9,2 x 3	Réf. 514808 78 €
3	Kit de ventilation 12 V électronique	9,2X 9,2 X 2,1	Réf. 370993 127 €
4	Kit de ventilation 12 V électronique NG120	24,8 x 12 x 3	Réf. 514809 88 €
5	Kit de ventilation 12 V	27,5 x 12 x 2,5	Réf. 370379 75 €
6	Kit de ventilation frigo Thetford	9 x 9	Réf. 514803 88 €



**Retrouvez tous nos prix
en flashant ce QR code**



Accessoires réfrigérateur

Kit de rangement pour réfrigérateurs RMD série 10

Le kit se compose de : 6 bacs de rangement haut coulissant, 6 bacs de rangement bas coulissant, 1 plateau à œufs coulissant, 1 bac à glaçons avec couvercle coulissant, 4 supports de maintien. Poids : 1,0 kg.

Réf. N050009 **99 €**



Clayette pour réfrigérateur

Pour avoir plus de place dans votre réfrigérateur, remplacez le conservateur par cette clayette.

Cet accessoire est conçu pour les réfrigérateurs de la série 8.

Modèle	Référence
RM et RMS 840x	Réf. N050071 21 €
RM et RMS 850x	Réf. N050072 21 €
RM 855X	Réf. N050073 21 €

**NEW
2023**

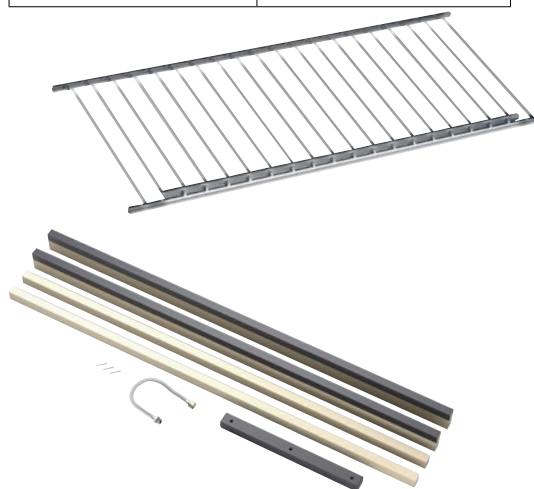

Kit de remplacement

Si vous possédez une série RML 94XX installé dans votre véhicule, ce kit de remplacement vous permettra de monter le nouveau réfrigérateur RML 10.4 sur les découpes déjà en place. Barres de décoration, flexible et tuyau de raccordement au gaz sont inclus pour assurer une finition propre.

Réf. N050034 **516 €**

Glacière à compression

Glacière à compression Travel Box TB41 40 L

Réfrigérateur - congélateur portable, spécialement conçu pour être utilisé à l'intérieur ou à l'extérieur, résistant aux chocs et aux vibrations.

Avec thermostat pour régler la température.

Entièrement fabriqué en matériaux inoxydables.

Dimensions (HxLxP) : 44,5 x 35 x 58,5 cm.

Consommation (kWh/24 h) : 0,220.

Tension (V) : DC 12, DC 24.

Puissance absorbée : 55 W.

Gaz réfrigérant R134a.

Plage de température : -22 +12 °C.

Poids 12,6 kg.

Réf. N050050 **831 €**

**NEW
2023**





Glacière à compression connectée

Glacière à compression, très faible consommation d'énergie et niveau sonore. Affichage digital température (+20°C/-20°C) sur écran LCD. Contrôle de la glacière à distance grâce à une application que vous pourrez télécharger gratuitement.

La 75 L a un double compartiments qui permet d'avoir un côté réfrigérateur et/ou congélateur

Alimentation : 110-220/12/24 V.

Niveau sonore (db) : <45.



Chargeur 220 V inclus



100% connectée

Désignation	Kronings 45 L	Kronings 75 L
Référence	Réf. N050041 605 €	Réf. N050042 948 €
Volume brut	45 L	75 L
Dimensions (cm)	69 x 34,5 x 46,2	82,6 x 53,5 x 46,2
Poids net (kg)	12,8	24,5

Réfrigérateur à compression CFX3

Equipé du compresseur VMSO3 pour une excellente performance de réfrigération et des économies d'énergie. Les cadres durables et légers protègent les glacières et en font un accessoire idéal pour les environnements extérieurs rudes. Les poignées solides avec ressorts en aluminium facilitent le levage et le transport.

Il est possible de régler la température de refroidissement sur l'affichage TFT sur le boîtier. L'application CFX3 pour smartphone permet le contrôle de la température via Wi-Fi ou Bluetooth et fournit un historique des performances.

Système de protection dynamique de la batterie qui évite d'avoir une batterie de voiture déchargée ou permet une utilisation intensive de batteries doubles.

Batterie au lithium portable pour réfrigérateur CFX3

La batterie PLB40 Ah au Lithium Fer Phosphate de Dometic offre des niveaux élevés de puissance mobile – jusqu'à 40 heures de refroidissement du Dometic CFX 40 W en une seule charge. Conçu pour alimenter les glacières et autres appareils 12 V sans réseau électrique. Grâce à sa conception légère et compacte, vous pouvez profiter d'une véritable indépendance et voyager plus longtemps « hors secteur ». Puissance permanente 150 W (par raccordement 12 V). Dimensions(LxHxP): 19,7 x 25,7 x 19,7 cm. Poids 7,4 kg.

Réf. A060135 **1170 €**



Modèle	CFX3 25
Référence	Réf. N050055 959 €
Contenance	25 L 5 bouteilles de 1,5 L 40 cannettes de 0,33 L
Alimentation	12 / 24 V DC / 100 – 240 V AC
Température	+20 °C à -22 °C
Dimensions L x l x h (cm)	56,9 x 34,2 x 42
Poids net (kg)	12,7

**NEW
2023**



**NEW
2023**





**Retrouvez tous nos prix
en flashant ce QR code**

Glacière à compression LION 40 L

Réfrigérateur-congélateur portable alimenté par batterie interne. Jusqu'à 10 heures d'autonomie.
Batterie interchangeable.
Possibilité d'avoir plusieurs batteries (en option).
Température réglable jusqu'à -20°C avec affichage numérique ou via Bluetooth. Contrôle via application.
Alimentation AC, 12 volts DC (sur véhicule) ou avec panneaux solaires. Câble 220 V en option.
Volume : 40 L - Poids 14,9 kg.
Dimensions : 50,9 x 63,5 x 40,5 cm.
Consommation 12/24 V : 0,230 kWh/24h.
Voltage : DC 12/24 V.



Réf. N050013 **929 €**

Panneau solaire pour LionCooler

Pliable, léger et facile à transporter. Il convertit l'énergie solaire en électricité avec une tension de sortie stable.
Dimensions : 119 x 65 x 1 cm.
Pliable et facile à transporter.
Poids : 3,65 kg.

**NEW
2023**

Réf. N050048 **514 €**



Alimentation 220 V LionCooler

Alimentation 220 V spécialement conçue pour permettre de faire fonctionner la glacière LiONCooler. Cette alimentation permettra de faire fonctionner le compresseur et aussi de recharger la batterie.

**NEW
2023**

Réf. N050045 **44 €**



Batterie LionCooler

Batterie Lithium-ion de 173 Wh, rechargeable et remplaçable qui alimente le LiONCooler jusqu'à 21 heures.
Poids : 1,2 kg.

Réf. N050047 **211 €**

**NEW
2023**



Glacière à compression coque plastique

L'interface LCD lumineuse et intuitive, vous permet un contrôle et une surveillance faciles de la température et de l'état de la batterie.
Port USB sur l'interface pour charger facilement vos appareils portables. Grâce à son grand compartiment, vous pourrez stocker des bouteilles d'1 litre.
Voltage : 12/24 Volt. Température : +20°C à -20°C.
Câble DC inclus : Longueur de 2,5 m.
Réfrigérant : R134a. Couleurs : Noir et gris.



Volume	30 L	40 L	50 L
Référence	Réf. N050020 299 €	Réf. N050021 329 €	Réf. N050022 359 €
Dimensions L x l x h (cm)	58,7 x 38,6 x 36,8	58,7 x 38,6 x 43,8	58,7 x 38,6 x 50,8
Poids net (kg)	12	12,5	13



EZA ENERGIE ZEN ALTERNATIVE



Glacière à compression coque métale

L'interface LCD lumineuse et intuitive, vous permet un contrôle et une surveillance facile de la température et de l'état de la batterie. Port USB sur l'interface pour charger facilement vos appareils portables. Grâce à son grand compartiment, vous pourrez stocker des bouteilles d'1 litre (uniquement pour la 30 & 40 L).
 Voltage : 12/24 Volt. Puissance : 60 Watts.
 Température : +20°C à -20°C. Câble DC inclus : longueur de 2,5 m.
 Réfrigérant : R134a.
 Fonction éco : Oui.
 Noir et gris métallisé.



Volume	25 L	30 L	40 L
Référence	Réf. N050017 319 €	Réf. N050018 349 €	Réf. N050019 379 €
Dimensions L x l x h (cm)	65 x 37,5 x 30,7	65 x 37,5 x 37,7	65 x 37,5 x 42,7
Poids net (kg)	12,5	13	14



Glacière à compression 26 L

L'écran LCD tactile lumineux et intuitif, vous permet un contrôle et une surveillance facile de la température et de l'état de la batterie. Un port USB se situe sur l'interface, vous pouvez y charger facilement vos appareils portables. Température réglable jusqu'à -20°C.
 Branchement sur une prise allume-cigare de 25 cm, 12/24 V DC, ou prise 230 V (adaptateur vendu séparément).
 Dimensions extérieures (Lxlxh): 59 x 33,5 x 35,2 cm
 Dimensions intérieures (Lxlxh): 42,5 X 26 X 28 cm
 Poids : 10,8 kg.



Réf. N050016 **349 €**

Glacière Hybride 42 L

Une double technologie de réfrigération : une réfrigération à compression puissante sur une prise 220/240 V et une réfrigération thermoélectrique économique sur une prise allume-cigare 12 V.
 En mode thermoélectrique (12 V) : Refroidit jusqu'à 15°C en-dessous de la température ambiante.
 En mode compression (220V) : Garantit des températures allant de +10° à -12°C.
 Peut contenir des bouteilles de 2 litres verticalement.
 Dimensions extérieures (Lxlxh) : 50,2 x 47,3 x 46,6 cm.
 Voltage : 12 V (DC) & 220-240V/50-60Hz (AC).
 Consommation (12 V) : 55 Watts.
 Consommation (220-240 V) : 70 Watts.



Réf. N050014 **359 €**



**Retrouvez tous nos prix
en flashant ce QR code**

Glacière à absorption



Glacière à absorption 42 L

Technologie : Absorption trimixte (12 V / 230 V / Gaz).
 Peut contenir des bouteilles de 2 litres verticalement.
 Dimensions extérieures (Lxlxh) : 50 x 46,5 x 48,7 cm.
 Voltage : 12 V (DC) & 230-240 V/50-60 Hz (AC).
 Consommation (12 V) : 85 Watts.
 Consommation (230-240 V) : 80 Watts.
 Système de brûleur à gaz : Allumage électronique.
 Température : 22° à 25°C en dessous de la température ambiante.



Réf. N050015 **359 €**

Glacière à absorption ACX3

Les glacières à absorption CombiCool ACX3 vous offrent une liberté maximale en termes d'approvisionnement en énergie. Elles peuvent être utilisées dans le véhicule, sur une prise secteur ou dans des endroits éloignés où l'électricité n'est pas disponible.

ACX3 40G : prête à l'emploi avec sa cartouche de gaz standard.
 Refroidissement jusqu'à 30°C en dessous de la température ambiante.
 Fonctionnement totalement silencieux (aucune nuisance).
 Bac à glaçons inclus. Régulation de la flamme en trois étapes en mode gaz, régulation du thermostat sur 230 V. 12 volts DC, 230 volts AC ou gaz.

**NEW
2023**

DOMETIC



Modèle	ACX3 30	ACX3 40	ACX3 40 Gaz
Référence	Réf. N050067 420 €	Réf. N050068 445 €	Réf. N050069 484 €
Alimentation	12 V DC / 230 V AC, GPL	12 V DC / 230 V AC, GPL	12 V DC/230 V AC, Cartouche de gaz
Dimensions Lxlxh (cm)	42 x 50 x 44,2	48,5 x 50 x 44,2	48,5 x 50 x 44,2
Poids net (kg)	14	16	16





Four et hotte

Four

Le four a été spécialement conçu pour se combiner avec les réfrigérateurs et complète idéalement votre cuisine.

- Entretien facile
- Montage en saillie ou en affleurement
- Installation simple en encastrement



THETFORD

	420 Oven	Duplex
Référence	Réf. 513205 610 €	Réf. N020001 642 €
Dimensions hors tout (mm)	335 x 418 x 440	445 x 456 x 490
Dimensions d'encastrement (mm)	336 x 420 x 580	438 x 445 x 490
Allumage	12 V	12 V Electronique
Capacité du four	23 L	36 L
Poids net (kg)	10,5	14,0
Caractéristiques	2 grilles dans le four Éclairage du four Ouverture de porte à gauche (ou à droite)	2 grilles dans le four kit plaque de cuisson

Four Dometic OG

Thermostat, lumière intérieure, allumage électronique 12 Volts, sécurité thermocouple, grill, charnière de porte en bas, connexion cheminée, plateau tournant

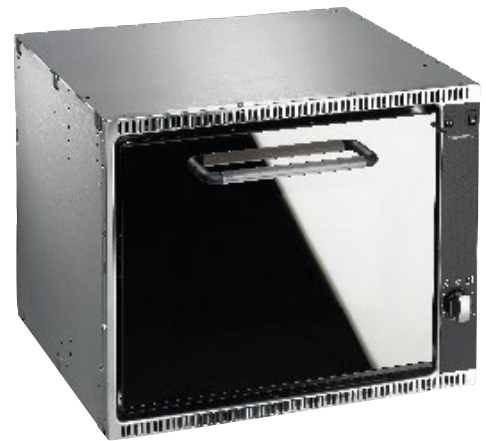

DOMETIC

**NEW
2023**

	OG 2000	OG 3000
Référence	Réf. 513200 1580 €	Réf. N020171 1816 €
Dimensions hors tout (cm)	53 x 31 x 41	53 x 43 x 41,5
Dimensions d'encastrement (cm)	50,4 x 28,3 x 46	50 x 41 x 46
Puissance	1,2 kW (four), 1,6 kW (grill)	
Consommation de gaz	87 g / h (four), 116 g / h (grill)	
Capacité du four	20 L	30 L
Poids net (kg)	13,2	19,5
Caractéristiques	porte à plusieurs épaisseurs, porte vitrée avec fermeture de sécurité	porte en verre stratifié avec verrouillage de sécurité, grille et plaque de four incluses



**Retrouvez tous nos prix
en flashant ce QR code**

Four à gaz Freedom 30 L

Préparez vos recettes préférées en plein air avec ce four-gazinière. Son système d'allumage par cartouche évite d'avoir à transporter de lourdes bouteilles de gaz. Fourni avec un sac pour faciliter son transport. Four puissant avec grille et plat lèche-frites amovibles. Puissance 1 kW. Allumage piezo avec un dispositif de sécurité en cas de défaillance de flamme (FFD). Minuterie avec extinction automatique. Dimensions (LxHxP) : 47 x 34,5 x 35 cm. Poids : 9 kg.

Réf. N020167 **296 €**

**NEW
2023**



Four à gaz Roast Master

Roast Master est un appareil 2 en 1 comprenant un four et une gazinière. Compact et portable pour faciliter son transport et son rangement sans sacrifier sa puissance de cuisson, 1,6 kW par plaque de cuisson. Brûleur en porcelaine émaillée. Feux ajustables - jusqu'à 1,6 kW chacun. Allumage automatique - utilisez le bouton pour allumer le gaz ou le four. Température du four ajustable - jusqu'à 250 °C. Dimensions (LxHxP) : 46 x 31 x 54 cm. Poids : 15,2 kg.

Réf. N020183 **335 €**



**NEW
2023**



Hotte CK2000

Hotte aspirante à deux vitesses d'aspiration. Tension d'alimentation 12 Volts. Capacité : 38 / 45 m³/h. Puissance absorbée : 5 Watts. Soufflerie à deux vitesses, 2 niveaux d'éclairage avec lampes halogènes. (2 x 10 W, 12 V, GU4). Filtre à graisses métallique et lavable. Filtre à charbon actif échangeable. Dimensions(LxHxP): 40 x 5,6 x 28 cm. Poids : 2,2 kg.

Réf. 360019 **590 €**

↔ DOMETIC



Filtre charbon pour hotte CK2000

Filtre à charbon actif pour les hottes aspirantes de Dometic. Éliminer les odeurs pour un environnement plus frais à bord de votre véhicule de loisir. Pack de 2 pièces.

Réf. N020172 **85 €**

**NEW
2023**





Plan de cuisson + évier

Plan de cuisson 2 feux + couvercle verre



Pression en alimentation gaz : 30 mbar
 Dimensions(LxHxP): 460 x 80 x 335 mm.
 Dimensions d'encastrement (L x l) : 440 x 315 mm.
 Puissance : 2 x 1,6 kW.
 Consommation gaz : 233 g/h.
 Poids : 4 kg.

Réf. 509208 **429 €**



Combiné réchaud 2 feux + évier rectangle

Puissance des brûleurs : 1 x 1000 W + 1 x 1900 W.
 Dimensions : 765 x 355 x 100 (+50) mm.
 Découpe nécessaire : 730 x 320 mm.
 Allumage piezo mécanique.

Réf. 507003 **712 €**



Plan de cuisson 3 feux Basic Line 330

Dimensions(LxHxP): 100 x 480 x 480 mm.
 Dimensions d'encastrement (Lxl) : 453 x 460 mm.
 Puissance : 3 x 1,5 kW.
 Tous gaz. Acier inoxydable.
 Poids : 4,5 kg.

		Référence
1	Basic Line 330 angle droit	Réf. N020002 472 €
2	Basic Line 330 angle gauche	Réf. N020003 472 €



Plan de cuisson 2 feux Topline horizontal 165

Plaque de cuisson verre noir encastrable.
 Boiserie et cadre avec revêtement acier.
 Puissance des brûleurs : 1 x 1500 W + 1 x 2500 W.
 Dimensions(LxHxP): 57,6 x 10,6 x 36,1 cm.
 Dimensions encastrement : 56,6 x 34,9 cm. Poids : 8 kg.
 Alimentation : Gaz. Allumage : 12 V.
 Fixation : montage en surface.

Réf. N020117 **614 €**





**Retrouvez tous nos prix
en flashant ce QR code**

Plaque à induction électrique

A poser ou encastrable.
Vous pourrez choisir le mode idéal pour préparer votre repas : mijoter, frire, basse température et soupe !
Très facile d'utilisation avec boutons sensibles et affichage.
Puissance : 1800 W. Dimensions : 28 x 33 cm.

Réf. N020061 **79 €**

INCASA



Réchaud Can 1 feu

Pour les cabines à espace réduit. Ce réchaud à gaz 1 feu est en inox poli et dégage une puissance de 1,5 kW.
Fonctionne sur une pression de 30 mbar.
Brûleur : 1,75 kW / 127 g/h
Pression de gaz : 30 mbar
Dimensions (LxHxP) : 21 x 9 x 29 cm
(hors tout, avec manette connecteur : 360 mm)
Poids : 2 kg.

Réf. E020067 **275 €**

**NEW
2023**



Évier encastrable

Évier rond en inox poli miroir, pour cuisine de bateau, fourgon aménager et camping car.
Dimensions : Ø 36 x Ø 38,5 x 18 cm.

Réf. 513007 **118 €**

DOMETIC



Évier rectangulaire avec couvercle en verre

Cet évier carré, encastré et élégant avec couvercle en verre de sécurité résistant à la chaleur offre une solution parfaite pour la cuisine, qui rappellera l'atmosphère de votre maison.
Conception compacte.
Dimensions d'encastrement (LxP) : 40,5 x 35,5 cm.
Dimensions de l'évier : 42 x 37 cm.
Poids : 2,9 kg.

Réf. 513017 **522 €**

DOMETIC



**NEW
2023**



MODE D'EMPLOI QR CODE

Comment lire un QR Code
avec un téléphone ?
Suivez le mode d'emploi !



Le plus simple, via votre

APPAREIL PHOTO



Vous avez un iPhone récent (2017) ou un téléphone Android (version 9 minimum) ? La manipulation ne vous prendra que quelques secondes et pas besoin de passer par une application. Ouvrez votre appareil photo intégré et faites le point sur le QR Code. Une notification vous invitant à aller sur une page internet s'affiche, cliquez et le menu s'ouvre automatiquement.

Téléchargez gratuitement, une
APPLICATION

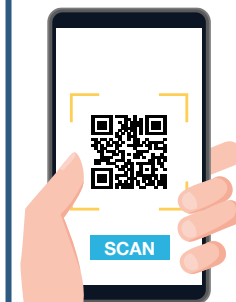

Si l'appareil photo de votre smartphone ne permet pas de lire ces QR Codes, téléchargez une application gratuite, par exemple "QR Code Lecteur" (sur Google Play) ou "QR Code" ou "Scanner de Code QR" sur iOS. Une fois téléchargée, il suffit d'ouvrir l'application pour scanner le code comme pour prendre une photo.



QR Code
Lecteur
android



QR Code
iOS



Scanner
de Code QR
iOS



**Retrouvez tous nos prix
en flashant ce QR code**

Cafetière

Machine expresso portable 12 V

Un véritable expresso comme à la maison ! Très simple d'utilisation, la machine expresso portable 12 volts INCASA se branche directement sur une prise allume cigare (cordon fourni). Idéal pour déguster un café de qualité en moins de 5 minutes ! Compatible avec les dosettes type Nespresso ou Dolce Gusto, ainsi que du café moulu.
Consommation : 80 Watts.
Dimensions : 23,8 x 7,5 cm.

Réf. N030010 **89 €**



INCASA



Cafetière électrique 12 V 1 tasse

1 tasse incluse.
Puissance absorbée : 180 W.
Dimensions (HxLxl) : 18,5 x 11,5 x 10,5 cm.

Réf. N030007 **27,30 €**



Cafetière électrique 12 V 2 tasses

2 tasses incluses.
Puissance absorbée : 170 W.
Dimensions (HxLxl) : 19 x 17 x 15 cm.

Réf. N030009 **31,60 €**



Cafetière électrique 12 V Modèle 4 à 6 tasses

Puissance absorbée : 170 W.
Dimensions (HxLxl) : 25,7 x 18,5 x 13 cm.

Réf. N030008 **33,80 €**



Cafetière / Théière à piston

Pour réaliser de délicieux thés ou cafés en toute simplicité. Le système à piston vous permet de bloquer le marc de café ou les feuilles de thé au fond du réservoir une fois que votre boisson est prête. Ainsi, les résidus ne sont plus au contact de l'eau et votre thé est parfaitement infusé, votre café délicieux. Récipient en verre borosilicate et acier inoxydable.
Contenance : 1 L.
Dimensions : Ø 10 x 18,5 cm.

Réf. N030006 **27,50 €**



INCASA

Cafetière à piston

Le café est prêt en 4 minutes, simple d'utilisation elle convient également pour faire des infusions. En acier inoxydable 18/10 et verre borosilicate.



BIALETTI

	Référence
3 tasses 0,35 L	Réf. N030016 29 €
8 tasses 1 L	Réf. 361099 39 €



Cafetière induction Venus

Cafetière italienne tous feux dont induction. Matière acier inox 18/10. Valve de sécurité auto-nettoyante.

	Référence
4 tasses	Réf. N030004 37 €
6 tasses	Réf. N030003 44 €



Cafetière italienne rouge

Elégante cafetière pour réchaud. En aluminium et MS (Methyl Methacrylate Styrene). Contenance 6 tasses.

Réf. N030005 **26,30 €**



Toaster

Grille-pain : Idéal en camping ou en camping-car. S'utilise sur une plaque ou réchaud à gaz.

Repliable et compact : jusqu'à 4 tranches à griller.

Réf. 360597 **9 €**



Bouilloire

Bouilloire inox

Bouilloire sifflante non électrique inox laquée très robuste et design. À poser sur les feux de la cuisinière de votre camping-car ou fourgon aménagé. Tous feux sauf induction. Poignée isolante. Clapet avec sifflet. Capacité 2,5 litres avec anse.

Coloris	Référence
Verte	Réf. 506503 24 €
Rouge	Réf. 506502 24 €
Noire	Réf. N030021 24 €
Bleu	Réf. N030020 24 €

**NEW
2023**



Bouilloire 12 V

Capacité 1 L. Cette bouilloire électrique vous permet de préparer des boissons chaudes à bord de votre véhicule. Elle s'alimente sur la prise allume-cigare de votre camping-car. Arrêt automatique à l'ébullition. Protection contre la surchauffe par fusible intégré. Témoin lumineux de fonctionnement. Facilité d'entretien (pas de résistance).

Réf. N030017 **43 €**



Bouilloire rétractable Squash

Capacité : 0,8 L.
Puissance : 220-240 V.
Protection ébullition et surchauffe.
Alimentation : 1000 W
Dimensions dépliées : 17,5 x 13 x 17,5 cm.
Dimensions pliées : 17,5 x 13 x 13 cm.
Poids : 0,65 kg.
Cuve pliable, témoin lumineux.

Réf. N030025 **32 €**



**NEW
2023**



**Retrouvez tous nos prix
en flashant ce QR code**

Tasse et mug mélamine

Lot de 4 mugs Paon

Ø 8,3 cm x hauteur 10,3 cm.

Réf. N020052 **18,90 €**



Lot de 4 mugs Tropical

Ø 8,3 cm x hauteur 10,3 cm.

Réf. N020056 **18,90 €**



Set 4 Mugs 35 cl

Coloris Arc en ciel.

Réf. 360840 **41 €**



Set 4 Mugs 35 cl Camper

Mélamine.

Réf. 508907 **24,60 €**



Set 4 Mugs 35 cl + 4 cuillères

Blanc intérieur et cuillères couleurs.

Réf. 360913 **35 €**



Set 4 Mugs 35 cl + 4 cuillères

Coloris Gris bleu.

Réf. 360912 **35 €**



Support mousse expansé tasses

12 positions pour verres et tasses de plusieurs dimensions.

Réf. 504925 **28 €**



Set 2 tasses Espresso

Tasse et sous-tasse en mélamine.

Couleur	Référence
Bleu	Réf. 360827 15 €
Orange	Réf. 360824 16 €
Jaune	Réf. 360826 15 €



**NEW
2023**





Vaisselle émaillé

Set vaisselle émaillé

La particularité de la vaisselle en acier émaillé est qu'elle est robuste, idéale pour une utilisation au quotidien. Une utilisation simple : tout sauf le micro-onde !!! Passe au four, au frigo et sur une flamme. L'acier émaillé est 100 % recyclable.

INCASA

NEW 2023

1



2



Set vaisselle anti-glisse		Référence
1	Set de 4 assiettes Ø 26 cm	Réf. N020146 49,90 €
2	Set de 2 mugs 8,8 x 8,5 cm	Réf. N020147 19,90 €

Vaisselle anti-glisse

Set vaisselle anti-glisse

Set 4 personnes de 12 pièces avec fonds anti-dérapants 100% mélamine comprenant :

- 4 assiettes plates Ø 25 cm
- 4 assiettes dessert Ø 21 cm
- 4 bols

Grâce à sa gomme anti-glisse intégrée sur le fond de la vaisselle, celle-ci présente une meilleure stabilité et réduit le bruit.

1



3



4



2



Set vaisselle anti-glisse		Référence
1	Cool white	Réf. I020038 108 €
2	Cool grey	Réf. I020040 108 €

Set de 4 mugs anti-glisse		Référence
3	Cool white	Réf. I020039 32 €
4	Cool grey	Réf. I020041 32 €



**Retrouvez tous nos prix
en flashant ce QR code**



Vaisselle mélamine

- > Des produits compacts. La conception de chaque produit a été pensée afin d'apporter une solution d'utilisation adaptée à la vie nomade ou sédentaire.
- > Des matériaux de qualité. Les accessoires outdoor doivent être à la fois résistants et faciles d'entretien, pour rendre tous voyages agréables et simplifier le quotidien.
- > Pourquoi la mélamine ? La composition en résine de mélamine rend la vaisselle très durable et tenace aux effets que peut avoir une utilisation quotidienne.

Pack vaisselle 12 pièces Paon

Kit composé de :
4 assiettes plates (Ø 25 cm)
4 assiettes à dessert (Ø 20 cm)
4 bols (Ø 14,5 cm).

Réf. N020054 **45 €**



Saladier Paon

Ø 25,4 cm x hauteur 12 cm.

Réf. N020053 **9,90 €**



Lot de 4 mugs Paon

Ø 8,3 cm x hauteur 10,3 cm.

Réf. N020052 **18,90 €**



Anti Slip



Passe au
lave-vaisselle



Résiste à
la chaleur



Sans BPA



Sans odeur



Supporte le
congélateur



Recyclable



Résistant





Pack vaisselle 12 pièces Tropical

Kit composé de :
4 assiettes plates (Ø 25 cm),
4 assiettes à dessert (Ø 20 cm)
4 bols (Ø 14,5 cm).

Réf. N020060 **45 €**



Lot de 4 assiettes plates Tropical

Ø 25 cm.

Réf. N020058 **17,50 €**



Lot de 4 assiettes à dessert Tropical

Ø 21 cm.

Réf. N020057 **14 €**



Lot de 4 bols Tropical

Ø 14,5 cm x hauteur 7 cm.

Réf. N020059 **15 €**



Saladier Tropical

Ø 25,4 cm x hauteur 12 cm.

Réf. N020055 **11,90 €**



Lot de 4 mugs Tropical

Ø 8,3 cm x hauteur 10,3 cm.

Réf. N020056 **18,90 €**



Anti Slip



Passe au
lave-vaisselle



Résiste à
la chaleur



Sans BPA



Sans odeur



Supporte le
congélateur



Recyclable



Résistant



**Retrouvez tous nos prix
en flashant ce QR code**

Kit mélamine 12 pièces Dune

Kit composé de :

- 4 assiettes plates
- 4 assiettes dessert
- 4 bols salade

Design abstrait et finition brillante.

Grâce à sa gamme anti-glisse intégrée sur l'arrière de la vaisselle, celle-ci présente une meilleure stabilité et réduit le bruit.

Réf. N020027 **95 €**



Verre à eau Dune 250 ml

Lot de 4 verres.

Réf. N020028 **23 €**



Kit mélamine 12 pièces nuance de bleu

Kit composé de :

- 4 assiettes plates
- 4 assiettes dessert
- 4 bols

Réf. N020032 **75 €**



Kit 4 mugs nuance de bleu

Mugs en mélamine avec anse.

Réf. N020033 **24,60 €**



Kit mélamine 12 pièces vintage beige

Kit composé de

- 4 assiettes plates
- 4 assiettes dessert
- 4 bols

Réf. N020039 **73 €**





Vaisselle Patom 16 pièces

16 Pièces 100% mélamine - Anthracite. Service moderne, pratiquement incassable et résistant aux rayures.

- 4 assiettes plates Ø 26 cm.
- 4 assiette à dessert Ø 20 cm.
- 4 bols 700 ml.
- 4 tasses 300 ml.

Réf. N020113 **96 €**



Set mélamine 12 pièces Galets

Magnifique vaisselle ultra plate et très agréable au toucher.

- Kit composé de
- 4 assiettes plates
- 4 assiettes à dessert
- 4 bols

Réf. N020148 **89 €**



**NEW
2023**

Set vaisselle Granite 12 pièces

Set 4 personnes de 12 pièces 100% mélamine avec sublime effet granite comprenant :

- 4 assiettes plates
- 4 assiettes dessert
- 4 bols ronds

	Référence
Set vaisselle granite 12 pcs gris	Réf. 510738 69 €
Set 4 mugs granite gris	Réf. 510739 23,70 €





**Retrouvez tous nos prix
en flashant ce QR code**

Vaisselle mélamine

Set Camper smile 12 pièces + sac glacière 16 L

Set 4 personnes de 12 pièces 100% mélamine comprenant :
4 assiettes plates
4 assiettes dessert
4 bols ronds

Réf. 510727 **98 €**



Plat Camper 35 cm

Plat mélamine 35 cm modèle Camper.

Réf. 509405 **13,10 €**



Saladier Camper Ø 25 cm

Saladier mélamine Ø 25 cm modèle Camper.

Réf. 509911 **11,30 €**



Set 4 mugs Camper

4 mugs mélamine modèle Camper.

Réf. 508907 **24,60 €**



Set couverts 16 pièces

Set couverts de 16 pièces comprenant :
4 fourchettes
4 couteaux
4 cuillères à soupe
4 cuillères à dessert

Réf. 507102 **28 €**



PENSEZ-Y !

Set Camper smile enfant 6 pièces

Set enfant de 6 pièces 100% mélamine comprenant :
1 sac à dos
1 assiette plate
1 assiette creuse
1 verre
1 couteau
1 fourchette

Réf. I020056 **33 €**





Vaisselle polypropylène

- > Cette nouvelle gamme de vaisselle aux couleurs acidulées a la particularité d'être incassable et très résistante aux variations de températures positives et négatives. Elle passe au micro-ondes, au lave vaisselle et au freezer.
- > C'est une vaisselle très écologique car recyclable



Set vaisselle SANALIVING 14 pièces

Set 4 personnes de 14 pièces aux couleurs funs
100% mélamine comprenant :

- 4 assiettes plates
- 4 assiettes dessert
- 4 assiettes creuses
- 1 saladier et son couvercle

Astucieux, les 12 assiettes tiennent dans le saladier.



Réf. I020045 **57 €**

Set 4 verres SANALIVING 0,25 L

Couleur	Référence
Fushia	Réf. I020046 7,30 €
Citron	Réf. I020047 7,30 €
Violet	Réf. I020048 7,30 €
Orange	Réf. I020049 7,30 €



Set 3 saladiers SANALIVING

Petit Ø 13,5 cm - 0,5 L, moyen Ø 20 cm - 1,7 L et grand Ø 26 cm - 3,5 L.

Couleur	Référence
Fushia	Réf. I020050 21 €
Citron	Réf. I020051 21 €
Violet	Réf. I020052 21 €
Orange	Réf. I020053 21 €





**Retrouvez tous nos prix
en flashant ce QR code**

Set vaisselle EAT POP 16 pièces

Set 4 personnes de 16 pièces aux couleurs funs
100% mélaminé comprenant :

- 4 assiettes plates
- 4 assiettes dessert
- 4 bols ronds
- 4 mugs

Réf. I020054 **70 €**



INCASSABLE



ULTRA-LEGER

MICRO-ONDES



RESISTE
A LA CHALEUR

LAVE-VAISSELLE



FREEZER



SANS ODEUR

Set de 4 porte-gobelet

Renforce la stabilité et la solidité d'un gobelet en plastique !
Comprend 4 supports en plastique rigide aux couleurs acidulées qui empêchent le gobelet de se renverser au moindre coup de vent.

Réf. I020055 **9 €**



Couteaux cosse de riz

- 3 couteaux pour votre cuisine :
- 1 couteau à légumes à lame recourbée
 - 1 couteau office polyvalent
 - 1 couteau cranté

Manche en fibre de cosse de riz : propriété de dureté et produit écologique. 3 coloris assortis et 3 formes de lames.

Réf. 510851 **1,90 €**



Repose-cuillère silicone

Pratique et original. Pour mettre du fun dans la cuisine. Lot de 2 pièces.

Réf. 510845 **4,50 €**



Verre acidulé 20 cl

8 coloris disponibles - Vendu à l'unité.

Réf. 508001 **1 €**





Set couverts 16 pièces

En acier inoxydable résistant.
4 couteaux, 4 fourchettes, 4 cuillères
et 4 petites cuillères.

Couleur	Référence
Doré	Réf. N020114 42 €
Noir	Réf. N020115 42 €

Set couverts 16 pièces

L'ensemble de couverts est composé de :
4 couteaux, 4 fourchettes, 4 cuillères à
soupe, 4 petites cuillères.

Couleur	Référence
Cuivre	Réf. N020185 27 €
Noir	Réf. N020184 27 €



Set couverts 16 pièces

Set couverts de 16 pièces comprenant :
4 fourchettes, 4 couteaux; 4 cuillères à
soupe, 4 cuillères à dessert
+ support range couvert. Coloris : gris.

Réf. I020027 **26 €**



Coffret de 6 couteaux anti-adhésifs luxe

Coffret de 6 couteaux anti-adhésifs et
recouvert d'une couche antibactérienne
composé de : 1 couteau éplucheur
19,5 cm, 1 couteau universel 23 cm,
1 couteau à viande 32 cm, 1 couteau
santuko 32 cm, 1 couteau à pain 32 cm,
1 éplucheur rasoir 13 x 8 cm.
Dimensions : 3 x 4,3 x 32 cm.

Réf. N020035 **32 €**



Couteau céramique

Lame céramique 15,5 cm.
Différents coloris au choix.
Longueur du couteau 27,50 cm.

Réf. 510842 **9,50 €**



Rodol'f le rouleau

Rodol'f le Rouleau contient tous les ustensiles indispensables en cuisine : fouet, ciseaux, couteau, décapsuleur, épluche légume, tire-bouchon, maryse, manique, verre doseur, mini-passoire, repose-plat, cuillère en bois, ouvre-boîte, rouleau à pâtisserie et même un torchon !

Contenance du verre doseur : 750 ml.
Contenance de la mini-passoire : 400 ml.
Poids total : 790 g (sans son socle : 720 g).
Dimensions : 8,2 x 8,2 x 34 cm.

Réf. N020026 **73 €**



Médaille d'or
du concours
Lépine







**Retrouvez tous nos prix
en flashant ce QR code**

Verre San gamme royal

Les verres réutilisables SAN sont écologiques et 100% recyclables. Ces verres en plastique sont fabriqués à partir de polymère de haute qualité et sans BPA. Ils allient transparence, brillance et élégance. Ils passent au micro-ondes et lave-vaisselle et sont disponibles en différents modèles et couleurs au design moderne et attractif.

Couleur	Référence
1- 4 verres à vin transparents	Réf. I020018 21,70 €
2- 4 flûtes à champagne transparentes	Réf. I020022 21,70 €
3- 4 verres à eau transparents	Réf. I020026 10,40 €

- MICRO-ONDES   ULTRA-LEGER
- LAVE-VAISSELLE   RESISTE A LA CHALEUR
- SANS ODEUR   FREEZER



Verre acrylique

Lot de verres couleurs

Les verres sont résistants et sont pourvus d'une touche de couleur pour apporter un peu de gaieté. Ils seront parfaits pour le déjeuner en vacances ou prendre l'apéritif entre amis. Parfaitement adaptés au camping-car, ils n'occasionneront pas de bruit de vaisselle lorsque vous roulez. Vendu par lot de 4.

	Désignation	Contenance	Référence
1	Lot de 4 verres cocktail pieds colorés	29 cl	Réf. 360059 32 €
2	Lot de 4 verres à vin pieds colorés	29 cl	Réf. 360063 30 €
3	Lot de 4 verres à jus de fruits pieds colorés	17 cl	Réf. 360058 17,90 €
4	Lot de 4 verres à eau pieds colorés	41 cl	Réf. 510820 35 €
5	Lot de 4 flûtes champagne colorés	20 cl	Réf. 507804 33 €





Verre incassable

Pourquoi le Tritan™ ?

Le Tritan® est un thermoplastique amorphe transparent robuste et exempt de substances chimiques nocives comme le BPA ou plastifiants. Il est sans odeur de plastique qui pourrait affecter le goût. Il confère aux verres légèreté, solidité et résistance aux chocs. Ce matériau permet de plus une haute résistance au lave-vaisselle et aux produits chimiques. Enfin, il respecte les normes alimentaires les plus sévères.



1	6 verres à vin de dégustation	22 cl	Réf. N020043 20,90 €
2	2 verres à vin	45 cl	Réf. N020046 14,20 €
3	2 flûtes à champagne	18 cl	Réf. N020051 12,50 €
4	2 verres à eau long drink	33 cl	Réf. N020048 11,40 €
5	2 verres à eau	35 cl	Réf. N020047 10,40 €
6	4 verres à eau	35 cl	Réf. I020010 15,70 €

Verres à vin

Lot de 2 verres à vin pliables.
Polycarbonate 100 % transparent.
Étui de protection inclus.
Contenance : 34 cl.

Réf. N020037 **39 €**



Verres à vin

Lot de 3. Contenance : 20 cl.
Polycarbonate.

Réf. N020050 **13,90 €**



Verres Massa Quadri

Lot de 4. Contenance : 18 cl.
Polycarbonate.

Réf. N020049 **15,50 €**



Pichet + 4 verres

Très compact avec une grande facilité de rangement. Les 4 verres se rangent dans le pichet.
Pichet et verres en plastique.

Réf. N020144 **11 €**





**Retrouvez tous nos prix
en flashant ce QR code**

Kit vaisselle Compact

Pack Pirate popote et vaisselle

Un ensemble qui peut être mis dans une seule boîte de rangement. Comprend un ensemble de plats et de casseroles en aluminium avec surface de cuisson antiadhésive, des couvercles en acier et un kit complet de vaisselle. Le set se compose de :

- | | | |
|------------------------------|----------------------------|---------------------|
| 1 kit vaisselle 16 pièces | 1 poêle de Ø 20 cm - 1,7 L | 1 couvercle Ø 18 cm |
| 1 faitout de Ø 22 cm - 5 L | 1 poêle de Ø 22 cm - 1,5 L | 1 poignée |
| 1 casserole de Ø 18 cm - 2 L | 1 couvercle Ø 22 cm | 1 ceinture |
- 1 sac de transport et de rangement 31 x 54 x H 27,5 cm.



Réf. N020149 **179 €**



**NEW
2023**



Pack vaisselle 40 pièces VIP Tuscany

Set de vaisselle en mélamine StoneTouch avec système antiglisse. Le joint antidérapant intégré au dos de l'assiette permet d'éviter qu'elle glisse ou tombe et réduit considérablement le bruit de claquement gênant pendant le trajet. Le set vaisselle et ses couverts sont livrés dans une jolie boîte en plastique.

- Le set se compose de :
- 4 assiettes plates Ø 26 cm
 - 4 assiettes creuses Ø 21 cm
 - 4 assiettes à dessert Ø 21 cm
 - 4 tasses 30 cl
 - 4 bols Ø 15 cm
 - 4 verres 20 cl
 - Couverts 16 pcs : 4 couteaux, 4 fourchettes, 4 cuillères à café, 4 cuillères à soupe

Réf. N020150 **209 €**



**NEW
2023**





Poêle et casserole

Set de cuisine complet Omnibox 20 pièces

Set cuisine avec tout le nécessaire pour équiper la cuisine mobile.

Sont comprises les pièces suivantes :

- 1 faitout en acier inox avec poignées en silicone Ø 22 cm - 3,5 litres
- 1 couvercle Ø 22 cm en verre avec poignée en silicone
- 1 casserole en acier inox Ø 17 cm - 1,3 litres avec manche en silicone
- 1 poêle en acier inox Ø 23 cm - 1,5 litres avec manche en silicone
- 1 couvercle Ø 17 cm en verre avec poignée en silicone
- 1 boîte hermétique en plastique Ø 16 cm avec couvercle
- 1 boîte hermétique en plastique Ø 13 cm avec couvercle
- 1 boîte hermétique en plastique Ø 11 cm avec couvercle
- 1 cuillère
- 1 spatule
- 1 louche
- 1 cuillère passoire
- 1 housse pour le rangement
- 1 housse pour le transport
- 1 éplucheur
- 1 râpe
- 1 ciseaux
- 1 brosse vaisselle
- 1 chiffon



BRUNER
OUTDOOR IN MOTION

NEW
2023

Réf. N020151 **134 €**



Protège poêles

Lot de 3 pièces Ø 38 cm.
Protège fonds et cotés de la poêle.

Réf. 504914 **4 €**



Futrines de protection

Protègent vos poêles, les casseroles, les moules à pâtisserie empilés dans le placard. Également utilisables comme dessous de plats. Lot 6 pièces de différents diamètres.

Réf. 504907 **9 €**



Porte-cuillères silicone

Porte-cuillères idéal pour ranger vos ustensiles de cuisine.
Dimensions : 4,1 x 14,8 x 14,2 cm.
Différents Coloris.

Réf. N020034 **3 €**





**Retrouvez tous nos prix
en flashant ce QR code**

Poêle et casserole

Popote EasyCook 8 pièces

Finis le casse-tête pour emporter partout avec vous casserole, poêle, passoire et couvercle ! Les différents éléments s'emboîtent les uns dans les autres pour un gain de place optimal. Revêtement anti-adhérent en céramique. Fermeture avec sangles. Composition : 1 marmite 4 L Ø 20 cm, 1 faitout Ø 20 cm, 1 casserole Ø 14 cm, 1 casserole Ø 18 cm, 1 poêle Ø 18 cm, couvercle Ø 18 cm, 1 couvercle avec passoire intégrée Ø 20 cm et 1 poignée amovible.

Réf. N020062 **89 €**

INCASA



Popote 8 pièces Juniper

Popote en aluminium en acier inoxydable et poignées thermo-isolantes. Tous feux dont induction.

- 8 pièces :
- 1 faitout Ø 20 cm - 4 L
 - 1 casserole Ø 16 cm - 1 L
 - 1 casserole Ø 14 cm - 0,75 L
 - 1 poêle Ø 20 cm
 - 1 couvercle Ø 20 cm
 - 1 couvercle Ø 16 cm
 - 1 poignée
 - 1 sangle

COUP DE CŒUR

Réf. I020070 **129 €**



Poêle Ø 26 cm Juniper

Poêle Ø 26 cm en aluminium avec manche rotatif sur le côté. Revêtement antidérapant.

Réf. 509505 **40 €**



Poêle wok Ø 28 cm

Idéal pour cuisson des légumes. Intérieur céramique blanche antidérapante. Manche repliable de chaque côté. Hauteur 9 cm.

Réf. 360571 **43 €**



**NEW
2023**



Popote Incasa

Légère, compacte et innovante, cette popote regroupe toutes les caractéristiques idéales à la vie en camping, camping-car, caravane, bateau... Elle prend peu de place dans vos placards puisque toutes les pièces s'emboîtent pour ne former qu'un seul élément compact, bien calé et protégé dans sa housse. Fabriqué à 99.5% à partir d'aluminium, conducteur thermique efficace qui répartit rapidement la chaleur pour un gain d'énergie et une cuisson uniforme ! Le revêtement anti-adhésif évite la prise des aliments durant la cuisson et permet d'utiliser moins de graisses.



NEW 2023

INCASA

1	DUO 8 pièces : 2 poêles de Ø 19 cm et Ø 21 cm. Hauteur : 4 cm et 4,5 cm. 2 casseroles Ø 19 cm et Ø 21 cm. Hauteur : 8,5 cm et 9 cm. 1 couvercle Ø 21 cm. 3 poignées et sac de transport.	Réf. N020152 65 €
2	QUATRO 10 pièces : 2 poêles de Ø 21 cm et Ø 23,5 cm. Hauteur : 4,5 cm et 5,5 cm. 3 casseroles Ø 17 cm, Ø 19 cm et Ø 23 cm. Hauteur : 7 cm, 8,5 cm et 9 cm. 2 couvercles Ø 17 cm et Ø 24 cm. 3 poignées et sac de transport.	Réf. N020153 89 €

Compatible TOUS FEUX dont induction



Pôeles et casseroles

Passez de la poêle à la casserole en 1 clic ! Gain de place assuré : s'empilent et se rangent facilement. Compatible tous feux dont induction. Revêtement anti-adhésif. 2 couvercles en plastique inclus. Le lot de 2. Avec une poignée amovible..

x2 **x2** **x1**

Compatible TOUS FEUX dont induction



1



2



1	Lot de 2 poêles : Dim. petite poêle : Ø 20 x h 5 cm, Dim. grande poêle : Ø 24 x h 6 cm.	Réf. N020083 36,90 €
2	Lot de 2 casseroles : Dim. petite casserole : Ø 16 x h 7 cm, Dim. grande casserole : Ø 17 x h 8 cm.	Réf. N020084 36,90 €
3	Poignée supplémentaire à utiliser sur toutes les poêles, casseroles ou faitouts de votre popote.	Réf. N020085 15,90 €

3



INCASA

Set de 3 casseroles et poêle empilables

Pack de casseroles et poêles pratiques, parfait pour la vie au camping. Cuisson gaz, céramique et à induction. Le pack se compose de : 3 casseroles, 1 poêle, 3 couvercles et 2 poignées amovibles.

Casseroles : Ø 16 x 7 cm, Ø 18 x 8 cm, Ø 20 x 8,8 cm avec couvercle en verre.
Poêles : Ø 24 x 5 cm.

Réf. N020036 **104 €**



Isabella

Poêle Grill

Revêtement anti-adhésif et surface de cuisson nervurée répartissant uniformément la chaleur pour une cuisson homogène des aliments.

Dimensions. (LxIxh) : 24 x 24 x 3,4 cm.

Réf. N020082 **26,90 €**

Compatible TOUS FEUX dont induction

INCASA





**Retrouvez tous nos prix
en flashant ce QR code**

Four barbecue

Four Omnia

Il est constitué de 3 éléments : un châssis en inox robuste avec un trou central, un moule de 2 litres en aluminium de Ø 25 cm, également troué en son centre, et d'un couvercle en aluminium. Il vous suffit de le poser sur une gazinière, sur un réchaud à gaz ou autre (sauf des plaques vitrocéramiques ou à induction) pour pouvoir réaliser pratiquement les mêmes recettes que dans un four traditionnel !

La chaleur se propage de manière uniforme par le trou central, ce qui permet une cuisson douce et homogène. Faites cuire du pain, des croissants, des quiches, des gâteaux, des tartes, des gratins, des viandes, des pizzas, des lasagnes et bien plus encore ! Diamètre du moule 25 cm, volume du moule 2 L, hauteur 7 cm. Hauteur utile poignée comprise environ 14 cm.

Réf. N020128 **53 €**

**NEW
2023**



Kit four Omnia pour réchaud 5 pièces

Kit four d'Omnia comprend 5 produits :
Le four Omnia : pour faire du pain frais et des gratins délicieux. Un moule en silicone : fonction non adhésive pratique. Moins de graisse et moins de vaisselle. Une grille de four : pour terminer la cuisson des précuits ou faire du poisson ou des légumes vapeur. Le sac de transport : rouge, élégant, pratique pour conserver votre Omnia et ses accessoires. Tous les produits du kit four Omnia tiennent dans ce sac. Des maniques : beiges à bordure rouge foncé.

Réf. N020129 **104 €**



Moule en silicone pour four Omnia

Idéale, le moule en silicone est anti-adhésive, souple et sans bisphénol A. Il permet de démouler rapidement et sans l'ajout de matière grasse.

Réf. N020131 **24 €**

**NEW
2023**



Moule à muffins pour four Omnia

Le moule à muffins est anti-adhésif, souple et sans bisphénol A. Il permet de démouler rapidement et sans l'ajout de matière grasse. 6 portions individuelles ! Rétractable, il supporte la congélation, le passage au lave-vaisselle et surtout au micro-ondes !

Réf. N020130 **26 €**

**NEW
2023**



Moule anti-adhésif céramique

Ce moule en inox est recouvert à l'intérieur d'un revêtement en céramique, 100 % sans polytétrafluoroéthylène (PTFE). Adieu les matières grasses, vous pouvez cuisiner sans matière grasse, les aliments ne colleront pas au moule !

Réf. N020132 **30 €**





Grille pour four Omnia

La grille Omnia se glisse à l'intérieur du four Omnia. Il vous suffit d'y ajouter un peu d'eau au fond pour réaliser des cuissons à la vapeur (légumes, poissons, pommes de terre...) ou encore cuire du pain ou croissants pré-cuits. La grille de cuisson favorise une meilleure répartition de la chaleur dans le four d'appoint. Dimensions : Ø 22,4 cm

Réf. N020137 **14 €**

NEW
2023

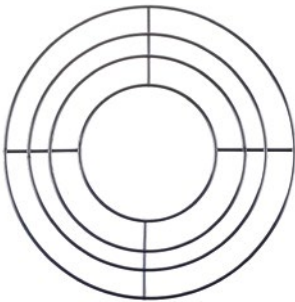

Etui EVA pour four Omnia

Un étui pratique et résistant qui protège l'Omnia des coups et des rayures ! Avec une fermeture éclair et une poignée avec boucle à ouverture rapide, cet étui vous permet de protéger votre four et de le transporter aisément.

Réf. N020134 **32 €**

NEW
2023



Moule Maxi Omnia 3 L

Remplacer le moule de votre four nomade Omnia par le moule maxi de 3 litres et réaliser vos recettes habituelles. Le moule est identique au moule standard. Il est seulement plus grand de 50%. Parfait si vous êtes nombreux ! Le moule Omnia Maxi doit toujours être utilisé avec le châssis et le couvercle Omnia. Lavage à la main car il ne passe pas au lave-vaisselle.

Réf. N020138 **27 €**

NEW
2023



Sac de rangement pour four Omnia

Sac en polyester élégant et pratique pour transporter et ranger votre four pour réchaud Omnia et ses accessoires. Dimensions : Ø 29 cm x H 17 cm Matière : tissu Polyester. Coloris : rouge bordeaux. Lavable à la main uniquement.

Réf. N020135 **18 €**

NEW
2023



Thermomètre Four Omnia

Indispensable pour une cuisson réussie, le thermomètre Omnia s'intègre parfaitement dans l'un des trous du couvercle du four Omnia. Il mesure ainsi la température intérieure de la partie haute du four (de 0° à 300°). Dimensions : 4,9 x 5,5 cm

Réf. N020133 **22 €**



Plats aluminium Omnia 5 pièces

Préparez à la maison, remplissez le moule en aluminium et emportez. Placez-le dans le four Omnia et réchauffez. Ou bien congelez, emportez, puis décongelez dans Omnia. Lot de 5 pièces.

Réf. N020139 **16 €**

NEW
2023



Livre de recettes pour four Omnia

Le livre de recettes pour le four Omnia rassemble 132 pages de recettes avec de belles photos en couleurs et des conseils de bonnes pratiques. 46 recettes sucrées et salées spécialement prévues pour être réalisées avec le four !

Réf. N020136 **19 €**

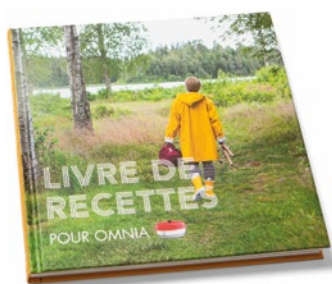

NEW
2023

Four barbecue Pop 32

Pour une cuisine pratique, saine et sans matière grasse. Il se pose sur un réchaud à gaz et se compose d'un barbecue de Ø 32 cm, avec grill, poêle-four et couvercle. Il est en aluminium à fond renforcé pour une meilleure diffusion de la chaleur avec un revêtement anti-adhésif. Fonctionne sur plaque électrique et gaz (non compatible vitrocéramique ni induction). Dimensions : Ø 32 cm sans les anses. Trou central : Ø 13 cm.

Réf. E020009 **39 €**





**Retrouvez tous nos prix
en flashant ce QR code**

Gamme rétractable

Faitout pliable en silicone

Faitout pliable pour réchauds à gaz ou électriques en silicone de haute qualité et en inox.
Couvercle en verre avec bords antidérapants.
Poignées en métal avec revêtement en silicone.

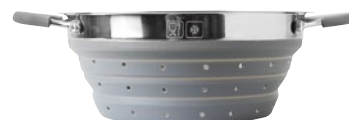

Désignation	Dimensions déplié	Dimensions plié	Référence
Faitout Ø 20 cm	Ø 20 x 8,5 cm	Ø 20 x 3,5 cm	Réf. N020023 55 €
Faitout Ø 24 cm	Ø 24 x 14,5 cm	Ø 24 x 4,5 cm	Réf. N020022 72 €

Kit faitout, poêle et passoire pliable en silicone

Kit comprenant : faitout Ø 24 cm, une poêle Ø 24 cm, un couvercle Ø 24 cm, un égouttoir Ø 24 cm pour réchauds à gaz ou électriques en silicone de haute qualité et en inox.
Couvercle en verre avec bords antidérapants.
Poignées en métal avec revêtement en silicone.



Réf. N020019 **162 €**



Faitout

En silicone rétractable et inox. Couvercle en verre fourni.
Convient pour tous types de feux sauf induction et passe au four jusqu'à 200°C.



Modèle	Référence
Petit format : dimensions ouverte (Ø x H) : 20 x 11 cm, pliée (Ø x H) : 20 x 5,7 cm.	Réf. N020067 36,90 €
Grand format : dimensions ouverte (Ø x H) : 24 x 12,6 cm, pliée (Ø x H) : 24 x 5,6 cm.	Réf. N020069 40,90 €

Casserole

En silicone rétractable et inox. Couvercle en verre fourni. Avec manche pliant pour un gain de place maximum.
Convient pour tous types de feux sauf induction et passe au four jusqu'à 200°C.



Modèle	Référence
Petit format : dimensions ouverte (Ø x H) : 16 x 9,7 cm, pliée (Ø x H) : 6 x 4,8 cm.	Réf. N020066 34,90 €
Grand format : dimensions ouverte (Ø x H) : 20 x 11 cm, pliée (Ø x H) : 20 x 5,7 cm.	Réf. N020068 37,90 €





Passoire pliable

Cette passoire est solide et parfaite pour une utilisation intensive. Les trous sont idéaux pour les céréales, le riz et le quinoa. Cependant, cela fonctionne aussi bien pour les pâtes, les légumes, les fruits, etc. La passoire pliable vous fera gagner de l'espace de rangement.

Poids : 0,21 kg

Réf. N020024 **6 €**



Passoire pliable avec manche

Cette passoire est solide et parfaite pour une utilisation intensive. Les trous sont idéaux pour les céréales, le riz et le quinoa. Cependant, cela fonctionne aussi bien pour les pâtes, les légumes, les fruits, etc. La passoire pliable vous fera gagner de l'espace de rangement. La poignée vous permettra de l'accrocher. Poids : 0,21 kg.

Réf. N020025 **5,90 €**



Essoreuse à salade

En silicone rétractable avec couvercle en plastique. Dimensions ouverte (Ø x H) : 30,6 x 17 cm, pliée (Ø x H) : 30,6 x 10 cm.

Réf. N020077 **20,90 €**

INCASA



Passoire

En silicone rétractable. Dimensions ouverte (LxIxh) : 27,5 x 23 x 9,1 cm, pliée (LxIxh) : 27,5 x 23 x 3,8 cm.

Réf. N020076 **9,90 €**

INCASA



Plat rectangle

En silicone rétractable.

INCASA

Modèle	Référence
Petit format : Dimensions ouvert (LxIxh) : 23,4 x 15,2 x 7,9 cm, pliée (LxIxh) : 23,4 x 15,2 x 2,4 cm.	Réf. N020073 8,60 €
Grand format : Dimensions ouvert (LxIxh) : 28,7 x 19 x 9,2 cm, pliée (LxIxh) : 28,7 x 19 x 3,5 cm.	Réf. N020071 8,60 €



Plat carré

En silicone rétractable. Dimensions ouvert (LxIxh) : 31 x 25,3 x 10,8 cm, pliée (LxIxh) : 31 x 25,3 x 4 cm.

Réf. N020070 **8,90 €**

INCASA





**Retrouvez tous nos prix
en flashant ce QR code**

Mug

En silicone rétractable et inox.
Dimensions ouvert (ØxH) : 9 x 11 cm,
plié (ØxH) : 4 x 11 cm.

Réf. N020075 **10,90 €**

INCASA



Entonnoir

En silicone rétractable.
Ø : 8,5 cm.

Réf. N020078 **7,60 €**

INCASA



Boîte alimentaire

En silicone rétractable.
Dimensions ouverte (DxH) : 16,5 x 8,9 cm.
Dimensions pliée (ØxH) : 16,5 x 3,3 cm.

Réf. N020074 **13,90 €**

INCASA



Pack 4 boîtes alimentaires

En silicone rétractable et couvercle
en plastique. Dimensions :
13,5 x 10 x 3,5 / 6,5 cm
17 x 11,5 x 3,5 / 6,8 cm
20 x 13,5 x 3,7 / 7,5 cm
22,5 x 14,5 x 3,8 / 8 cm.

Réf. N020072 **23,90 €**

INCASA



Bol pliable 1,4 L

Bol avec couvercle. Ø 17 cm.
Hauteur déplié 7,5 cm.
Coloris assortis.

Réf. 506302 **4 €**



Bol pliable 2,1 L

Bol avec couvercle. Ø 20,5 cm.
Hauteur déplié 9,5 cm.
Coloris assortis.

Réf. 506303 **6 €**



Boîte lunch pliable

Fourchette incluse.
Coloris assortis.

Réf. 506304 **8 €**





Optimisez le rangement

Tapis antidérapant

Idéale pour sécuriser vos objets. La natte retient tout ce qui glisse. S'utilise dans les placards, les tiroirs et même entre les objets fragiles pour éviter la casse, le choc ou le bruit. Elle s'utilise aussi sur les tables pour éviter le glissement des nappes. Facilement retableaux aux dimensions souhaitées, grâce à une simple paire de ciseaux. Lavable en machine.



	Dimensions	Coloris au choix	Référence
1	30 x 150 cm	Noir, gris ou marron	Réf. N020086 2,70 €
2	30 x 150 cm	Noir, gris, marron, beige et blanc	Réf. 361129 3 €
3	45 x 125 cm	Blanc, rouge, vert, bleu et noir	Réf. 504911 5 €
4	30 x 360 cm	Bleu	Réf. N020063 8,90 €
5	30 x 360 cm	Gris	Réf. N020064 8,90 €
6	30 x 360 cm	Beige	Réf. N020065 8,90 €

Barre anti-chute

Télescopique.

Peut s'utiliser dans le réfrigérateur et dans les placards.

	Référence
Barre double - Dimensions 41 - 71 cm	Réf. 360236 19 €
Barre double - Dimensions 26 - 43 cm	Réf. 360235 16 €



PENSEZ-Y !

Omni stop

Accessoire simple pour assurer le maintien de vos objets à l'intérieur du camping-car. Rail à fixer à la paroi, réalisé en aluminium anodisé long de 25 cm. Barre flexible de 20 cm.

Réf. 360678 **14 €**



Dévidoir

Dévidoir Essuie-tout. A fixer à la paroi.

Réf. 360220 **13 €**





**Retrouvez tous nos prix
en flashant ce QR code**

Optimisez le rangement

- > Système Purvario, solution de rangement zéro nuisance.
- > Le système Purvario est une solution innovante pour optimiser le rangement de la vaisselle, des casseroles, couverts et aliments. La gamme répond à tous vos besoins pour voyager sans casse et sans nuisance sonore.

Organiseur de réfrigérateur lot de 8 bandes

Ensemble de 8 bandes permettant le calage d'aliments dans le frigo de votre véhicule. Les bandes peuvent être coupées pour un calage parfait.

Couleur	Poids (kg)	Référence
1- Vert	0,18	Réf. 504940 16 €
2- Gris	0,18	Réf. N020111 15 €



Module de rangement huile/vinaigre

Module de rangement pour compartimenter l'huile et le vinaigre et ainsi éviter les fuites sur le plan de travail et de votre camping-car. Malin, ce module vous permettra de garder votre bouteille d'huile et vinaigre à portée de main sans salir vos rangements ou plan de travail. Facile à nettoyer, il possède des rebords pour éviter toute projection. Il convient à tous types de bouteilles grâce à ses modules ajustables. Dimensions : 25 x 30 x 14 cm.

Réf. N020112 **29 €**



Range-assiettes Module 5

Pour ranger les assiettes, planches à découper, plats... Peut également servir d'égouttoir. Dimensions réglables pour s'adapter aux différents formats ou quantités de vaisselle à ranger. Le kit comprend 4 supports et un embout de blocage. Poids : 365 g.

Réf. 504942 **22 €**



Organiseur de tiroir - lot de 8 bandes

Ensemble de 8 bandes permettant la mise en place de compartiments dans des tiroirs pour ranger et stabiliser couverts et ustensiles. Les bandes peuvent être coupées. Poids : 380 g.

Réf. 504941 **16 €**

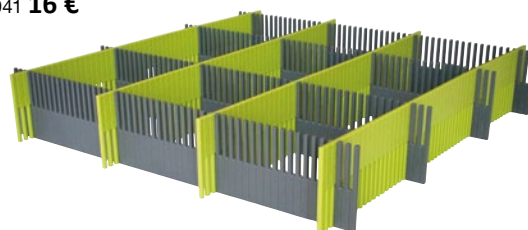

Filet bouteille

Anti-choc & anti-casse. Filets de protection à poser sur les bouteilles pour éviter qu'elles s'entrechoquent. Lot de 6 filets extensibles.

Réf. 360680 **8 €**



Support mousse expansé tasses

12 positions pour verres et tasses de plusieurs dimensions.

Réf. 504925 **28 €**





- › Système Vario, solution de rangement kit.
- › Des modules de fixation avec une base velcro peuvent être fixés sur un tapis de maintien pour immobiliser vaisselle, casseroles et autres récipients de cuisine. La gamme se compose de 4 modules de fixation et de 2 tailles de tapis sur mesure pour voyager sans casse et sans nuisance sonore.

12 supports de maintien bas

Pour ranger et maintenir en place vos tasses et verres.

Réf. 504926 **28 €**

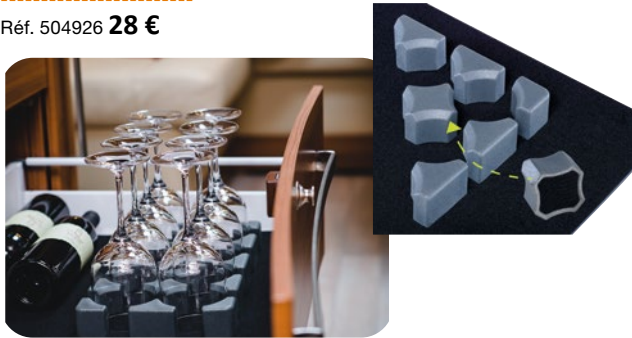

12 supports de maintien haut

Pour ranger et maintenir en place vos bouteilles et verres hauts.

Réf. 504927 **31 €**



9 supports pour assiettes et casseroles

Pour ranger et maintenir en place vos assiettes et casseroles.

Réf. 504928 **26 €**



6 supports de blocage

Pour ranger et maintenir en place vos boîtes, flacons d'épices et autres récipients.

Réf. 504929 **17 €**



Porte-assiettes EKKOO

Porte-assiettes conçue pour caler et ranger vos assiettes à l'intérieur de votre placard de camping-car ou caravane. Convient aux armoires et aux tiroirs bas.

Une stabilité optimale grâce à des bords extérieurs surélevés et le renforcement des rainures.

Dimensions : 23,5 x 23,5 x 15 cm de haut.

Réf. N020030 **32 €**



Range-couverts Kontura on-top

Set composé de 4 pièces à empiler pour ranger vos couverts autrement et plus facilement à l'intérieur de votre camping-car. Ce rangement est conçu pour ranger facilement vos couverts. Dimensions : 26 x 25 x 5 cm. Coloris : blanc - Empilables.

Réf. N020029 **29 €**



Tapis de maintien

Découpable sur mesure.

Dimensions (cm)	Référence
30 x 50	Réf. 504930 35 €
50 x 50	Réf. 504931 52 €





**Retrouvez tous nos prix
en flashant ce QR code**

Ustensile rétractable

Égouttoir à vaisselle rétractable

Égouttoir à vaisselle 5 compartiments. Astucieux et très pratique, cet égouttoir dépliant permet d'égoutter les verres, couverts et assiettes. Très compact une fois replié : 5 cm d'épaisseur plié. Dimensions : 38 x 29,5 x 12 cm.

Réf. 507404 **14 €**



Égouttoir à vaisselle

L'égouttoir est facilement repliable afin de devenir totalement plat. Dimensions : 41,5 x 29 x 19/3 cm

Réf. I020073 **24 €**



Isabella

Égouttoir à vaisselle rétractable

En silicone rétractable. Dimensions petit format ouvert : 36,5 x 31,2 x 12,5 cm - plié : 36,5 x 31,2 x 5,5 cm. Dimensions grand format ouvert : 50,5 x 42,3 x 14,4 cm - plié : 50,5 x 42,3 x 5,8 cm.

Modèle	Référence
Petit Format	Réf. N020080 15,80 €
Grand format	Réf. N020081 17,90 €



INCASA



Ensemble seau

	Dimensions	Référence
1- Seau pliable 14 litres	Dimensions : Ø 38 cm (plié 10 cm H - déplié 23 cm H). Existe en bleu ou vert	Réf. 510005 28 €
2- Égouttoir multifonctions	S'adapte sur le seau pliable 14 L	Réf. 360037 10 €
3- Couvercle seau	Dimensions : Ø 38,5 cm	Réf. 510006 8 €

3



2



1



Seau pliable

Seau pliable. Ø 33,5 cm
Hauteur déplié 24,5 cm -
Différents coloris.

Réf. 510000 **14,90 €**



Liquide vaisselle enzymatique



PENSEZ-Y !

Détergent liquide à la fraîche odeur de citron vert.
Fort pouvoir dégraissant.
Facilement rinçable grâce à son faible indice de mousse.
500 ml.

Réf. R010028 **19 €**

**NEW
2023**





Ménage - entretien

Bassine rétractable

En silicone rétractable.
Dim. ouverte : 37 x 27 x 13 cm,
pliée : 37 x 27 x 5 cm.

Réf. R010019 **22,90 €**

INCASA



Bac de rangement rétractable

En silicone rétractable.
Dimensions ouverte :
47 x 30,5 x 23 cm,
pliée : 47 x 30,5 x 5 cm.

Réf. N010415 **23 €**

INCASA



Bassine pliable

Bassine pliable.
Dimensions : 37,5 x 27,5 x 12 cm.
Coloris assortis.

Réf. 506102 **12 €**



Bassine à vaisselle pliable

Bassine à vaisselle pratique entièrement repliable
de façon à n'occuper qu'un minimum de place.
Avec anses. La bassine à vaisselle est réalisée
en silicone avec un haut et un fond en plastique dur.

Isabella



Bassine 14 L + égouttoir

L'égouttoir s'adapte sur la bassine
de 14 litres.

Réf. 360016 **23 €**



Désignation	Dimensions dépliée (cm)	Référence
Bassine 8,5 L	38,5 x 28,5 x 15,8 / 5,6	Réf. R010010 22 €
Bassine 16 L	46,1 x 34,2 x 18,4 / 5	Réf. S010010 29 €

Ensemble balayette - brosse



	Référence
1- Brosse ménagère Josy - 4 coloris	Réf. R010003 3 €
2- Mini-pelle + balayette - 3 coloris	Réf. 516000 6 €

Support rangement évier

Pratique, le fond est perforé pour éviter
la stagnation de l'eau.
Dimensions : 22 x 4,5 x 12 cm.
Poids : 0,16 kg.

Réf. R010012 **4 €**



Ramasse-poussière compact

Dimensions :
4,5 x 19 x 21,3 cm

Réf. R010011 **5 €**



Brosse à vaisselle réservoir

Facile à remplir, elle dose le
liquide vaisselle nécessaire
grâce à une simple pression
sur le bouton presseur du
haut.

Réf. N020158 **6,30 €**

**NEW
2023**



Bouche évier et bonde 2 en 1

Pour bonde de 4/8 cm de
diamètre.
Dimensions : 2,8 x 10 x 10 cm.

Réf. R010013 **3 €**



Accroche balai

Réf. 350474 **9 €**





**Retrouvez tous nos prix
en flashant ce QR code**

Ménage - entretien

Aspirateur à main 12 volts

Aspirateur filaire pratique et utilisable partout grâce à son câble de 3 mètres. Son grand collecteur permet un nettoyage complet sans avoir à le vider. Sans sac, filtre lavable et réutilisable. Fonctionnement 12 V. Puissance : 70 W. Câble pour branchement sur prise allume-cigare (3 m de long). Accessoires d'aspiration inclus.

Réf. N030013 **40,60 €**

Aspirateur à main sans fil rechargeable Dust

Deux aspirateurs en un seul : fonction main classique, il se transforme pour les sols grâce à ses tubes et sa brosse d'aspiration. Très pratique à l'utilisation et pour les finitions grâce à ses accessoires. Aspire les poussières et même les liquides. Filtre lavable. Rechargeable : 220 V. Fonctionnement : 12/220 V. Puissance : 100 W. Batterie : 1500 mAh. Câble pour branchement sur prise allume-cigare (2,10 m de long), adaptateur 220 V. Accessoires d'aspiration inclus.

Réf. N030012 **73,80 €**



Aspirateur 12 V

Aspire eau et poussière. Design moderne et fonctionnel. Livré avec une housse. Enrouleur de câble. Livré avec ses accessoires. Puissance d'aspiration 320 mm/H₂O. Flux de l'air 900 L/min - 100 W/10 A. Dimensions : 22,5 x 17 x 27 cm. Adaptateur 12 V prise allume-cigare.

Réf. 511704 **131 €**



INCASA

Aspirateur à main sans fil rechargeable PowerFull

Polyvalent et sans fil, il offre un grand confort d'utilisation. Équipé d'une batterie lithium amovible de 22,2 V, vous profitez d'une autonomie de 30 minutes sans perte d'aspiration. Aspirateur balai 2 en 1 très pratique qui se transforme en un tour de main, pour passer de l'aspiration des sols, au nettoyage de votre véhicule. Batterie lithium 2200 mAh. Rechargeable 220 V. Puissance : 100 W. Indicateur de charge. Sans sac, filtre lavable et réutilisable. Accessoires d'aspiration inclus.

Réf. N030011 **129 €**



INCASA

Chiffon microfibre 8 pièces

Lot de 8 chiffons microfibrés pour nettoyer carrosserie, plastique... Doux et fort absorbant. Dimensions 30 x 30 cm.

Réf. 516240 **6 €**





Poubelle à suspendre

Poubelle compacte et esthétique, à poser au sol ou à fixer au mur ou sur une porte. La large anse permet de vider facilement son contenu. Simple à installer grâce au nécessaire de montage fourni. Disponible en deux capacités et deux couleurs.

Coloris	Contenance	Référence
1- Blanc	7 L	Réf. N010417 23 €
2- Bleu	7 L	Réf. N010418 23 €
3- Blanc	12 L	Réf. N010419 32 €
4- Bleu	12 L	Réf. N010420 32 €

INCASA



Poubelle de porte

	Dimensions	Référence
1- Poubelle 10 L blanche	31,5 x 31,5 x 18 cm + rail	Réf. 509710 34 €
2- Poubelle 5,5 L grise	22 x 30 x 19/12 cm	Réf. 509711 24 €
3- Poubelle 5,5 L blanche	22 x 30 x 19/12 cm	Réf. 509712 25 €
4- Poubelle 6,5 L grise	27 x 29 x 17 cm + rail	Réf. 509701 26 €

Porte-sac poubelle

Support pour sac poubelle à clipser sur une porte. Convient à tous types de portes d'une épaisseur maximale de 15 mm. Avec couvercle intégré.

Réf. N010421 **9,40 €**

INCASA



Poubelle démontable

Poubelle ultra compacte. Facile à monter et démonter. Capacité 50 litres. Dimensions ouverte : 32,5 x 28,5 x H 66 cm. Dimensions démontée : 32,5 x 28,5 x H 7 cm

Réf. N020164 **16 €**

BRUNER
OUTDOOR IN MOTION

**NEW
2023**



Porte-sac poubelle Trapsy

Porte-poubelle en plastique à fermeture automatique anti-odeurs. Montage simple et rapide. Comprend 20 sacs poubelle (capacité 3,5 L environ). Dimensions : 13,9 x 10,8 x 4,5 cm.

BRUNER
OUTDOOR IN MOTION

**NEW
2023**



Désignation	Référence
Porte-poubelle Trapsy	Réf. N020162 9 €
20 sacs 3,5 L	Réf. N020163 5 €



**Retrouvez tous nos prix
en flashant ce QR code**

Ménage - entretien

Mini machine à laver de voyage

Cette machine ultra compacte remplace le lavage à la main fastidieux, le tout en 15 minutes ! Tension : 220 V. Capacité de lavage : 2,5 kg. Puissance : 145 W. Dimensions : 32,5 x 34,5 x 48,5 cm. Poids : 5 kg.

Réf. N030014 **119 €**



INCASA

Séchoir parapluie repliable à poser

Peu encombrant une fois plié : pratique pour le voyage. En aluminium. Diamètre du tube : 40 mm. Longueur de corde : 16 m. Dimensions ouvert : 135 x 135 x 140 cm. Dimensions fermé : 80 x 30 x 12 cm.

Réf. N010332 **49,90 €**

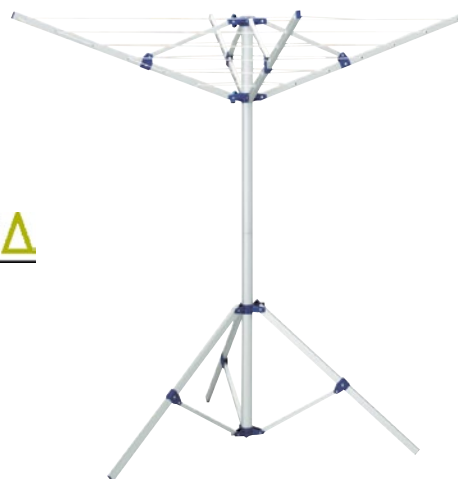

INCASA

Corbeille rétractable

En silicone rétractable. Dimensions : ouverte : 61,9 x 44,5 x 26,2 cm, pliée : 61,9 x 44,5 x 7,8 cm.

Réf. N010422 **19 €**



INCASA

Panier à linge pliable

Panier à linge flexible se distingue par son design élégant et sobre. Dimensions déplié : 60 x 40 x 27,5 cm (6,5 cm plié). Coloris assortis. Ultra plat.

Réf. N010416 **27 €**



Étendage extensible à ventouses

Ventouses mécaniques puissantes. 3 fils extensibles jusqu'à 90 cm de large. Avec 6 pinces à linge.

Réf. N010423 **9,90 €**

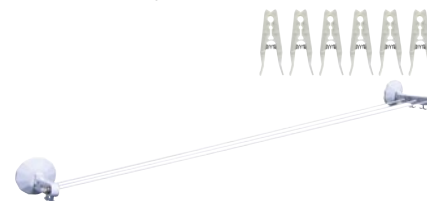

Étendoir à linge Ezyline

Remplace les pinces à linge.

Gris	Réf. 507508 8 €
Bleu	Réf. 507511 8 €
Vert	Réf. 507513 8 €
Rouge	Réf. N010424 8 €



Étendoir à linge Easydry

Montage rapide sur le support de rails des porte-vélos, diamètre tubes 35 mm. Sans perçage avec écartement de 60-80 cm.

Réf. 221000 **115 €**

FLAMMA
home is everywhere





Matelas sur-mesure



- > Matelas sur mesure fabriqué en France.
- > Thermo Cool (sauf modèle Equinoxe) : sur la face supérieure, un tissu qui régule la transpiration du corps.
- > Tissu 3D (sauf modèle Equinoxe) : Tissu respirant qui permet une ventilation optimale et naturelle.
- > 2 plateaux piqués sur mousse, matelas galonné deux faces.

Modèle Equinoxe

Mousse 24 kg/m³ - Noyau de 15 cm - Epaisseur 17/18 cm.
Equivalent à la literie d'origine

Modèle	Dimensions	Référence
Equinoxe 90	Jusqu'à 90 cm de largeur x 190 cm	Réf. N010017 270 €
Equinoxe 140	De 91 à 140 cm de largeur x 190 cm	Réf. N010018 379 €
Equinoxe +140	De 141 à 180 cm de largeur x 190 cm	Réf. N010019 539 €
Majoration Equinoxe +190	Pour matelas de plus de 190 cm de long	Réf. N010020 39 €



Modèle Duna

Mousse HR 35 kg/m³ - Noyau de 12 cm - Epaisseur 16/17 cm. Thermo cool - Tissu 3D
Améliore le couchage d'origine. Garantie 3 ans

Modèle	Dimensions	Référence
Duna 90	Jusqu'à 90 cm de largeur x 190 cm	Réf. N010021 359 €
Duna 140	De 91 à 140 cm de largeur x 190 cm	Réf. N010022 519 €
Duna +140	De 141 à 180 cm de largeur x 190 cm	Réf. N010023 719 €
Majoration Duna +190	Pour matelas de plus de 190 cm de long	Réf. N010024 49 €



Modèle Aloé

Mousse HR 43 kg/m³ - Noyau de 13 cm - Epaisseur 17/18 cm. Thermo cool - Tissu 3D
Couchage de qualité supérieure. Garantie 5 ans.

Modèle	Dimensions	Référence
Aloé 90	Jusqu'à 90 cm de largeur x 190 cm	Réf. N010025 479 €
Aloé 140	De 91 à 140 cm de largeur x 190 cm	Réf. N010026 659 €
Aloé +140	De 141 à 180 cm de largeur x 190 cm	Réf. N010027 999 €
Majoration Aloé +190	Pour matelas de plus de 190 cm de long	Réf. N010131 65 €



Modèle Océane

Mousse HR 50 kg/m³ - Noyau de 15 cm - Epaisseur 19/20 cm. Thermo cool - Tissu 3D
Améliore le couchage d'origine. Garantie 5 ans

Modèle	Dimensions	Référence
Oceane 90	Jusqu'à 90 cm de largeur x 190 cm	Réf. N010028 549 €
Oceane 140	De 91 à 140 cm de largeur x 190 cm	Réf. N010029 739 €
Oceane +140	De 141 à 180 cm de largeur x 190 cm	Réf. N010030 1149 €
Majoration Oceane +190	Pour matelas de plus de 190 cm de long	Réf. N010031 125 €



Protège matelas

Sur mesure - uniquement disponible avec la commande du matelas.

Dimensions	Référence
Jusqu'à 140 cm de largeur	Réf. N010033 59 €
De 141 à 180 cm de largeur	Réf. N010032 79 €





**Retrouvez tous nos prix
en flashant ce QR code**



duvalay™
BEDTIME LUXURY

Matelas à mémoire de forme

- > Quelle que soit la forme de votre lit, vous pouvez changer votre literie et vous équiper d'un matelas à mémoire de forme de 15 cm.
- > Opter pour un sur-matelas de 5 cm d'épaisseur pour redonner du confort à votre literie.
- > Les matelas et sur-matelas peuvent bien évidemment être taillés sur mesure.



Composé de mousse à mémoire de forme de qualité supérieure avec une housse très agréable, ce matelas vous gardera au frais en évitant l'accumulation de chaleur et son maintien vous offrira un confort parfait. Le prix s'entend avec forme sur mesure et hors frais de port.

Sur-Matelas à mémoire de forme	Épaisseur	Longueur	Largeur	Référence
Simple	5 cm	max. 200 cm	max. 90 cm	Réf. 513810 195 €
Double	5 cm	max. 200 cm	max. 135 cm	Réf. 513811 290 €
Grand double	5 cm	max. 200 cm	max. 150 cm	Réf. I010013 350 €
King size	5 cm	max. 200 cm	Plus de 150 cm	Réf. N010128 420 €
Freshtec Simple	5 cm	max. 200 cm	max. 90 cm	Réf. I010014 270 €
Freshtec Double	5 cm	max. 200 cm	max. 135 cm	Réf. I010015 365 €
Freshtec Grand double	5 cm	max. 200 cm	max. 150 cm	Réf. I010016 415 €
Freshtec King size	5 cm	max. 200 cm	Plus de 150 cm	Réf. N010129 465 €

Matelas à mémoire de forme	Épaisseur	Longueur	Largeur	Référence
Simple	15 cm	max. 200 cm	max. 90 cm	Réf. 513808 429 €
Double	15 cm	max. 200 cm	max. 135 cm	Réf. 513809 579 €
Grand double	15 cm	max. 200 cm	max. 150 cm	Réf. I010009 709 €
King size	15 cm	max. 200 cm	Plus de 150 cm	Réf. N010126 869 €
Freshtec Simple	15 cm	max. 200 cm	max. 90 cm	Réf. I010010 509 €
Freshtec Double	15 cm	max. 200 cm	max. 135 cm	Réf. I010011 699 €
Freshtec Grand double	15 cm	max. 200 cm	max. 150 cm	Réf. I010012 809 €
Freshtec King size	15 cm	max. 200 cm	Plus de 150 cm	Réf. N010127 969 €

freshtec
FRESH TECHNOLOGIE

NOUVELLE TECHNOLOGIE DE MOUSSE À MÉMOIRE DE FORME FRESHTEC

- Un niveau de confort supérieur pour des nuits plus fraîches
- Jusqu'à 35 % plus léger qu'un matelas traditionnel
- Une mousse plus aérée avec un flux d'air maximisé

DISPONIBLE POUR L'ENSEMBLE DE LA GAMME DUVALAY





Matelas gel

Sur-matelas gel à mémoire de forme

Apportez plus de confort à votre literie avec ce sur-matelas à mémoire de forme. Avec ses 5 cm de mousse à mémoire de forme haute densité (50 kg/m³) infusée de gel, il apportera du moelleux à votre ancienne literie et régulera votre température corporelle grâce aux billes de gel. Grâce à ses élastiques aux quatre coins, il tiendra bien en place sur votre literie. Complété du protège-matelas Incasa qui englobera le tout, vous pourrez bouger pendant la nuit, votre sur-matelas ne bougera pas ! Disponible en 10 tailles pour s'adapter parfaitement à la dimension de votre matelas. Enveloppe déhoussable.



- Mémoire de forme
- Déhoussable
- Lavable
- Thermo régulant
- S'accroche avec des élastiques

Protège-matelas imperméable

Allongez la durée de vie de votre literie et dormez en toute tranquillité avec ce protège-matelas imperméable. Douce et absorbante, la surface en 100% coton éponge vous assure un confort optimal. Le dessous en polyuréthane (imperméable) assure une protection totale de votre matelas. Disponible en 10 tailles pour s'adapter parfaitement à la dimension de votre matelas. Forme drap housse.

Drap de rechange pour prêt à dormir

Drap de rechange pour prêt à dormir. Il est composé d'un drap housse à élastique et d'un drap reliés entre eux par un système de zip. Ce drap de rechange vient se zipper sur la couette de votre prêt à dormir. Compatible avec tous les prêts à dormir Incasa. En 100% coton. Coloris blanc.

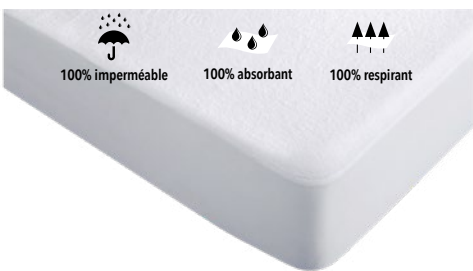

Type de coupe	Dimensions	Sur-matelas	Protège-matelas	Drap de rechange
Standard	85 x 200 cm	Réf. N010382 119 €	Réf. N010373 21,90 €	Réf. N010391 40 €
Standard	125 x 190 cm	Réf. N010383 149 €	Réf. N010374 24,90 €	Réf. N010481 45 €
Standard	140 x 190 cm	Réf. N010384 169 €	Réf. N010375 28,90 €	Réf. N010392 50 €
Standard	140 x 210 cm	Réf. N010385 179 €	Réf. N010376 33,90 €	Réf. N010492 99 €
Standard	160 x 210 cm	Réf. N010399 199 €	Réf. N010398 37,90 €	Réf. N010393 60 €
À droite	130 x 190 cm	Réf. N010386 159 €	Réf. N010377 27,90 €	Réf. N010394 45 €
À gauche	130 x 190 cm	Réf. N010387 159 €	Réf. N010378 27,90 €	Réf. N010395 45 €
Lit central	140 x 190 cm	Réf. N010388 169 €	Réf. N010379 28,90 €	Réf. N010396 50 €
Lit central	150 x 200 cm	Réf. N010389 189 €	Réf. N010380 35,90 €	Réf. N010397 55 €
Lit central	160 x 200 cm	Réf. N010390 199 €	Réf. N010381 36,90 €	Réf. N010400 60 €



**Retrouvez tous nos prix
en flashant ce QR code**

Sous-matelas

> À placer sous les mousses de banquette ou de couchage pour améliorer le confort et surtout pour éliminer les formations de moisissures et chasser l'humidité.

Sous-matelas thermique

Posé sur votre sommier à lattes, cet isolateur permet une ventilation optimale de votre matelas, et en évite l'usure par frottement sur les lattes. Le protège-matelas thermique permet d'isoler le matelas du froid, de chasser l'humidité et les formations de moisissures dans votre literie. C'est idéal pour les matelas reposants directement sur les structures bois. (lit sur coffre, dinette...). Il est placé sous le matelas avec une sangle Velcro.

Dimensions	Référence
70 x 200 cm	Réf. N010322 50 €
70 x 220 cm	Réf. N010323 58 €
140 x 200 cm	Réf. N010324 89 €



Oreiller Visco douceur à mémoire de forme 60 x 40 cm

Bloc : mousse à mémoire de forme viscoélastique.
Déhoussable, tissu 100% Microfibre toucher soie.
Lavable en machine 40°.



Dimensions	Référence
Souple : densité 43 kg/m ³	Réf. N010015 39 €
Ferme : densité 50 kg/m ³	Réf. N010016 39 €

Oreiller à mémoire de forme 60 x 60 cm

Pour les dormeurs souffrant de douleurs aux cervicales et au dos.
Dimensions (Lxlxh) : 60 x 60 x 12 cm.



Réf. N010484 **26 €**



Akwamat

Le sous-matelas anti condensation vous assure une literie saine et un résultat propre et hygiénique. En effet, il préserve le couchage de l'humidité et des moisissures. Sa composition fibreuse crée une ventilation permanente. C'est notamment possible grâce à une circulation d'air et une évacuation de la vapeur d'eau. Composition naturelle d'un mélange de fibres de noix de coco et de latex naturel.



Dimensions	Épaisseur	Référence
Plaque 70 x 210 cm	15 mm	Réf. 350716 64 €
Plaque 140 x 210 cm	15 mm	Réf. 350091 125 €

Fixe draps

Lot de 4.

Réf. 350096 **8 €**



Oreiller mousse à mémoire de forme

	Référence
1- Oreiller classique 62 x 38 cm	Réf. N010001 75 €
2- Oreiller ergonomique 60 x 30 cm	Réf. I010021 70 €
3- Oreiller Deluxe 74 x 46 cm	Réf. N010002 85 €
4- Sac de rangement pour couchage <80 cm L	Réf. I010022 22 €



Lit tout fait coton

- > De vrais draps, une couverture douillette qui se fixent aussi aisément qu'un drap housse sur un matelas. Idéal à la maison, en camping-car, en caravane, en bateau...
- > Livré avec 2 taies d'oreiller + housse de rangement.
- > DRAP DESSUS 100 % coton avec rabat sur frileuse et sur côtés.
DRAP DESSOUS 100 % coton fermeture à glissière permettant de séparer les draps de la frileuse.
Soufflet d'aisance jusqu'aux pieds avec fermeture à glissière de dégagement.

Collection Polydon Midnight Blue

**NEW
2023**



Collection Polydon Savane



Type de coupe	Dimensions	Référence Midnight blue
Standard	90 x 190 cm	Réf. N010487 134 €
Standard	140 x 190 cm	Réf. N010486 149 €
Standard	160 x 210 cm	Réf. N010488 169 €
Lit central	140 x 190 cm	Réf. N010490 175 €
Lit central	160 x 200 cm	Réf. N010489 159 €

Type de coupe	Dimensions	Référence Savane
Standard	140 x 190 cm	Réf. N010034 149 €
Standard	140 x 210 cm	Réf. N010035 164 €
Standard	160 x 210 cm	Réf. N010036 169 €
Lit central	140 x 190 cm	Réf. N010037 159 €
Lit central	160 x 200 cm	Réf. N010038 175 €

Type de coupe	Dimensions	couleur	Référence drap de rechange
Standard	140 x 190 cm	Beige	Réf. N010132 64 €
Standard	140 x 210 cm	Beige	Réf. N010133 71 €
Standard	160 x 210 cm	Beige	Réf. N010134 73 €
Lit central	140 x 190 cm	Beige	Réf. N010135 67 €
Lit central	160 x 200 cm	Beige	Réf. N010136 76 €



**Retrouvez tous nos prix
en flashant ce QR code**



Lit tout fait

- > Le lit tout fait est idéal pour le camping-car ou la caravane et est conçu pour un confort maximum et une grande facilité d'utilisation.
- > Il se fixe aisément sur le matelas comme un drap housse. Il est composé d'un drap inférieur et d'une couette, raccordée au drap inférieur par une fermeture à glissière. Cela permet ainsi de désolidariser l'ensemble pour le lavage. Un soufflet d'aisance sépare les deux draps afin d'améliorer le confort.
- > Avec leur couette tempérée, ces PRÊTS À DORMIR vous serviront toute l'année.
- > Ils sont composés de :
 - 1 drap housse et 1 drap.
 - 1 couette
 - 1 ou 2 taies d'oreiller (selon la taille) imprimées (1 face).
 - 1 sac de rangement.

	Confort	Hypo-allergénique	Respirant	Résistant	Entretien
COTON	★★	★★★	★★	★★	★★
PERCALE DE COTON	★★★	★★★	★★★	★★★	★

Collection DOLCE VITA

En polycoton 50% polyester et 50% coton (dessus et dessous), avec un garnissage en 100% polyester fibre creuse 300 g/m².

Type de coupe	Dimensions	Référence
Standard	80/90 x 200 cm	Réf. N010460 99 €
Standard	120/130 x 190 cm	Réf. N010461 109 €
Standard	140 x 190 cm	Réf. N010462 119 €
Standard	140 x 210 cm	Réf. N010463 129 €
Standard	160 x 210 cm	Réf. N010464 139 €
A droite	130 x 190 cm	Réf. N010465 129 €
A gauche	130 x 190 cm	Réf. N010466 129 €
Lit central	140 x 190 cm	Réf. N010467 119 €
Lit central	150 x 200 cm	Réf. N010468 129 €
Lit central	160 x 200 cm	Réf. N010469 139 €



Collection CAP HORN

Le modèle CAP HORN est conçu en polycoton donc, comme son nom l'indique, en fibres de coton et en fibres de polyester. Il allie les avantages du coton, douceur et légèreté, avec ceux du polyester, résistance et peu froissable.

En polycoton 50% polyester et 50% coton (dessus et dessous), avec un garnissage en 100% polyester fibre creuse 250 g/m².



Type de coupe	Dimensions	Référence
Standard	80/90 x 200 cm	Réf. N010503 83 €
Standard	120/130 x 190 cm	Réf. N010504 89 €
Standard	140 x 190 cm	Réf. N010505 94 €
Standard	140 x 210 cm	Réf. N010506 100 €
Standard	160 x 210 cm	Réf. N010507 106 €
A droite	130 x 190 cm	Réf. N010508 89 €
A gauche	130 x 190 cm	Réf. N010509 89 €
Lit central	140 x 190 cm	Réf. N010510 94 €
Lit central	150 x 200 cm	Réf. N010511 100 €
Lit central	160 x 200 cm	Réf. N010512 106 €



Lit tout fait percale de coton

INCASA

- > Ces prêts à dormir sont des prêts à dormir 2 en 1 : à la fois couette été et couette hiver.
- > Avec ces 2 couettes reliées entre elles par un système de zip, vous en profiterez toute l'année. Vous pouvez ainsi les séparer en fonction de la saison. L'hiver, vous gardez les 2 couettes liées ensemble. L'été, vous détachez l'une des couettes ou les deux s'il fait très chaud.
- > En percale de coton (tissage serré de 80 fils /cm²), ils seront très résistants au quotidien et d'un entretien facile. Ils vous apporteront confort, souplesse et une grande douceur.

Ils sont composés de :

- 1 drap housse + 1 drap
- 2 couettes avec garnissage en 100% polyester fibre creuse : 1 couette 150 g/m² et 1 couette 200 g/m².
- 1 ou 2 taies d'oreiller (selon la taille) imprimées (1 face).
- 1 sac de rangement.



Couette de 350 g/m²

	Confort	Hypo-allergénique	Respirant	Résistant	Entretien
	★★	★★★	★★	★★	★★
	★★★	★★★	★★★	★★★	★

**NEW
2023**

Collection CALIFORNIA



Type de coupe	Dimensions	Référence
Standard	80/90 x 200 cm	Réf. N010513 87 €
Standard	120/130 x 190 cm	Réf. N010514 94 €
Standard	140 x 210 cm	Réf. N010515 102 €
Standard	160 x 210 cm	Réf. N010516 110 €
A droite	130 x 190 cm	Réf. N010517 102 €
A gauche	130 x 190 cm	Réf. N010518 102 €
Lit central	140 x 190 cm	Réf. N010519 94 €
Lit central	150 x 200 cm	Réf. N010520 102 €
Lit central	160 x 200 cm	Réf. N010521 110 €

**NEW
2023**

Collection CAPRI

Type de coupe	Dimensions	Référence
Standard	80/90 x 200 cm	Réf. N010470 124 €
Standard	120/130 x 190 cm	Réf. N010471 134 €
Standard	140 x 190 cm	Réf. N010472 144 €
Standard	140 x 210 cm	Réf. N010473 154 €
Standard	160 x 210 cm	Réf. N010474 164 €
A droite	130 x 190 cm	Réf. N010475 154 €
A gauche	130 x 190 cm	Réf. N010476 154 €
Lit central	140 x 190 cm	Réf. N010477 144 €
Lit central	150 x 200 cm	Réf. N010478 154 €
Lit central	160 x 200 cm	Réf. N010479 164 €





**Retrouvez tous nos prix
en flashant ce QR code**



duvalay™
BEDTIME LUXURY

ÉQUIPEMENT INTÉRIEUR

Lit tout fait avec matelas

LA NOUVELLE GÉNÉRATION DE LIT TOUT FAIT

- > Ce couchage tout-en-un combine : une couette ; un matelas à mémoire de forme ; une housse très confortable pour maintenir l'ensemble. Facile à installer, il se place directement sur le matelas.
- > Pour les lits non permanents, le Duvalay apporte un grand confort, il est facile à mettre en place, à rouler et à ranger. Il peut être utilisé pour les lits séparés ou combiné en lit double.

Geo Navy

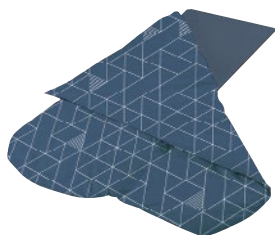

Coffee Cream



Gris



Turquoise Navy



Rayé gris



Lit de toit relevable Roofvan

Spécifiquement conçu afin d'obtenir un gain de place, il est très apprécié des propriétaires de vans. Il vient à la place du matelas d'origine et offre, grâce à sa mousse à mémoire de forme un niveau de confort supérieur.

**Le seul couchage qui
peut être laissé sur le lit
de toit même lorsque le
toit relevable est refermé.**



**SPÉCIAL
FOURGON**

Dimensions	Geo Navy	Coffee cream	Gris	Turquoise Navy	Rayé gris
100 x 190 x 2,5 cm	Réf. N010441 379 €	Réf. N010438 379 €	Réf. N010439 379 €	Réf. N010442 379 €	Réf. N010440 379 €
110 x 190 x 2,5 cm	Réf. N010455 379 €	Réf. N010176 379 €	Réf. N010177 379 €	Réf. N010182 379 €	Réf. N010178 379 €
120 x 190 x 2,5 cm	Réf. N010480 379 €	Réf. N010290 379 €	Réf. N010291 379 €	Réf. N010296 379 €	Réf. N010292 379 €
100 x 190 x 4 cm	Réf. N010436 379 €	Réf. N010433 379 €	Réf. N010434 379 €	Réf. N010437 379 €	Réf. N010435 379 €
110 x 190 x 4 cm	Réf. N010431 379 €	Réf. I010025 379 €	Réf. I010028 379 €	Réf. I010029 379 €	Réf. I010027 379 €
120 x 190 x 4 cm	Réf. N010432 379 €	Réf. I010031 379 €	Réf. I010034 379 €	Réf. I010035 379 €	Réf. I010033 379 €

Lit standard

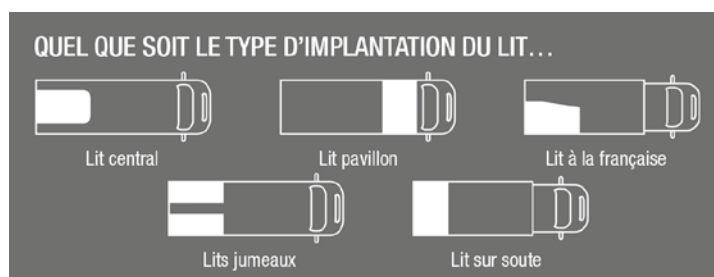

2 NIVEAUX DE CONFORT

COMPACT



CONFORT



Coloris	Dimensions matelas	Geo Navy	Coffee cream	Gris	Turquoise Navy	Rayé gris
Compact Épaisseur matelas 2,5 cm	66 x 190 cm	Réf. N010427 185 €	Réf. 513748 185 €	Réf. I010086 185 €	Réf. I010087 185 €	Réf. I010085 185 €
	77 x 190 cm	Réf. N010429 195 €	Réf. 513750 195 €	Réf. I010092 195 €	Réf. I010093 195 €	Réf. I010091 195 €
Confort Épaisseur matelas 4 cm	66 x 190 cm	Réf. N010428 209 €	Réf. 513749 209 €	Réf. I010089 209 €	Réf. I010090 209 €	Réf. I010088 209 €
	77 x 190 cm	Réf. N010430 225 €	Réf. 513751 225 €	Réf. I010095 225 €	Réf. I010096 225 €	Réf. I010094 225 €

Existe d'autres dimensions et modèles. Existe en 58 x 190 cm. Nous consulter.

- > Le linge de lit vient compléter la gamme et permet d'assortir tous les éléments entre eux (disponibles dans les mêmes coloris que les couchages grand confort). Pensez aux taies d'oreillers et drap-housse de matelas accordés à votre couchage.

Geo Navy

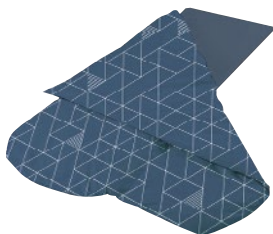

Coffee Cream



Gris



Turquoise Navy



Rayé gris



Housse de rechange Roofvan

La housse de rechange DUVALAY est d'une seule pièce et comprend : la housse de couette et la housse de matelas. Cette housse convient pour les couchages simples d'une épaisseur de 2,5 ou 4 cm. Pratique pour avoir un drap de rechange. Taie d'oreiller non incluse.

Dimensions	Geo Navy	Coffee cream	Gris	Turquoise Navy	Rayé gris
100 x 190 cm	Réf. N010449 129 €	Réf. N010446 129 €	Réf. N010447 129 €	Réf. N010450 129 €	Réf. N010448 129 €
110 x 190 cm	Réf. N010451 129 €	Réf. N010254 129 €	Réf. N010255 129 €	Réf. N010260 129 €	Réf. N010256 129 €
120 x 190 cm	Réf. N010452 129 €	Réf. N010263 129 €	Réf. N010264 129 €	Réf. N010269 129 €	Réf. N010265 129 €

Housse de rechange simple

La housse de rechange DUVALAY est d'une seule pièce et comprend : la housse de couette et la housse de matelas. Cette housse convient pour les couchages simples d'une épaisseur de 2,5 ou 4 cm. Pratique pour avoir un drap de rechange. Taie d'oreiller non incluse.

Dimensions	Geo Navy	Coffee cream	Gris	Turquoise Navy	Rayé gris
66 x 190 cm	Réf. N010444 79 €	Réf. N010209 79 €	Réf. N010210 79 €	Réf. N010215 79 €	Réf. N010211 79 €
77 x 190 cm	Réf. N010445 89 €	Réf. N010218 89 €	Réf. N010219 89 €	Réf. N010224 89 €	Réf. N010220 89 €

Existe d'autres dimensions et modèles. Existe en 58 x 190 cm Nous consulter.

Taie d'oreiller



Dimensions	Geo Navy	Coffee cream	Gris	Turquoise Navy	Rayé gris
73 x 51 cm	Réf. N010453 10 €	Réf. N010281 10 €	Réf. N010282 10 €	Réf. N010287 10 €	Réf. N010283 10 €



**Retrouvez tous nos prix
en flashant ce QR code**

Accessoires cabine

Lit amovible enfant pour cabine

Lit composé d'une structure aluminium à monter sur les points de fixation des poignées de cabine, d'une toile de couchage épaisse 100% coton et d'un filet de protection. Livré avec sac de transport. Poids maximal autorisé 50 kg. Dimensions du lit plié : 140 x 10 x 10 cm. Poids 9,2 kg.

Dimensions	Référence
Pour cabine Ducato 2006	Réf. 508405 648 €



Filet de sécurité

Accessoire pour lit superposé ou pour capucine de camping-car, ce filet est prévu pour la sécurité des personnes et est homologué. Fixé au bord du lit de votre camping-car ou de votre fourgon aménagé, ce filet de protection ou anti-chutes est prévu pour la sécurité des lits superposés ou de tout lit situé en hauteur. Fixé sur un rail en partie basse, il est maintenu en partie haute par deux sangles de sécurité amovibles.

Dimensions (cm)	Référence
150 x 58	Réf. 350781 229 €
180 x 60	Réf. 350780 243 €
200 x 60	Réf. 350774 21 €



Échelle

Échelle en aluminium 1,60 m.

Réf. 220179 **118 €**

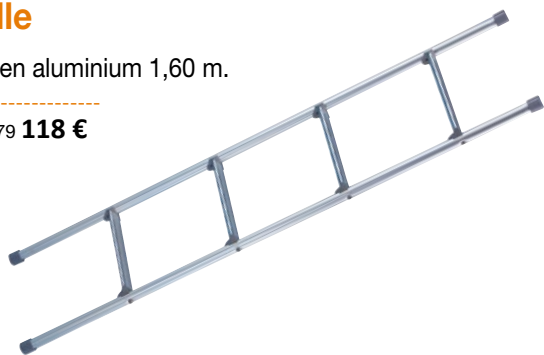

Kit sur-mesure intérieur

Venez découvrir de nombreux coloris en magasin
NOUS CONSULTER.





Housse de siège

Housses universelles siège

Partie centrale tissée Jacquard coton 70% et polyester 30% avec de la mousse d'épaisseur 6 mm - Partie latérale en tissu spécial 100% polyester avec de la mousse d'épaisseur 3 mm. Parties extérieures en tissu Poly/Lycra qui, en plus d'être très résistant à l'usure, à l'avantage de s'adapter parfaitement sur des sièges de différentes formes et tailles.
Lavage : délicat max. 40°, nettoyage à sec autorisé. Pas de javel, ni de repassage.

1 FORME 1



Existe en 2 coloris

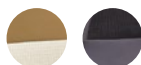

2 FORME 2



Existe en 2 coloris



3 FORME 3



Existe en 2 coloris



4 FORME 4



Existe en 2 coloris

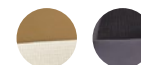

Modèle	Lot de 2 housses	
	Ivoire/Beige	Anthracite
1- Housses universelles + appui-tête forme 1	Réf. N010314 157 €	Réf. N010315 156 €
2- Housses universelles + appui-tête intégré forme 2	Réf. N010316 174 €	Réf. N010317 174 €
3- Housses universelles + appui-tête intégré forme 3	Réf. N010318 189 €	Réf. N010319 189 €
4- Housses universelles + appui-tête intégré forme 4	Réf. N010320 189 €	Réf. N010321 189 €

Housse universelle sièges avant

Protéger les sièges et banquettes avec des housses c'est avant tout préserver leur fraîcheur... sans en sacrifier l'esthétique.
Housse s'adaptant à tous les sièges avant de camping-car.
100% polyester pour un entretien facile - Lavable en machine 30°.

Coloris	Référence
Argent	Réf. 350100 60 €
Gris anthracite	Réf. 513401 60 €
Ivoire	Réf. 513420 60 €





**Retrouvez tous nos prix
en flashant ce QR code**

Tapis

Tapis de cabine standard

Tapis de cabine sur-mesure simple aiguilleté 100 % polypropylène très confortable. Talonnette piquée et surjetée assortie au coloris. Support caoutchouté antidérapant à « enduction granulée ».

Type de véhicule	Standard	Luxe
Fiat Ducato X2-50 X2-90 >=06/2006	Réf. 350620 50 €	Réf. 350619 66 €
Fiat Ducato X2-44 <06/2006	Réf. 350622 50 €	Réf. 350621 66 €
Fiat Ducato X2-30 <03/2002	Réf. 350624 50 €	Réf. 350623 66 €
Fiat Ducato X2-12 C25 J5 <1994	Réf. 350626 50 €	Réf. 350625 66 €
Ford Transit >09-2014	Réf. N010401 55 €	Réf. N010408 66 €
Ford Transit Custom >09-2013	Réf. N010402 55 €	Réf. 514711 66 €
Ford Transit 2006-2014	Réf. 350614 50 €	Réf. 350613 66 €
Ford Transit 2000-06	Réf. 350616 50 €	Réf. 350615 66 €
Renault Master >04/2010	Réf. 514704 50 €	Réf. 514702 66 €
Renault Master >10/2003		Réf. 350605 66 €
MB Sprinter >06-2006	Réf. 350679 50 €	Réf. 350608 66 €
MB Sprinter 03/2000-05/2006		Réf. 350610 66 €
MB Sprinter 09/1995-02/2000	Réf. 350612 50 €	Réf. N010409 66 €
VW Transporter T4 1990-2003		Réf. 350607 77 €
VW Transporter T5/T6 >11/2003	Réf. 514705 50 €	Réf. 514703 66 €
Ford Transit Custom 2018-2020	Réf. N010403 55 €	Réf. N010410 66 €
Ford Transit + Custom >2020	Réf. N010404 44 €	Réf. N010411 66 €
MB Sprinter W910 >2018	Réf. N010405 55 €	Réf. N010412 66 €
MB Sprinter W907 >2020	Réf. N010406 55 €	Réf. N010413 66 €
VW VITO >2020	Réf. N010407 55 €	Réf. N010414 66 €

Tapis de cabine luxe

Tapis de cabine sur-mesure en velours aiguilleté 100 % polypropylène très confortable. Finition luxueuse avec moquette et talonnette piquées et surjetées assorties au coloris. Support caoutchouté antidérapant à « enduction granulée ».



Tapis de cabine modèle Confort

Tapis de protection en synthétique. Coloris noir.
Talonnette de protection en caoutchouc.

Fiat ducato 6a série 2014 / Jumper / Peugeot	Réf. N010325 37 €
Ford transit 6a série 2015	Réf. N010326 37 €
Renault trafic 2017	Réf. N010327 46 €
Renault master 2019	Réf. N010328 46 €
VW T4	Réf. N010329 46 €
VW T5	Réf. N010330 46 €
VW T6	Réf. N010331 46 €



Tapis de marche cabine

Tapis de marche cabine sur-mesure en polypropylène. Sa forme incurvée retient efficacement la saleté et l'eau. Avec semelle antidérapante brevetée pour éviter les glissements. La paire.

Fiat Ducato X2-50 et X2-90 >=06/2006	Réf. 350602 52 €
MB Sprinter >06-2006	Réf. 350599 52 €
Ford Transit >03/2000	Réf. 350601 52 €





Paillaisson extérieur

PVC pour extérieur.

Modèle	Référence
25 x 50 cm	Réf. 514716 11 €
40 x 60 cm	Réf. 514717 13 €



Tapis picot gris

Idéal pour l'extérieur. Accroche toute les saletés. Matériaux souples, peut s'enrouler.

Réf. N010053 **11,60 €**

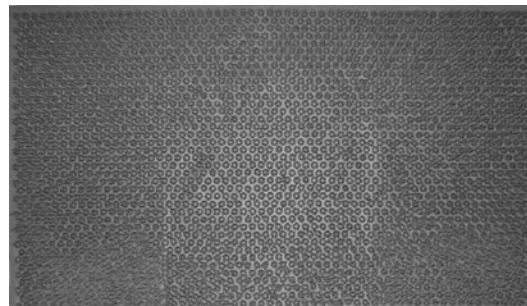

Paillaisson Kera

Dimensions : 40 x 60 cm. Modèle «I love camping ».

Modèle	Référence
Noir	Réf. 514719 14 €
Beige	Réf. 514720 14 €



Paillaisson Derby

Dimensions : 20 x 50 cm. 100% polypropylène. Dos vinyl. 2 modèles de dessin. Coloris gris

Modèle	Référence
Camping-car	Réf. 514712 10 €
Caravane	Réf. 514713 10 €



Paillaisson Coco

Dimensions : 20 x 50 cm. 100% coco naturel. Dos vinyl. 2 modèles de dessin.

Modèle	Référence
Camping-car	Réf. 514714 9 €
Caravane	Réf. 514715 9 €



Moquette passage couloir

Qualité luxe.

Dimensions	Référence
2 x 0,45 m	Réf. 350759 39 €
2,5 x 0,45 m	Réf. 350768 58 €

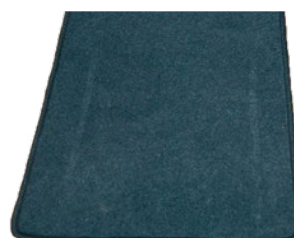



**Retrouvez tous nos prix
en flashant ce QR code**

Rangement

Range-tout

Range-tout en plastique ABS résistant, facile à installer grâce aux vis fournies de série sur la paroi du véhicule ou sur la portière du camping-car.

Dimensions	Coloris	Référence
1- Range-tout M	Blanc	Réf. 240680 9 €
2- Range-tout L	Blanc	Réf. 240679 11 €
3- Range-tout XL	Gris	Réf. 240678 17 €

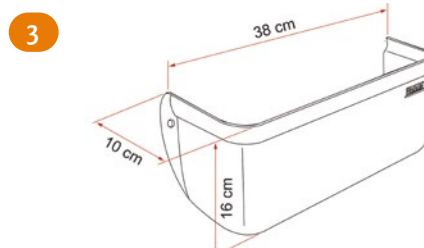
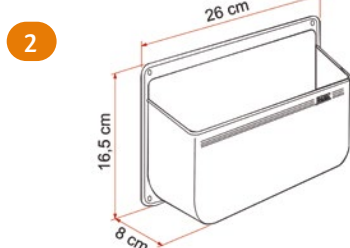
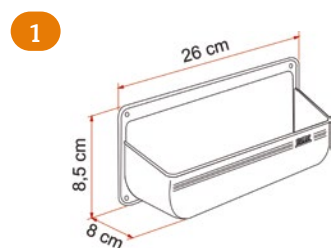

Range-tout Pocket plus

Range-tout multi-usages en plastique résistant. Facile à installer. Vis et entretoises fournies.

Désignation	Référence
Pocket Plus M blanc 26 x 8,5 x 9 cm	Réf. N010148 14 €
Pocket Plus L blanc 38 x 11,5 x 14 cm	Réf. N010149 22 €



Plateau multi-usages

Plateau multi-usages, convient pour les animaux domestiques, les plantes, les chaussures boueuses...
Dimensions : 76 x 38 cm.

Réf. 514234 **10 €**





Repousse moustiques

Rideau chenille

Chenille 60 x 185.

1	Anthracite	Réf. 514400 30 €
2	Damier noir et gris	Réf. 514402 30 €
3	Gris clair et blanc	Réf. 330091 29 €
4	Beige/Marron	Réf. 340002 29 €

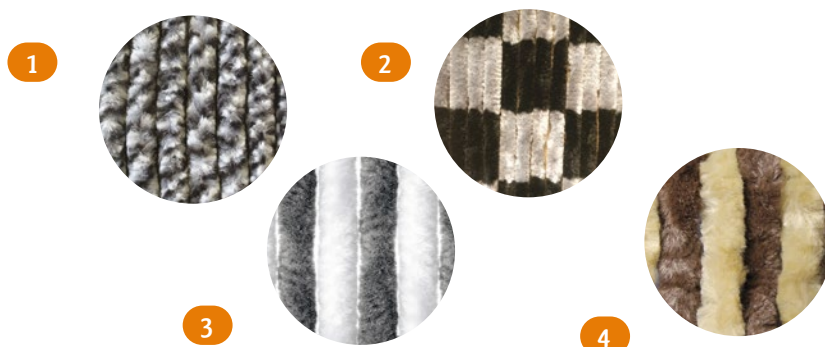

Moustiquaire porte

Moustiquaire pour la porte de votre camping-car. Composée de 2 panneaux verticaux (de 35 cm de large et de 230 cm de haut) se superposant. Ils sont maintenus tendus par un poids dans le bas du rideau.

Réf. 290013 **45 €**



Moustiquaire porte Net Pro

Double fonctions : moustiquaire + voile d'ombrage (tissu semi-transparent). Constituée de deux panneaux superposables de 52 cm de large et 230 cm de haut. Parfaitement tendue dans le bas de chaque panneau, elle se fixe au véhicule grâce au rail conçu à cet effet et livré de série.

Réf. 514403 **107 €**

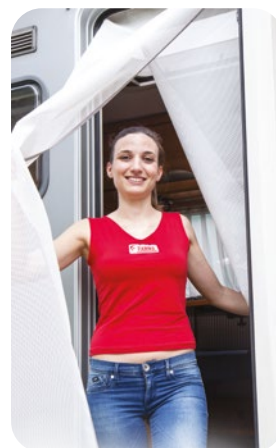

Rideau Moustiquaire

Moustiquaire de porte en plissé pour Fiat Ducato et VW T5. S'adapte parfaitement à la configuration de l'espace intérieur. Pour Fiat Ducato à partir de 06/2006.

1435 x 1080 mm (ouverture porte basse, empattement court)	Réf. 525502 435 €
1435 x 1250 mm (ouverture porte basse, empattement long)	Réf. 525503 448 €
1710 x 1250 mm (ouverture porte haute, empattement long)	Réf. 525504 506 €
VW T5 Transporter Combi (Startliner)	Réf. 525505 596 €
1435 x 1080 mm (ouverture de porte)	Réf. F040177 636 €
Van FORD Transit Custom >= 09/2013, type Rapido, Font Vendôme...	Réf. F040178 495 €



Raquette électrique anti-insecte

Voici l'arme absolue pour vous débarrasser des insectes nuisibles ! Tel un tennismen, vous pourrez à présent smasher toutes les mouches, moustiques et autres insectes gênants. Appuyez sur le bouton avant de frapper : le tamis se charge en électricité et électrocute l'insecte qui vous incommode ! Fonctionne avec 2 piles de type AA (non fournies). Différents Coloris. Dimensions : 15,7 x 3,6 x 45,5 cm

Réf. E020042 **8,50 €**





**Retrouvez tous nos prix
en flashant ce QR code**

Accessoires animaux de compagnie

Gamelle pliable 450 ml

Gamelle pour animaux pliable avec mousqueton. Cette gamelle pliable (diamètre 13 x 1,5/5 cm - 450 ml) se rangera dans les plus petites espaces.
Dimensions : 5,5 x 11,5 x 11,5 cm. Différents Coloris.

Réf. N010140 **5 €**



Gamelles double rétractables sur support 500 ml pour animaux

Gamelle double rétractables 39,5 x 21,5 x 12 cm. pour faciliter le rangement.
Capacité par gamelle : 481g ou 500 ml.
Pieds amovibles.
Dimensions rétractées : 39,5 x 21,5 x 3,5 cm.
Différents Coloris.

Réf. N010141 **12 €**



Set de 7 rouleaux de sac à crottes + étui distributeur

Avec le distributeur de sacs ramasse crottes, vous les aurez toujours à portée de main. Il vous suffit de le fixer à la laisse ou au harnais de votre animal grâce à son mousqueton.
Dimensions 14 x 14 x 3 cm. Différents Coloris.

Réf. N010147 **9 €**



Gamelle double 170 ml pour animaux sur tapis souple

Bols pour animaux sur tapis pliable.
Dimensions du tapis : 36 x 21 x 3 cm.
Bols : 2 x 170 ml, soit environ 200 g.
Dimensions : 5 x 20 x 22 cm.
Différents Coloris.

Réf. N010138 **16,30 €**



Gourde pour chien 450 ml

Facile à transporter, cette gourde de 450 ml s'accrochera facilement grâce à son mousqueton. Pliable, elle facilitera l'hydratation de votre animal.
Dimensions : 6,5 x 7 x 25,5 cm. Différents Coloris.

Réf. N010139 **5 €**



Tapis refroidissement à gel

Tapis auto-rafraichissant pour animal. Entretien facile à l'aide d'un chiffon humide. Pratique et réutilisable à volonté, la simple action du contact corporel de votre animal actionnera l'effet rafraîchissant. Pas besoin de le mettre au froid ou de le passer sous l'eau froide : votre animal sera détendu et rafraîchi !

Tapis refroidissement à gel	Référence
Tapis 50 x 40 cm	Réf. N010143 12 €
Tapis 50 x 65 cm	Réf. N010144 18 €
Tapis 60 x 80 cm	Réf. N010145 21 €



EAU & SANITAIRE

Sanitaire.....	p. 216-222
Produit sanitaire.....	p. 223-228
Traitement de l'eau.....	p. 229-231
Réservoir.....	p. 232-235
Pompe / Accessoire.....	p. 236-237
Robinet / Douchette.....	p. 238-243
Douche portable.....	p. 244
Lavabo / Bac à douche.....	p. 245
Eau.....	p. 246-248
Produit d'entretien.....	p. 249-254





**Retrouvez tous nos prix
en flashant ce QR code**

WC cassette



Cassette C260

Les toilettes C260 sont disponibles en version C263-CS avec connexion au réservoir d'eau du véhicule. Elle se décline en modèle standard (cuvette polypropylène) et en modèle avec cuvette en céramique.

Panneau de commande.

Rotation de la cuvette à 90 degrés dans les 2 sens.

Chasse d'eau électrique.

Réservoir à matières avec roulettes, poignée de traction télescopique.

Multi-niveaux avec 3 indicateurs de niveau.



C263-CS	Cuvette polypropylène
Dimensions hxlxp (mm)	750 x 417 x 603
Hauteur d'assise (mm)	467
Connexion au réservoir d'au du véhicule	oui
Volume du réservoir d'eau propre (L)	17,5
Poids (kg)	8,0
Référence	Réf. 516502 780 €

Wc cassette C223-CS

Dimensions : 534 x 394 x 580 mm

Hauteur d'assise : 492 mm

Capacité de réservoir à matières : 18 L

Cuvette plastique

Réf. 516506 **739 €**



Wc cassette C224-CW

Versión avec console haute et réservoir d'eau intégré.

Pompe de chasse d'eau manuelle.

Dimensions 727 x 394 x 580 mm

Réservoir d'eau propre de 9 litres

Portillon de remplissage d'eau

Réservoir à matières

de 18 litres avec indicateur

de niveau

Poids 7,6 kg

Réf. 516507 **752 €**



Wc cassette CT 4000

Cuvette en céramique facile d'entretien et résistante aux rayures. Siège rond de faible encombrement, réglable dans les deux sens jusqu'à 90°. Permet de remplacer tous type de WC monté d'origine.

Capacité du réservoir à matières : 19 litres

Dimensions : 382 x 530 x 672 mm



	Référence
CTS 4110	Réf. 516505 1222 €
CTW 4110	Réf. 516504 1269 €



Kit rénov' toilette cassette

Kit de rénovation WC cassette

Chaque kit contient :

- une lunette et un couvercle blanc
- une cassette (réservoir à matière) à roulette



	Référence
1- Pour toilette C200	Réf. S040007 199 €
2- Pour toilette C220	Réf. S040011 199 €
3- Pour toilette C250/260	Réf. S040008 199 €
4- Pour toilette C2/C3/C4 version gauche	Réf. S040010 199 €
4- Pour toilette C2/C3/C4 version droite	Réf. S040009 199 €
5- Pour toilette C400	Réf. S040006 199 €
6- Pour toilette C500	Réf. S040012 199 €

Kit rénovation DOMETIC

Permet de rénover des toilettes Dometic CT3000, CT3110 et CT4000. Kit composé d'un abattant de toilettes avec couvercle, d'un cache de bague de rinçage, d'un réservoir à matières et d'un produit sanitaire. Poids 5,0 kg.

Réf. 515110 **289 €**



Chariot porte-tout

Compact une fois rangé. Pour le transport facile de tous vos jerricans, bouteilles de gaz, bagages... Grandes roues qui rendent l'utilisation possible aussi sur terrains difficiles. Courroies de fixation incluses. Dimensions : 32 x 28 x 87 cm. Dimensions fermées : 32 x 10 x 48,5 cm. Poids : 1,9 kg. Resistance poids : 30 kg.

Réf. 220001 **33 €**





**Retrouvez tous nos prix
en flashant ce QR code**

Aspiration électrique 12 V



- > Le système écologique SOG est constitué de tuyaux, raccords et ventilateur permettant d'aérer les réservoirs / cassettes WC chimiques. L'apport accru en oxygène permet une décomposition optimale des matières : plus besoin de produits chimiques !
- > SOG I : boîtier d'évacuation à monter sur le portillon.
- > SOG II : filtre d'évacuation avec évacuation par le plancher (longueur de tuyau maxi 3 m).

	Référence
Type A - SOG I - pour C2/C3/C4	Réf. 240532 268 €
Type B - SOG I pour C200	Réf. 240536 268 €
Type C - SOG I pour Porta potti	Réf. S040013 213 €
Type C - SOG II pour Porta potti	Réf. S040014 208 €
Type D - SOG I pour C400	Réf. 240530 268 €
Type F - SOG I pour C250	Réf. 240005 268 €
Type G - SOG I pour C500	Réf. S040015 264 €
Type G - SOG II pour C500	Réf. S040016 257 €



Aspiration pour WC cassette

Dometic CT 3000.

Réf. 240498 **249 €**



2^{ème} raccord cassette supplémentaire

	Référence
1- Système SOG I pour C2, C3 et C4	Réf. 240528 26 €
2- Système SOG I pour C200	Réf. 240801 26 €
3- Système SOG I pour modèle C250 et C260	Réf. 240803 26 €



Filtre de rechange

À remplacer au moins 1 fois/an

	Référence
SOG I	Réf. 240526 19 €
SOG II	Réf. 515104 62 €

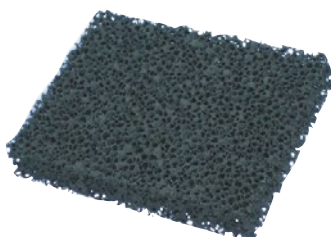

Boîtier pour filtre

	Référence
Gris	Réf. R040022 51 €
Blanc	Réf. R040023 50 €





Ventilation automatique



- › Les ventilateurs électriques filtrent automatiquement les odeurs en provenance du réservoir à matières vers l'extérieur du véhicule, et ce sans émanation d'odeur.
- › Avantages : Filtration des odeurs du réservoir à matières - Plus de mauvaises odeurs à l'extérieur du véhicule - Fonction de démarrage et arrêt automatique (neutralisation manuelle possible) - Ventilateur silencieux - Indicateur spécial sur le panneau de commandes des toilettes - Filtre facilement remplaçable.

Ventilation automatique pour C260

Peut nécessiter le perçage du plancher pour une évacuation sous châssis. Livrée avec toute la connectique + cône adaptateur de plancher.



Réf. 515107 **233 €**

Ventilation automatique pour C250

Peut nécessiter le perçage du plancher pour une évacuation sous châssis. Livrée avec toute la connectique + cône adaptateur de plancher.



Réf. 240804 **223 €**

Filtre à charbon pour ventilation C260

Remplacer le filtre après une saison.



Réf. 515108 **32 €**

Filtre à charbon pour ventilation C250

Remplacer le filtre après une saison.



Réf. 240027 **31 €**

Pièces détachées



1

2

3



	Fonctions	Référence
1	Joint d'évent pour C2 C3 C4 THETFORD	Réf. R040040 11 €
2	Joint de clapet pour C2 C3 C4 thetford avant 06/2000	Réf. 240009 33 €
3	Pièce event automatique C200	Réf. R040024 30 €
5	Mécanisme complet réservoir à matières pour C250/C260 THETFORD	Réf. R040026 96 €
6	Électrovanne pour C3 THETFORD	Réf. R040025 93 €
7	Joint de trappe pour cassette C220/C250/C260	Réf. R040014 26 €

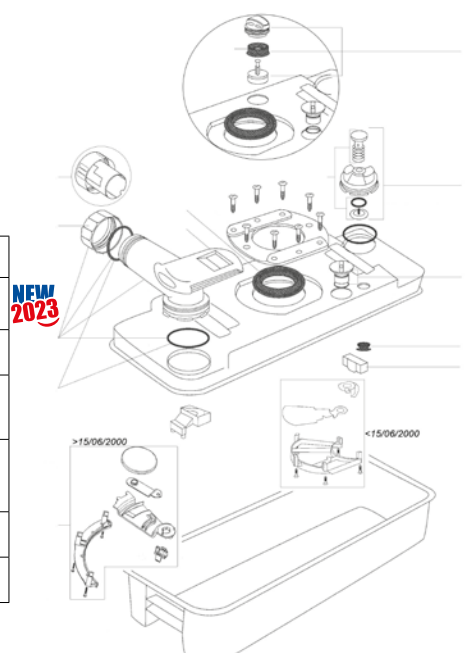



**Retrouvez tous nos prix
en flashant ce QR code**

THETFORD

WC chimique portable

Porta Potti 165

Réservoir d'eau propre de 15 L.
Réservoir à matières de 21 L.
Sans indicateur de niveau et sans piston.
Dimensions : 414 x 383 x 427 mm.
Poids 3,5 kg.

Réf. 250019 **120 €**



Porta Potti 335

Réservoir d'eau propre de 10 L.
Réservoir à matières de 10 L.
Hold down kit fourni.
Dimensions : 315 x 342 x 382 mm.
Poids 3,3 kg.

Réf. 240036 **177 €**



Porta Potti 345

Réservoir d'eau propre de 15 L.
Réservoir à matières de 12 L.
Dimensions : 330 x 383 x 427 mm.
Poids 3,4 kg.
Hauteur d'assise : 324 mm.

Réf. 240035 **127 €**



Porta Potti 365

Réservoir d'eau propre de 15 L.
Réservoir à matières de 21 L.
Dimensions : 414 x 383 x 427 mm.
Poids 3,7 kg.

Réf. 240038 **144 €**



Kit de fixation

Permet de fixer les Porta-Potti au sol, détachable en un seul mouvement. Facile à installer.
Dimensions hors tout (h x l x p) : 35 x 315 x 397 mm.
Poids 0,6 kg.

	Référence
Kit pour Porta Potti 565	Réf. 515101 58 €
Kit pour Porta Potti 165 et 365	Réf. R040018 33 €
Kit pour Porta Potti 335	Réf. R040019 33 €

Sac de rangement Porta Potti

Pour transporter et ranger votre toilette en toute discrétion.

	Référence
Pour Porta Potti 145/335/345	Réf. S040004 41 €
Pour Porta Potti 165/365/565	Réf. S040005 41 €





Bi-Pot

- > 3 modèles de WC portables de différentes dimensions.
- > Portable, compact, ultra-résistant et complètement autonome.



- > Avec jet d'eau propre ; très facile à vidanger.
- > Il est complètement démontable, y compris la vanne pour un nettoyage en profondeur. Poignée solide, idéale pour le transport.
- > Grand bouchon de vidange.

Bi-Pot 30

Réservoir supérieur : 10 litres
 Réservoir inférieur : 11 litres
 Poids 3,9 kg

Réf. 240050 **105 €**

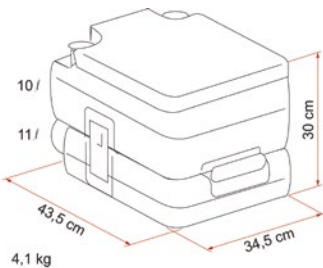

Bi-Pot 34

Réservoir supérieur : 15 litres
 Réservoir inférieur : 13 litres
 Poids 4,3 kg

Réf. 240056 **109 €**

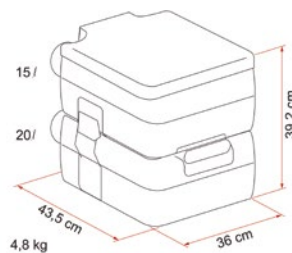

Bi-Pot 39

Réservoir supérieur : 15 litres
 Réservoir inférieur : 20 litres
 Poids 4,4 kg

Réf. 240003 **110 €**

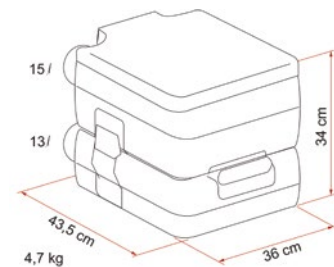

Solide et pratique

Solide et pratique. Pompe à piston, complètement démontable, permet 3 puissants jets de rinçage.



Accrochage facile

Avec crochets latéraux ultra résistants.



Vanne coulissante

Entièrement externe, démontage facile pour un nettoyage en profondeur.



Réservoir

Réservoir à matières en une seule pièce. Aucune possibilité de fuites. Très résistant.





**Retrouvez tous nos prix
en flashant ce QR code**

Toilettes sèche

Kit toilettes sèche Carebag

Le kit de toilettes sèche Carebag est constitué d'une assise en carton pliante réutilisable et d'un pack de 12 sacs protégés WC avec tampons absorbants qui saura satisfaire tous les utilisateurs souhaitant bénéficier d'un WC peu encombrant et écologique ou ayant la volonté d'économiser de l'eau. Réutilisable le WC se monte et se démonte en moins d'une minute.

Résistant à un poids de + de 115 kg.

Dimensions du toilette :

27 x 27 x H 46 cm.

Dimensions des sacs : 59 x 38 cm.



	Référence
Kit toilette sèche	Réf. R040010 45 €
Packs 12 sacs de recharge	Réf. R040011 17 €

Toilettes portable Khazi

Idéales pour un usage domestique ou à l'extérieur.

Poubelle détachable. Facile à nettoyer.

Porte-rouleau de papier toilette intégré.



**NEW
2023**

	Dimensions (Lxpxh) cm	Poids (kg)	Référence
Khazi	43 x 38 x 34	2,23	Réf. R040038 40 €
King Khazi	49 x 41 x 41	2,45	Réf. R040039 46 €

Accessoires

Rangement pocket

Se monte à l'intérieur des portillons d'accès des cassettes Thetford ou Dometic (en utilisant les vis livrées de série).

Coloris blanc.

Dimensions

18 x 3,6 x 28 cm.

Réf. 240999 **13 €**



PENSEZ-Y !

Abri toilette douche

Grâce à son système d'ouverture Pop Up l'abri de camping Silma Quick, se met en place en un temps record : on n'hésite donc jamais à monter cet abri.

Pratique pour le rangement ou pour y installer douche, toilettes... On y pénètre par une grande porte zippée et deux poches de rangement sont présentes à l'intérieur. Dimensions 1,20 x 1,20 x 1,95 m. Poids : 2 kg.

Réf. E050688 **89 €**

TRIGANO





Produit sanitaire

POUR RÉSERVOIRS À MATIÈRES

Aqua Kem 0,78 L concentré

Petit et puissant ! Un additif sanitaire surpuissant, efficace et 2½ plus concentré pour le réservoir à matières de vos toilettes portables et à cassette. Contrôle efficacement les odeurs. Liquéfie les matières pour une vidange facile.

Réduit la formation de gaz. Petite bouteille pratique et légère.

Durée d'efficacité : 1 dose dure jusqu'à 4 jours.

3 parfums au choix : Bleu, Lavande ou Eucalyptus

Et le Green qui a une action bactérienne et est compatible avec une vidange en fosse septique.

	Référence
Aqua Kem Blue	Réf. 515304 18,40 €
Aqua Kem Lavande	Réf. 515305 18,40 €
Aqua Kem Eucalyptus	Réf. R040012 18,30 €
Aqua Kem Vert	Réf. S010005 17,70 €



Aqua Kem sachet x15

Boîtes de 15 sachets.

1 sachet pour un réservoir de 20 litres à déposer dans le réservoir à matières. Ajouter 3 litres d'eau pour assurer le bon fonctionnement des toilettes.

Le green : sachets écologiques

	Référence
Aqua Kem sachet Blue	Réf. R040017 18,50 €



Aqua Kem Blue 2 L

Dégage une odeur fraîche et agréable qui agit pendant 4 à 5 jours maximum. 120 ml pour un réservoir à matières de 20 litres.

Ajouter 3 litres d'eau pour assurer le bon fonctionnement des toilettes.

Réf. 240515 **17,60 €**



Powerpods 20 capsules



Technologie innovante qui permet de conserver le parfum dans la capsule jusqu'à ce qu'il soit nécessaire. Pratiquement aucune odeur n'est présente dans votre salle de bain, ni sur vos mains lors de la manipulation des pods.

Toujours le bon dosage. Contrôle efficacement les odeurs.

Liquéfie les matières pour une vidange facile.

Réduit la formation de gaz.

	Référence
Powerpods capsules Blue	Réf. R040027 29,90 €
Powerpods capsules Vert	Réf. R040015 32,50 €



Bouchon doseur Aqua Kem

Bouchon de cassette permettant de doser exactement la quantité d'Aqua Kem nécessaire pour son bon fonctionnement.

	Référence
Bouchon jaune	Réf. R040021 21 €
Bouchon gris	Réf. R040020 21 €





**Retrouvez tous nos prix
en flashant ce QR code**

Produit sanitaire bleu 2 L

Pour le réservoir à matières des toilettes chimiques. Il liquéfie les matières, empêche la formation de gaz, donne une couleur bleue aux déchets et une odeur parfumée jusqu'à la vidange. Utilisation : verser 60 ml de ELSAN bleu (2 L) dans le réservoir à matières de vos toilettes chimiques, par 10 L de capacité. Très concentré contient 33 doses pour 10 L de capacité des réservoirs.



	Référence
2 Litres	Réf. 240507 16,60 €
4 Litres	Réf. S010024 32 €



Produit biologique Organic 2 L

Il intègre des ingrédients uniques qui accélèrent la décomposition naturelle des déchets en prévenant le développement des mauvaises odeurs. Il contient une légère coloration et un doux parfum. Le réservoir à matières utilisant ORGANIC peut être vidangé dans les fosses septiques. ORGANIC peut également être utilisé dans le réservoir de la chasse d'eau.



Réf. 240506 **20,60 €**



Nettoyant cassette toilette chimique 2 L

Sa formule a été spécialement étudiée pour nettoyer et entretenir la cassette de vos toilettes et autres bacs à déchets en plastique. Une utilisation régulière permet de nettoyer vos réservoirs à déchets, d'éviter la formation de dépôt sur le plastique et aidera à prolonger la durée de vie de vos réservoirs.



Réf. S010004 **16,60 €**



Additif sanitaire biologique Solbio 1,6 L

Biodégradable à 100 % à base de plantes. Odeur d'eucalyptus et d'huile de menthe fraîche. Multifonctions 4 en 1. Garde vos toilettes, votre chasse d'eau et votre réservoir d'eaux usées propres et frais. Élimine les déchets et le papier toilette et permet de vider facilement le réservoir. Élimine les dépôts de tartre urinaire. Empêche toutes sortes d'odeurs désagréables.

Réf. R040001 **30,80 €**



18 sachets Elsan

Sachet 100% soluble et pré-dosé pour le réservoir à matières de vos toilettes chimiques d'une capacité de 18 à 24 litres. Il liquéfie les matières et empêche la formation de gaz et procure une odeur parfumée jusqu'à la prochaine vidange. Les sachets verts sont sans danger pour l'environnement.

	Référence
Bleu	Réf. 240505 22 €
Vert	Réf. 240499 22 €



Nettoyant concentré cassettes et réservoirs 1 L

Nettoyant à base d'huiles essentielles d'eucalyptus. Permet de neutraliser la prolifération des mauvaises odeurs dans les cassettes WC et les réservoirs d'eaux noires. Permet de dégrader les dépôts organiques, gras et de cellulose fortement colmatés. Laisse une agréable odeur d'eucalyptus. Pour une cassette WC de 10 ou 20 litres : Diluer 10 bouchons d'EUCANETANK dans 5 litres d'eau chaude (si cela est possible).

Réf. R040007 **25 €**



Duo Tank cleaner 0,80 L

Nettoyant périodique pour la cassette et le réservoir d'eaux grises. Élimine les dépôts de tartre, incrustations et graisses. Les pièces techniques et mobiles à l'intérieur des réservoirs sont également nettoyées. 1 bidon permet de traiter 4 cassettes seules ou 1 cassette + 1 réservoir d'eaux grises. Bidon de 800 ml. Agit sans frotter ! Prolonge la durée de vie des réservoirs.

Réf. R040013 **14,80 €**





Produit sanitaire

POUR CUVETTE

Aqua rinse plus concentré 0,75 L

Additif pour réservoir de chasse, compatible avec les cuvettes plastique et céramique : Permet de conserver la qualité de l'eau de chasse. Assure une meilleure qualité de rinçage de la cuvette. Dépose un film protecteur sur la cuvette évitant la formation de dépôts.

Améliore l'hygiène du toilette.
Lubrifie le joint de clapet.
Un bidon de 0,75 L équivaut à un bidon de 1,5 L. Une dose de 50 ml suffit soit 15 doses par bidon. Compatible fosse septique.

Réf. S040001 **14,70 €**



Aqua Rinse Spray 0,50 L

Spray pour les cuvettes de WC.
Parfume la cuvette et facilite le rinçage.
Compatible fosse septique.

Réf. 515300 **6,80 €**



Nettoyant Bowl cleaner 0,75 L

Nettoyant destiné aux WC plastiques et céramiques. Permet de se débarrasser aisément des traces d'eau dure et soluté, tout en laissant une pellicule de protection avec une odeur agréable.

Réf. 290006 **10,40 €**



Rince 2 L - 33 doses

Produit de rinçage pour le réservoir de la chasse d'eau des toilettes chimiques. Il désinfecte et rince la cuvette des toilettes en laissant une bonne odeur d'ambiance. Il continue d'agir dans le réservoir à matières.

Réf. 240503 **16,70 €**



Nettoyant cuvette de WC 0,75 L

Le nettoyant pour cuvette de toilettes camping-car et caravane qui vous permettra de laisser la cuvette de vos WC fraîche et éclatante de propreté.

Réf. 515314 **9,60 €**



Nettoyant salle de bain 0,50 L

Pour toutes les matières plastiques dans les caravanes et camping-cars.
Idéal pour le nettoyage des toilettes.

Réf. 240509 **6,80 €**





**Retrouvez tous nos prix
en flashant ce QR code**

ENTRETIEN RÉSERVOIR ET CASSETTE

Grey water fresh concentré 0,80 L

Halte aux mauvaises odeurs ! Réduit les mauvaises odeurs provenant des eaux grises et réduit la formation de dépôt dans le réservoir d'eaux grises. Une dose après chaque vidange du réservoir. Une dose de 80 ml soit 10 doses par bouteille.



Réf. R040008 **13,70 €**

THETFORD

Traitement surodorant pour cassette 2 L

C'est un nouveau traitement écologique surodorant. Il est doté de fonctions assainissantes et odoriférantes. Rôle nettoyant, hydratant liquéfacteur des matières solides fécales et organiques. Fonction neutralisante des mauvaises odeurs. Pour une cassette d'une capacité de 10 litres : verser 150 ml et ajouter 1,5 litres d'eau propre. Pour une cassette d'une capacité de 20 litres : verser 300 ml et ajouter 2 à 3 litres d'eau propre. Produit économique



Réf. R040009 **20,90 €**



Traitement écologique réservoir eaux grises 2 L

Traitement écologique à base de bactéries et d'enzymes. Dégrade et liquéfie les dépôts organiques et les graisses se trouvant dans les bacs et les réservoirs d'eaux usées. Laisse une agréable odeur fraîche. Limite les risques d'obturation et de corrosion. S'utilise pur. La dose conseillée est de 100 ml par semaine.



Réf. 515306 **19,90 €**

Spray lubrifiant 0,20 L

Pour la lubrification des joints d'étanchéité de toilettes, verrous, charnières, rails d'auvents... Garantit le fonctionnement fluide du clapet des toilettes Thetford.



Réf. 240510 **6,30 €**

THETFORD

- > Gamme de produits à base d'enzymes.
- > Solution biologique qui offre un nettoyage respectueux de l'environnement.
- > Produits naturels, ne nuisent pas à l'environnement. Manipulation sans danger.
- > Remplacent les produits à base de biocide.
- > Les enzymes contenus dans les produits transforment la matière organique en résidus de petites tailles et les bactéries assimilent ces résidus solubles dans l'eau.



Mousse enzymatique nettoyante salle de bain 0,50 L

C'est une mousse nettoyante à base d'enzymes et de bactéries. Elle émulsifie et liquéfie les dépôts de tartres, de graisses ou autres matières organiques. Elle peut être appliquée sur les surfaces chromées, inoxydables, alliages légers, aluminium, surfaces métalliques, matières plastiques... Elle permet de réduire les risques d'engorgement et d'obstruction des évacuations, siphons.

Réf. 515308 **25,20 €**



Gel enzymatique nettoyant sanitaire 0,50 L

C'est un gel bio-nettoyant à base de souches de bactéries sélectionnées pour la biodégradation des dépôts constitués de tartres et d'urée. Il renouvelle la flore bactérienne des cassettes en supprimant la source des mauvaises odeurs.

Réf. 515307 **18,50 €**





ENTRETIEN RÉSERVOIR EAU PROPRE

Nettoyant concentré pour réservoir eau propre 1 L

C'est un nettoyant élaboré à partir d'agents de surface conformes au règlement 648/2044 CEE. Il permet d'éliminer les boues présentes en fond de cuve. C'est un produit peu moussant dont les éléments de composition sont autorisés pour le nettoyage des surfaces et objets pouvant entrer au contact de denrées alimentaires et boissons de l'homme et des animaux. Ne laisse aucun dépôt, ni aucune trace sur les surfaces nettoyées. Il peut être utilisé aussi bien pour nettoyer des cuves en aluminium, en inox ou en plastique. La dilution conseillée est de 1 litre de NET TANK pour 100 litres d'eau.



Réf. R010014 **20 €**

Dispersant hydrocarbure en phase aqueuse

Idéal pour nettoyer le réservoir d'eau suite à une erreur de remplissage (ex. fuel) ! Le dispersant concentré est un nettoyant des produits pétroliers, graisses, huiles minérales, hydrocarbures et dérivés : gasoil, fuel, etc. Grâce à son caractère lipophile dominant, le dispersant concentré permet de lutter contre les dépôts, rejets et écoulements accidentels d'huiles et dérivés, hydrocarbures ne pouvant être collectés ou circonscrits. Le dispersant concentré favorise la dispersion des dérivés d'hydrocarbures, nappes d'huiles, en micro-gouttelettes ce qui permettant d'accélérer les processus de biodégradabilité, de l'action des bactéries, de la lumière et de l'oxydation.

	Référence
Dispersant 1 litre	Réf. R010015 27 €
Dispersant 5 litres	Réf. R010016 108 €



ENTRETIEN CHAUFFE-EAU

Antigel

Détartrant thermique 1 L

Détartrant thermique non corrosif avec indicateur à diluer pour pouvoir détartrer chauffe-eau, évaporateurs et circuit de refroidissement. Le détartrant No Tarte possède un indicateur incorporé, cette solution lisible vous permettra de savoir aisément si le nettoyage a été concluant ou si vous devez réitérer l'opération jusqu'à élimination complète des dépôts.

Réf. R010036 **28 €**



**NEW
2023**



Antigel 3,78 L

Non toxique, inodore, spécialement conçu pour protéger les réservoirs et circuits d'eau difficilement vidangeables. Ne doit pas être consommé. Lubrifie les pompes et clapets. Utilisable pour tuyaux plastique, cuivre, laiton, ... Protège jusqu'à -46°C.

Réf. 516217 **21 €**



Antigel alimentaire 4 L

Ce liquide antigel permet de protéger du froid toute la robinetterie, la tuyauterie, et les réservoirs de votre caravane ou camping-car. Il est efficace même dans les conditions extrêmes jusqu'à -40°C. Il peut être utilisé en toute sécurité dans votre système d'eau potable.

Réf. 516242 **42,90 €**





Retrouvez tous nos prix
en flashant ce QR code

Produit sanitaire

POUR CUVETTE

Papier toilette Aqua Soft x4

Aqua soft est un papier qui se désagrège rapidement dans le bac collecteur et qui permet une évacuation sans problème. Paquet de 4 rouleaux.

Réf. 240511 **5,50 €** **THETFORD**



Papier toilette x6

Papier toilette écologique spécialement conçu pour se dissoudre rapidement dans les réservoirs à matières. Ultra doux. Paquet de 6 rouleaux de 200 feuilles doubles épaisseurs.

Réf. 250800 **4,20 €**



Papier toilette Soft x6

Papier toilette spécial double épaisseurs, spécialement conçu pour les toilettes portables et à cassette. Se désintègre rapidement dans l'eau, plus robuste et plus moelleux. 300 feuilles. Paquet de 6 rouleaux.

Réf. 516216 **8 €**



ACCESSOIRES

Support papier toilette

Vacuum-Loc® - monter sans percer. Adhérence extrêmement forte. Repositionnable à volonté. Système d'aspiration composé d'un verrou et d'une pompe
Dimensions (L x H x P) :
16 x 17,5 x 13,5 cm.

Réf. 511630 **30 €**



Toilet Brush

Avec Velcro pour une fixation à l'intérieur du couvercle du Bi-Pot. Coloris : blanc.

Réf. 240682 **10 €**



Balayette WC

Avec boîte.

Réf. 240064 **15 €**



Toilet Brush Pro

Brosse de petite dimension spécialement conçue pour les cuvettes de vos WC. Livrée avec Velcro pour une fixation pratique. Coloris : blanc.

Réf. 240527 **12,90 €**





Traitement de l'eau

Désinfection de l'eau par LED UV

Désinfection de l'eau par UV.

100 % sans produits chimiques.

Performance de désinfection allant jusqu'à 99,999 %.

Désinfection directe lors du prélèvement d'eau -

faible consommation d'énergie grâce

au fonctionnement en temps réel.

Facile à intégrer dans les systèmes d'eau claire existants.

Aucun changement de lampe nécessaire.

Dimensions (L x H x P) 11,3 x 15,9 x 10,5 cm.

Durée de vie 5000 h.

Réf. R030006 **599 €**





Retrouvez tous nos prix
en flashant ce QR code

Traitement de l'eau

- > Gamme de produits pour nettoyage et désinfection de l'eau
- > Système de traitement de l'eau
- > Qualité « Made in Germany »



1- Hygiène Trio protection eau

Pour le nettoyage annuel de votre réservoir d'eau propre. Il désinfecte, détartré et élimine bactéries, champignons, virus, algues...

Le pack se compose de :

- d'un détartrant
- d'un nettoyant désinfectant système
- d'un conservant automatique d'eau

Pour réservoir	Référence
60 litres	Réf. R010022 50 €
120 litres	Réf. 516306 78,20 €
160 litres	Réf. R010023 78 €

3- Détartrant Kxpress

À base d'actif naturel de citron, il décalcifie votre système complet d'eau douce, élimine les odeurs désagréables. Peut également servir aux machines à café et bouilloires. Un flacon en début de saison pour détartrer votre réservoir de 120 litres.

Réf. 516307 **10,90 €**

5- Conservant Silverpad

Protège et conserve votre eau jusqu'à 6 mois contre la prolifération de germes dans les réservoirs, les conduites grâce aux ions d'argent autodoseurs. Pour les réservoirs jusqu'à 80 L, conserve 17 500 litres d'eau. Pour les réservoirs de 160 L, clipser ensemble 2 conservants.

Réf. 516309 **36,30 €**



2- Filtre de remplissage

Le filtre de remplissage s'installe entre votre réservoir d'eau et votre tuyau d'eau lors du remplissage du réservoir d'eau propre. Il filtre et élimine les bactéries et champignons pour une rétention bactériologique de 99.9999 %. Finesse de filtration : 0,1 um. capacité environ 2000 à 5000 L suivant dureté de l'eau.

Réf. 516310 **154 €**

4- Agent désinfectant Dexda 120 mL

Grâce à son verre doseur, il désinfecte et conserve l'eau potable en camping, voyage, trekking... Il désinfecte et préserve jusqu'à 1200 litres d'eau jusqu'à 6 mois pour réservoir en plastique ou en acier.

Réf. 516308 **15,40 €**



6- Set de changement de filtre

Protège et conserve votre eau jusqu'à 6 mois. Cartouche filtrante avec joints pour filtre de remplissage.

Réf. 516311 **77,90 €**



Kit filtre à eau

Que ce soit pour le remplissage du réservoir d'eau fraîche ou en montage fixe dans le camping-car, le kit filtre à eau protège les pompes, les chauffe-eau ou les robinetteries des impuretés se trouvant dans l'eau et prolonge ainsi leur durée de vie. Capacité environ 2000 à 5000 litres suivant la qualité de l'eau. Raccordement compatible Gardena®

Dimensions (hauteur x diamètre) : 190 mm x 120 mm

Raccords : 2 x filetage intérieur 1/2, 2 x embouts 13 mm

(non prémontés). Débit : 15 L/min (à 0,08 bar).



	Référence	
1- Kit filtre à eau	Réf. 516312 54,50 €	Convient au réservoir de petite et moyenne taille. Finesse de filtration 1 µm.
2- Cartouche filtre à eau	Réf. S010007 11 €	Filtre les impuretés, élimine les parasites, le sable, la rouille... Finesse de filtration 1 µm.



1- Détergent pour réservoir d'eau 500 ml Puratank

Permet de nettoyer le réservoir d'eau, les tuyauteries, les pompes et les flexibles. Sans odeur, ni goût, il enlève les dépôts et autres salissures.

Réf. 516224 **17,90 €**

2- Nettoyant réservoir eau potable Tank Clean 1 L

Il nettoie et élimine les algues et les bactéries des réservoirs d'eau potable, des systèmes d'eau et des contenants de stockage.

Réf. S010006 **15,20 €**

3- Purificateur d'eau 100 ml

Elsil est un purificateur d'eau à boire. Il élimine tous les organismes responsables de maladies liées à l'absorption d'eau contaminée (bactéries, virus, spores,...). Il est inodore et sans goût. Faible taux de sel d'argent. Flacon de 100 ml pour traiter 1000 litres d'eau.

Réf. 250389 **11 €**

4- Aquaclean 100 ml

Purificateur d'eau. Flacon de 100 ml (pour 1000 litres).

Réf. 516305 **14 €**

5- Micropur classic 100 ml

À utiliser dans une eau claire. Méthode la plus efficace pour conserver l'eau. Les ions argent inactivent les bactéries dans les réservoirs de stockage. Actif jusqu'à 6 mois : évite tout développement d'algues, germes ou odeurs désagréables.

Réf. 250391 **24 €**

6- Micropur forte 100 ml

Conservation + désinfection rapide et efficace de l'eau (à utiliser sur une eau claire). Présence d'ions d'argent évitant toute prolifération bactérienne jusqu'à 6 mois. À utiliser en complément d'un filtre sur des eaux turbides. Utilisation : voyage, trekking, camping etc.

Réf. 250020 **24 €**



Retrouvez tous nos prix
en flashant ce QR code

Réservoir fixe

- > Réservoirs pour eaux propres et/ou eaux usées selon le modèle.
En polyéthylène rotomoulé.
- > Avec trappe de visite pour le montage des raccords et pour le nettoyage.

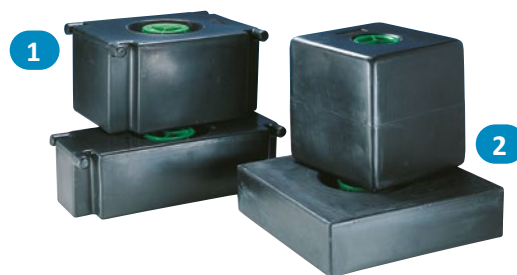

1- Réservoir noir avec cloison anti-roulis

Livré avec bouchon de visite Ø 150 mm.
4 entrées d'eau diamètre 40 mm.

Référence	Type	Capacité	L x l x H en mm	Ø bouchon
Réf. 250326 127 €	252	75 L	900 x 360 x 270	150 mm
Réf. 250325 141 €	257	98 L	950 x 470 x 260	150 mm

2- Réservoir noir sans cloison anti-roulis

Pour eaux usées. Livré avec bouchon de visite diamètre 155 mm ou 130 mm selon modèle.
Existe autres modèles : nous consulter.

Référence	Type	Capacité	L x l x H en mm	Ø bouchon
Réf. 250344 96 €	230	40 L	840 x 370 x 150	150 mm
Réf. 250343 116 €	233	45 L	500 x 400 x 255	150 mm
Réf. 250338 96 €	239	55 L	1080 x 300 x 200	130 mm
Réf. 250337 127 €	234	80 L	560 x 450 x 360	150 mm
Réf. 250336 146 €	232	90 L	780 x 400 x 330	150 mm
Réf. 250335 138 €	270	100 L	750 x 400 x 350	130 mm
Réf. 250333 105 €	224	100 L	847 x 347 x 376	130 mm

Réservoir rotomoulé pour eaux usées

Se monte dans n'importe quelle position.
Livré sans pré-perçage.
Livré avec bouchon de visite diamètre 120 mm.



Référence	Capacité	L x l x H en mm
Réf. 250322 86 €	60 L	550 x 400 x 300

Réservoir eaux usées

Sans raccords.
Avec 4 entrées d'eau diamètre 25 mm et 2 sorties de vidange avec bouchons.
Uniquement pour eaux usées.



Référence	Type	Capacité	L x l x H en mm
Réf. 250313 101 €	221	30 L	750 x 260 x 180

Kit de fixation

Kit permettant la fixation du réservoir sous le plancher du véhicule.
Force portante +/- 150 kg.



Réf. 250366 **35 €**

Coupele réservoir blanc

Bouchon à clef

Réf. 250056 **32 €**



Bouchon de remplissage 67 mm

Bouchon de remplissage du réservoir d'eau avec raccord rapide pratique.
Connexion de diamètre 67 mm (2 pôles).
Assure l'hygiène et la sécurité du remplissage du réservoir d'eau potable.

Réf. R040028 **12 €**

BRUNER
OUTDOOR IN MOTION

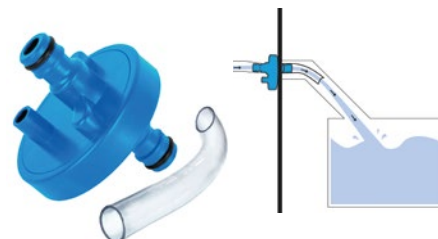

Bouchon de remplissage

Bouchon universel livré avec 2 joints.
Raccord Gardena 1/2"

Réf. 521205 **26,10 €**



PENSEZ-Y !

**NEW
2023**



Vanne de vidange FAP

Référence	Version	Raccords
Réf. 250427 40 €	1- Vanne PM	Ouverture Ø 40 mm (1,5"), montage avec raccord
Réf. 250425 36 €	2- Vanne GM	Ouverture Ø 75 mm, pour vidange à réservoir à matière. Version à tirette courte.
Réf. 250424 47 €	3- Vanne GM	Ouverture Ø 75 mm (3"), avec tirette 56 cm : permet une manipulation à distance (pour réservoirs difficiles d'accès)

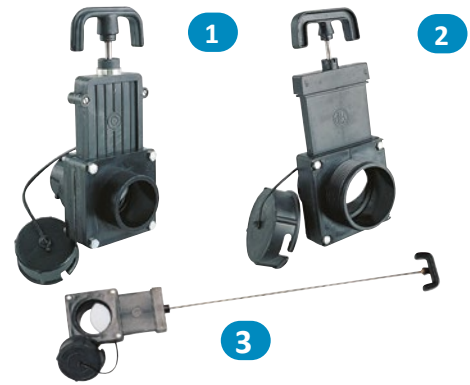

Vanne de vidange 1/4 tour

Référence	Version	Raccords
Réf. 250432 24 €	1- GM	Perçage Ø 41 mm, sortie coudée Ø 30 mm
Réf. 250431 20 €	2- PM	Perçage Ø 20 mm, sortie coudée Ø 20 mm



Bouchon à baïonnette Zadi

Dimensions : Ø 77,5 x 52 mm. Bouchon avec barillet

Référence	Type
Réf. 250433 22 €	Noir
Réf. 250054 22 €	Blanc



Coupelle complète Zadi

Dimensions : Ø 77,5 x 52 mm. Bouchon avec barillet

Référence	Type
Réf. 250437 23 €	Noir Ø 35 mm
Réf. 250436 29 €	Noir RAL 9017 Ø 35 mm
Réf. 250435 29 €	Blanc RAL 9010 Ø 35 mm



Boîtier avec couvercle



	Référence		Descriptifs
1	Réf. 521300 47 €	Coupelle complète 124 x 130 x 98 mm	Event Ø 10 mm, livré avec bouchon bleu et barillet + 2 clés (type sTs). Type Dethleffs, LMC...
2	Réf. S030001 25 €	Boîtier seul 121 x 135 x 98 mm	Blanc RAL 9010, type Concorde, Notin
	Réf. S030002 25 €	Boîtier seul 121 x 135 x 98 mm	Noir, type Périgord, Concorde Compact, Pössl
	Réf. S030003 17 €	Bouchon seul Ø 77,5 x 51 mm	Bleu, à compléter avec barillet FAP
	Réf. S030004 17 €	Bouchon seul Ø 77,5 x 51 mm	Bleu, à compléter avec barillet Zadi
3	Réf. S030005 27 €	Coupelle 9120 115 x 180 mm	Blanc. Encastrement 85 x 120 mm. Ouverture verticale, raccord Ø 35 mm. Type CI / Roller team
4	Réf. S030006 44 €	Coupelle 9100 138 x 176 mm	Blanc. Ouverture verticale, raccord Ø 35 mm. Type Elnagh, Mc Louis...
	Réf. R030007 92 €	Coupelle 9105 225 x 120 mm	Blanc. Encastrement 155 x 85 mm. Ouverture latérale, raccord Ø 40 mm. Type CI / Roller team, Elnagh, Frankia...
	Réf. S030009 22 €	Bouchon seul	Pour coupelle ref R030007 + R030008
	Réf. R030008 45 €	Coupelle ORUS Encastrement Ø 115 mm	Blanc. Avec évent. Ouverture verticale, raccord Ø 40 mm. Bouchon pour barillet FAP. Type Elnagh, Mc Louis...
	Réf. S030011 25 €	Bouchon seul Ø 73,5 x 62,3 mm	Bleu, à compléter avec barillet FAP ref 340507



**Retrouvez tous nos prix
en flashant ce QR code**

RACCORD À VISSER INTÉRIEUR

Référence	Version	Raccords
Réf. 250468 7 €	1- Droit	filetage 3/8" (12x17) / tétine Ø 10 mm
Réf. 250467 6 €	1- Droit	filetage 1/2" (15x21) / tétine Ø 12 mm
Réf. 250466 7 €	1- Droit	filetage 1/2" (15x21) / tétine Ø 20 mm
Réf. 250465 13 €	1- Droit	filetage 1" 1/4 (33x42) / tétine Ø 40 mm
Réf. 523534 7 €	2- Coudé	filetage 1/2" (15x21) / tétine Ø 20 mm
Réf. 523535 9 €	2- Coudé	filetage 3/4" (20x27) / tétine Ø 25 mm
Réf. 523536 16 €	2- Coudé	filetage 1" 1/2 (40x49) / tétine Ø 40 mm
Réf. 250923 8 €	3- Droit	filetage 1/2" (15x21) / tétine Ø 12 mm
Réf. 523537 6 €	3- Droit	filetage 1/2" (15x21) / tétine Ø 20 mm
Réf. 250463 8 €	3- Droit	filetage 3/4" (20x27) / tétine Ø 25 mm
Réf. 250862 11 €	3- Droit	filetage 1" 1/2 (40x49) / tétine Ø 40 mm
Réf. 250462 8 €	4- Coudé	filetage 1/2" (15x21) / tétine Ø 12 mm
Réf. 250461 6 €	4- Coudé	filetage 1/2" (15x21) / tétine Ø 20 mm
Réf. 250460 9 €	4- Coudé	filetage 3/4" (20x27) / tétine Ø 25 mm
Réf. 250459 11 €	4- Coudé	filetage 1" 1/2 (40x49) / tétine Ø 40 mm
Réf. 250464 9 €	5- Coudé	Blanc. Pour tuyau composé de 1 raccord coudé, 1 joint de 1 écrou. Tétine Ø 12 mm



RACCORD FEMELLE / FEMELLE

	Référence
1- version droite : 2 x Ø 12 mm	Réf. 523523 7 €
2- version coudée : 2 x Ø 12 mm	Réf. 523524 8 €
3- version en T : 3 x Ø 12 mm	Réf. 523525 11 €



RACCORD DROIT FEMELLE

	Référence
1- Ø 12 mm / Tétine Ø 12 mm	Réf. 523526 7 €
2- Ø 12 mm / Fem 1/2" (15 x 21)	Réf. 523527 11 €



RACCORD RAPIDE

	Référence
1- Union double 2 x Ø 12 mm	Réf. 523528 9 €
2- Te égal : 3 x Ø 12 mm	Réf. 523529 13 €
3- Équerre égale : 2 x Ø 12 mm	Réf. 523530 12 €





Réservoir Gris - Eaux usées



Roll-Tank 23 W

Réservoir d'eaux usées de 23 litres avec bouchon de vidange. Modèle compact facile à ranger dans la plupart des coffres des véhicules.

Réf. 250399 **72 €**



Roll-Tank 40 W

Réservoir à eaux noires avec indicateur de niveau et vanne à évent. Se raccorde à la valve du réservoir du camping-car par le tuyau de vidange. Le raccord à 45° pour la vidange est inclus avec le réservoir.

Réf. 250404 **141 €**

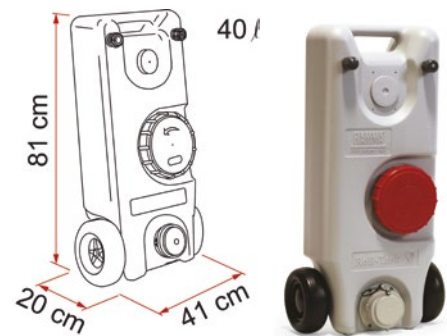

Kit bouchon et raccord de tuyau

Bouchon à baïonnette et raccord de tuyau utilisé pour le remplissage des Roll Tank.

Réf. R020007 **22 €**



Kit Sanitary Flex

Tube flexible extensible jusqu'à 300 cm. Livré avec 2 raccords et 2 colliers en inox pour relier le tube aux Roll-Tank 40 W, Tank 21 W et Quick Connection W.

Réf. 240047 **82 €**



Quick Connexion W

Adaptateur permettant de transformer l'embout fileté en embout à baïonnette pour relier facilement le Sanitary Flex aux Tank 23 W.

Réf. 250082 **17 €**



Réservoir Bleu - Eaux propres



Roll-Tank 23 F

Réservoir portable d'eau propre de 23 litres doté d'un bouchon de vidange pratique. Modèle compact facile à ranger dans la plupart des portillons de coffre. Fourni avec bouchon supplémentaire conçu pour une utilisation avec la pompe immergée (non incluse).

Réf. 250400 **74 €**

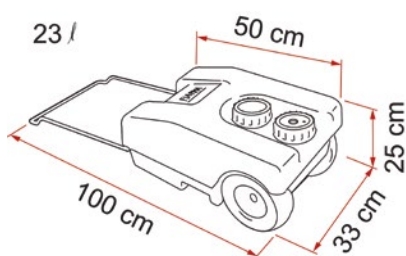

Roll-Tank 40 F

Réservoir d'eau propre doté d'une poignée et de roues en caoutchouc anti-bruit pour faciliter le transport même sur terrains accidentés. En plastique alimentaire. Ouverture grand diamètre facilitant l'entretien. Avec bouchon de vidange à baïonnette et raccord de tuyau pour un remplissage directement depuis le réservoir.

Réf. 250405 **130 €**

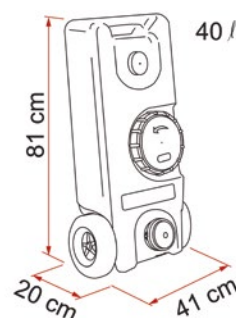



**Retrouvez tous nos prix
en flashant ce QR code**

Pompe et accessoire

- > Pompe auto-amorçante avec filtre incorporé et tampons anti-vibratoires jusqu'à 3 m de hauteur de chute. Le filtre en inox évite le passage des impuretés.
- > Fonctionnement automatique grâce au pressostat qui démarre et arrête la pompe en fonction de la demande.
- > Entretien facile, pièces détachées facilement remplaçables.

Aqua F - 12,7 L

Pompe à membrane pour eau potable, auto-amorçante dotée de 4 chambres conçues pour un flux constant et à haut débit. Diminution de l'intensité du bruit de fonctionnement. Raccords Ø 13 mm livrés de série.

Réf. 523204 **180 €**



Aqua 8

Livrée avec raccords rapides coudés et droits pour tubes de Ø 13 mm. Version standard avec pressostat réglé à 1,5 bar pour chauffe-eau à accumulation Truma.

	Référence
7 litres	Réf. 250585 144 €
10 litres	Réf. 250584 158 €



Vase d'expansion

Le vase d'expansion universel. Complément idéal de l'AQUA 8, des modèles précédents et de tous les autres modèles de pompe à pressostat (par exemple Shurflo et Flojet). Le vase d'expansion A20 assure un débit constant. La membrane interne élimine les à-coups permettant un débit continu et fluide. Prolonge la durée de vie de la pompe et du chauffe-eau.

Réf. 250497 **38 €**

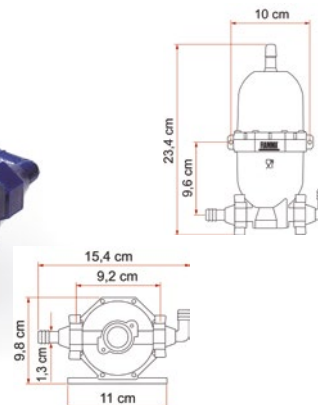
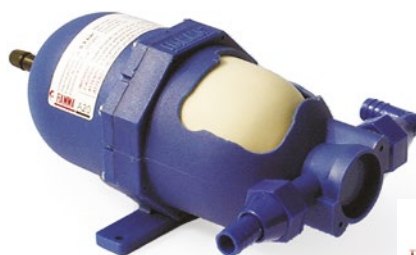

Clapet anti-retour

Évite le désamorçage de la pompe.
Raccordement du tuyau 10/12 mm.
Dimensions : 85 x 35 mm, Ø 8,5mm.

Réf. 250890 **11 €**



Filtre pour pompe

Réf. 250500 **16 €**

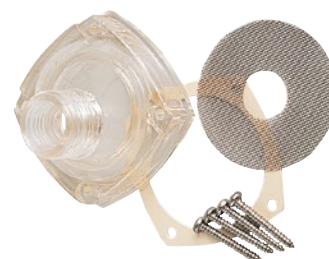



Pompe Shurflo

La pompe Shurflo 12 V est une pompe à déclenchement automatique pour circuit d'eau potable 1 à 2 sorties, corps de pompe avec 3 membranes caoutchouc permettant à la pompe de s'auto-amorcer et de tourner à vide sans s'endommager. Silence de fonctionnement. Puissante, elle peut pomper et aspirer l'eau jusqu'à plus de 3 mètres de hauteur.



	Référence
7 litres	Réf. R030001 114 €
10 litres	Réf. R030002 117 €

Filtre Shurflo

Filtre pour pompe Shurflo pour caravane et camping-car.



	Référence
Femelle 1/2 (15 x 21) Tétine diam. 12 mm	Réf. 250586 18 €
Femelle 1/2 (15 x 21) Mâle 1/2 (15 x 21)	Réf. R030004 12 €

Pompe PowerPump 17 L/min

Pompe à eau pressurisée auto-aspirante, peut être montée au-dessus du réservoir. Protégée contre le fonctionnement à sec. Livrée avec filtre et raccords pour flexibles de 12,5 mm.

En métal. Alimentation 12 V.

Pression 2,8 bar, consommation 6 Ah.

Dimensions : 244 x 98,5 x 87,5 mm.



Réf. 523203 **230 €**

Pompe Hymer et Bürstner 19 L/min

Pression 1,4 bar.

Ø pompe 80 mm.

Hauteur 190 mm.

Câble d'alimentation 1 m.



Réf. 250488 **86 €**

Pompe Comet élégante

Débit maxi : 10 litres/min

Tension : 12 V - câble 1 m

Consommation 10/18 W

Pression : 0,55 bar (max 5,5 m)

Dimensions : 104 x Ø 38 mm.



Réf. 250489 **18 €**

Pompe Comet Eco

Débit maxi : 8 litres/min

Tension : 12 V - câble 1 m

Consommation 15/25 W

Pression : 0,65 bar

(max 6,5 m)

Dimensions : 120 x Ø 38 mm.



Réf. 523200 **19 €**

Pompe Comet Lux-Plus

Débit maxi : 19 litres/min

Tension : 12 V - câble 1 m

Consommation 35/45 W

Pression : 0,85 bar

(max 8,5 m)

Dimensions : 125 x Ø 65 mm.



Réf. 250889 **27 €**

Pompe Reich 15 L/min

Pompe immergée haut de gamme REICH.

Livrée avec joint. Pression 0,5 bar.

Diam. pompe : 45 mm.

Protection contre la marche sans eau évitant ainsi la destruction de la pompe.

Fonctionne sur 12 V.



Réf. 523201 **39 €**

Pompe Reich 10 L/min

Pompe immergée haut de gamme REICH.

Livrée avec joint. Pression 0,5 bar.

Ø pompe : 43 mm.

Protection contre la marche sans eau évitant ainsi la destruction de la pompe.

Fonctionne sur 12 V.



Réf. 250144 **23 €**

Pompe 12 L/min

Pompe immergée haut de gamme REICH.

Livrée avec joint. Pression 0,5 bar.

Ø pompe : 45 mm avec

aération automatique.

Protection contre la marche sans eau évitant ainsi la destruction de la pompe.

Fonctionne sur 12 V.



Réf. 523202 **34 €**

Pompe 15 L/min

Pompe immergée haut de gamme REICH.

Livrée avec joint. Pression 0,5 bar.

Ø pompe : 45 mm avec

aération automatique et clapet anti-retour.

Protection contre la marche sans eau évitant ainsi la destruction de la pompe.

Fonctionne sur 12 V.



Réf. 250145 **59 €**



Retrouvez tous nos prix
en flashant ce QR code

Robinet - mitigeur

Robinet mitigeur

Robinet mitigeur avec cartouche céramique.
Ø de perçage 33 mm. Plateau épaisseur 20 mm maxi.
Type montage Hymer, Rapido, Pilote.

	Référence
1- Concept S	Réf. 514522 124 €
2- Concept SE	Réf. 514523 99 €

3- Robinet mitigeur Trend S

Robinet mitigeur avec cartouche céramique.
Ø 33 mm perçage. Contacteur étanche IP67. Chromé.
Plateau épaisseur 36 mm maxi. Type montage Adria,
Burstner, Eura-Mobil, Hymer, Knauss, Rapido, Pilote, Tabbert.

Réf. 250526 **139 €**

4- Robinet mitigeur Trend E

Robinet mitigeur avec cartouche céramique.
Ø 27 mm perçage. Contacteur étanche IP67. Chromé.
Plateau épaisseur 30 mm maxi.
Type montage Adria, Burstner, Eura-Mobil, Hymer, Knauss,
Rapido, Pilote, Tabbert.

Réf. 250524 **127 €**

5- Robinet mitigeur Trend A

Robinet mitigeur avec cartouche céramique.
Ø 27mm perçage. Contacteur étanche IP67.
Plateau épaisseur 30 mm maxi. Chromé.
Type montage Adria, Hobby, Hymer.

Réf. 250504 **65 €**

6- Robinet mitigeur Cascada

Robinet mitigeur avec cartouche céramique, bec longueur
110 mm. Pression d'eau admissible 6 Bar.
Hauteur hors-tout : 16,3 cm.
Type de montage : Adria, Hymer. Chromé.

Réf. 514524 **73 €**

7- Robinet mitigeur Karamik Vector S

Robinet mitigeur avec cartouche céramique et contacteur
étanche IP67. Pivote sur 120°.
Type de montage : Adria, Hymer, Kabe, Knaus, Swift.

Réf. 514525 **115 €**





1- Mitigeur KERAMIK de Luxe

Mitigeur plastique monocommande. Bec verseur pivotant et rabattable. Contacteur 12 V 4 A. Pression maxi 3 Bar. Trou de fixation diamètre 27 mm. Épaisseur plateau : 12 mm haut. Totale : 40 mm. Bagues d'étanchéité et de réglage en céramique.

	Référence
Blanc	Réf. R020008 60 €
Chromé	Réf. 250178 95 €



2- Mitigeur KERAMIK TWIST

Mitigeur plastique monocommande. Bec verseur pivotant et escamotable. Contacteur 12 V 4 A. Pression maxi 3 Bar. Trou de fixation diamètre 39 mm. Épaisseur plateau : 16 mm. Haut. totale : 40 mm. Cartouche de céramique échangeable.

	Référence
Mat	Réf. 514502 109 €
Chromé	Réf. 514504 103 €
Blanc	Réf. 514503 110 €



3- Mitigeur Reich KERAMIK KAMA

Mitigeur plastique monocommande. Bec verseur orientable. Contacteur 12 V 4 A. Pression maxi 4 Bar. Trou de fixation diamètre 33 mm. Épaisseur plateau : 22 mm. Haut. Totale : 120 mm. Cartouche de céramique échangeable. Chromé.

Réf. 250182 **111 €**



4- Mitigeur KERAMIK KAMA douchette

Flexible + douchette. Mitigeur plastique monocommande. Bec verseur orientable flexible et douchette intégrés Kombi. Contacteur 12 V 4 A. Pression maxi 4 Bar. Trou de fixation Ø 33 mm. Épaisseur plateau : 20 mm. Cartouche de céramique échangeable. Chromé.

Réf. 514505 **205 €**



5- Mitigeur KERAMIK PELIKAN

Mitigeur plastique monocommande. Contacteur 12 V 4 A. Pression maxi 3 Bar. Trou de fixation Ø 33 mm. Épaisseur plateau : 20 mm haut. Totale : 110 mm. Cartouche de céramique échangeable. Chromé.

Réf. 514500 **199 €**



6- Mitigeur Charisma

Robinet mitigeur en laiton avec cartouche céramique, bec : 160 mm, contacteur étanche IP 67. Hauteur sous bec : 106 mm. Diamètre de perçage : 33 mm Pression maxi 6 Bar. Type de montage : Tabbert, LMC, Knaus, Adria.

	Référence
Chromé avec contacteur	Réf. 250510 214 €
Chromé sans contacteur	Réf. 250509 198 €





Retrouvez tous nos prix
en flashant ce QR code

Robinet - Mitigeur

1- Robinet mitigeur laiton

Finition chromée. Alimentation conseillée par pompe 10 L/min, pression maxi 2,8 Bar. Livré avec flexibles en inox raccords femelle 3/8" (12x17) : prévoir têtes Ø 10 mm ou Ø 12 mm pour le branchement sur tuyaux souples



	Référence
Bec orientable court lg. 150 mm avec mousseur et cartouche céramique Ø 35 mm. Pour plateau ép. 30 mm maxi. Type Autostar, Challenger, Chausson. 190 x 110 mm	Réf. S020001 57 €
Bec orientable long lg. 200 mm avec mousseur, cartouche céramique Ø 35 mm. Pour plateau ép. 30 mm maxi. Dimensions : 240 x 110 mm.	Réf. S020002 57 €

2- Robinet mitigeur style 2005

Bec courbé lg. 130 mm.
Hauteur replié : 40 mm. Poids : 130 g.
Type de montage : Hymer, Kip.

Référence	Coloris
Réf. 250165 80 €	Blanc
Réf. 250164 95 €	Chromé

3-Robinet contacteur rabattable

Eau froide. Type Sterckeman.

Référence	Coloris
Réf. 250154 34 €	gris

4- Robinet contacteur rabattable

Série 2000. Eau froide.

Référence	Coloris
Réf. 250930 22 €	marron



RK
REICH



5- Robinet contacteur

Série Luxe

Référence	Coloris
Réf. 250166 44 €	Blanc
Réf. 250167 45 €	Mat Nickelé
Réf. 250168 48 €	Chromé

RK
REICH



7- Cartouche céramique

	Référence
Ø 25 mm	Réf. 250545 30 €
Ø 28 mm	Réf. 250546 35 €
Ø 35 mm	Réf. 250594 18 €
Ø 40 mm SD	Réf. 250618 10 €

6- Mitigeur douchette Monomix

Contacteur électrique 12 V 4 Amp.
Trou de fixation Ø 20 mm. Sortie filtrée 1/2".

Référence	Coloris
Réf. 250512 129 €	Beige
Réf. 250514 149 €	Chromé

RK
REICH





1- Robinet mitigeur chromé

Douchette et flexible chromés. Corps de mitigeur Ø 3/8" filetés femelles. Flexibles d'alimentation en inox avec filetage de raccordement Ø 3/8". Cartouche céramique Ø 35 mm.

Réf. 250517 **99 €**



2- Mitigeur de douche chromé

Équipé d'un raccord mâle Ø 3/8" pour l'installation d'un flexible de douche. Flexibles d'alimentation en inox avec filetage de raccordement Ø 3/8". Cartouche céramique Ø 35 mm.

Réf. 250550 **56 €**



3- Robinet mitigeur de douche TREND E

Cartouche céramique et contacteur étanche IP 67, compatible avec les douchettes Duett Standard / Konus et Julia Konus. Coloris chromé. Hauteur totale : 110 mm (UT) / 134 mm (AT) Diamètre de perçage : 33 mm (paroi ép. 30 mm maxi)

Réf. R020002 **105 €**



4- Robinet mitigeur

Encastrable avec douchette. Composé de : robinet mitigeur chromé, support douchette, flexible nylon de 1,5 m, douchette ASIA blanche avec coude. Flexibles d'alimentation mâles avec filetage de raccordement Ø 3/8".

Réf. 250548 **204 €**



5- Robinet mitigeur Kama avec douchette

Cartouche céramique et contacteur étanche IP 67 ; équipé d'une douchette extractible KOMBI. lg. 185 mm sur flexible Lg. 150 cm, positions normal et douche. Coloris chromé. Pression d'eau admissible 6 Bar. Dimensions : 215 x 105 mm. Diamètre de perçage : 36 mm (plateau ép. 30 mm maxi).



Référence	Désignation
Réf. 250515 179 €	Robinet complet
Réf. S020004 25 €	Douchette seule
Réf. S020005 37 €	Flexible seul

6- Robinet mitigeur trend E douchette

Cartouche céramique et contacteur étanche IP 67 ; équipé d'une douchette extractible JULIA Lg. 165 mm sur flexible Lg. 150 cm, positions normal et douche. Dimensions : 195 x 105 mm. Diamètre de perçage : 36 mm (plateau ép. 30 mm maxi).

Réf. S020003 **209 €**





**Retrouvez tous nos prix
en flashant ce QR code**

Douchette chromée Cometa

Mono jet avec système anticalcaire.
Pour raccord femelle 1/2.

Réf. 512602 **29 €**



Douchette chromée Luxe

Bi-jet avec système anticalcaire. Pour raccord femelle 1/2.

Réf. 512607 **21 €**



Support de douchette en ABS chromé

Compatible avec les flexibles équipés d'un raccord femelle 1/2C. Support droit.
Longueur 52 mm.
Diamètre : 33 mm.

Réf. 511618 **10 €**



Flexible chromé avec raccord femelle

3/8 et raccord mâle 15/1.
Longueur 150 cm

Réf. 250553 **24 €**



Douchette chromée Asia

Sans coude pour raccord femelle 1/2.

Réf. 512603 **26 €**



Douchette blanche Asia

Référence	Désignation
Réf. 250952 42 €	Sans coude pour raccord femelle 1/2
Réf. 250560 82 €	Sans coude pour raccord mâle 15/1



Support coude

Longueur 110 mm. Diamètre 33 mm.

Réf. 250595 **23 €**



Flexible

Raccord femelle 3/8 et raccord embout conique femelle 1/2. Longueur 200 cm.

Réf. 511616 **33 €**





Douchette extérieure

Boîtier universel eau/gaz

Permet l'utilisation d'une douchette et du gaz à l'extérieur ou sous auvent. Avec contacteur électrique. Raccordement gaz : Ø 8 mm. Raccordement eau : tuyau souple de Ø 10 ou 12 mm. Boîtier plastique, coloris blanc.



Référence	Désignation
Réf. 250577 189 €	Livré sans douchette ni raccord, SANS serrure
Réf. 250576 336 €	Livré sans douchette ni raccord, AVEC serrure
Réf. 250575 143 €	Avec douchette SANS serrure
Réf. S020008 159 €	Sans douchette AVEC serrure

Boîtier douchette extérieure

Avec mélangeur eau chaude / eau froide, douchette Charisma avec tirette à position automatique et interrupteur marche/arrêt. Coloris blanc.



Référence	Désignation
Réf. 250573 195 €	1- SANS serrure
Réf. 250572 199 €	AVEC serrure
Réf. 250589 201 €	SANS serrure + SANS interrupteur
Réf. S020009 35 €	Boîtier seul. Livré avec couvercle et joint
Réf. 250568 88 €	2- Douchette seule avec flexibles et raccord

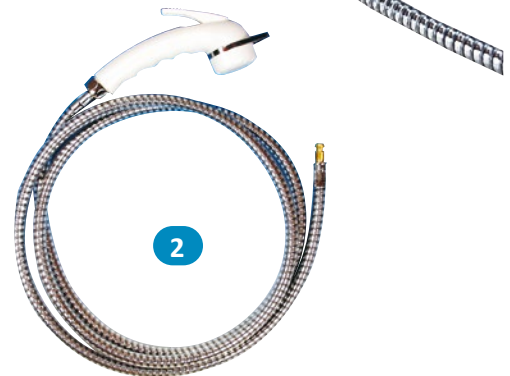

Boîtier douchette extérieur carré

Résiste à la pression des pompes à membranes automatiques. Livré avec douchette Charisma sur flexible 150 cm. Dimensions hors-tout : 96 x 90 mm. Diamètre encastrement : Ø 58 mm. Entraxes de fixation : 63 x 60 mm.

Référence	Désignation
Réf. 250570 127 €	1- Marron
Réf. 250569 126 €	Blanc cassé
Réf. S020010 36 €	Boîtier seul blanc





**Retrouvez tous nos prix
en flashant ce QR code**

Douche portable

Douche portable

Douchette lavabo longueur de 1,15 m, elle s'adapte à tous les robinets.

Réf. 250566 **12 €**



Douche portable

Ensemble douche avec flexible 2,50 m. Câble électrique de 6 m avec prise allume-cigare et pompe immergée 12 V pour jerrycan 35 L. Livrée en coffret plastique.

Réf. 250195 **163 €**



Douche solaire 15 L

Sac de douche solaire pour usage extérieur ! Une solution futée pour pouvoir se doucher rapidement et confortablement où que vous soyez ! Une douche chaude sans avoir besoin d'électricité. Seul le soleil est nécessaire.

Réf. 250564 **9 €**



Douche solaire 11 L

Douche de camping transportable avec système de pression. Conçue dans un souci de stockage, l'installation de cette douche privée ne prendra que peu de place. Un système de pompe à pied y est intégré afin d'obtenir un jet plus puissant. Pour ça, rien de plus simple, il suffit de faire pression sur le sac. Dimensions: h : 40 cm ; Ø : 24 cm

Réf. R020009 **71 €**



Pompe à eau rechargeable + douchette

Le robinet 2 en 1 : il fait fonction de douchette pour la douche et de robinet pour la cuisine. Le robinet, rechargeable, est équipé d'une douchette remplaçable.

Réf. R020001 **69 €**



Chauffe-eau Geyser

Système mobile d'eau chaude pour vous accompagner dans tous vos déplacements. Température de l'eau réglable. Pompe à immerger et sac de transport fourni. Chauffe à 30° au-dessus de la température d'entrée. Permet d'atteindre des températures de l'eau comprise en 30° et 50°C. Fort débit. 2,5 litres à la minute. Système d'allumage automatique. Longueur du tuyau de pompe : 1,5 m Longueur du tuyau de douche : 2,5 m. Entrée de chaleur: 5 KW. Nécessaire pour le fonctionnement : Alimentation 12 V (livrée avec la prise allume-cigare). Fonctionne avec bouteille de gaz butane ou propane (non fournie). Régulateur de Gaz 28-30 mbar pour le butane et 37 mbar le propane (non fourni). Tuyau de gaz longueur max. 1,5 m (non fourni). Dimensions : 31 x 24,5 x 30 cm - Poids : 4 kg.

Réf. C010040 **290 €**

**AUTONOME
SANS INSTALLATION**





Lavabo, bac à douche

Rabattable

Faible encombrement, livré sans bonde.
Ouvert 520 x 325 mm. Relevé 520 x 180 mm.

Réf. 240634 **112 €**



Lavabo d'angle

Référence	Coloris	Dimensions hors tout	Perçage
Réf. R020003 53 €	Blanc	400 x 400 x 145 mm	Ø 31 mm
Réf. 240586 23 €	Blanc	350 x 350 x 115 mm	Ø 31 mm
Réf. R020004 69 €	Blanc	420 x 420 x 150 mm	Ø 31 mm



Bac à douche



	Référence	Coloris	Dimensions hors tout	Dimensions intérieures	Perçage
1	Réf. 513602 139 €	Blanc	725 x 825 x 70 mm	600 x 700 x 60 mm	Ø 31 mm
2	Réf. 513603 140 €	Blanc	660 x 660 x 85 mm	500 x 500 x 80 mm	Ø 31 mm
	Réf. 513604 57 €	Blanc	785 x 685 x 60 mm	650 x 610 x 55 mm	Ø 31 mm
	Réf. 513605 75 €	Blanc	900 x 805 x 55 mm	845 x 750 x 50 mm	Ø 31 mm
3	Réf. 513606 86 €	Blanc	607 x 607 x 65 mm	600 x 600 x 60 mm	Ø 31 mm
4	Réf. 513607 84 €	Blanc	590 x 505 x 60 mm	505 x 430 x 70 mm	Ø 31 mm



**Retrouvez tous nos prix
en flashant ce QR code**

Tuyau et raccord

Tube alimentaire

Sans phtalates ni DEHP, il convient parfaitement au transfert de liquides alimentaires. Agréé eau potable KTW"A" (normes allemandes), il répond à la directive européenne 2007/19/CE.

Pression maximale de service : 20 Bar (à 23 °C).

Plage d'utilisation : de -15 à +50 °C

Taille	10/15
Tube 1 m	Réf. R020006 5 €



Tuyau polyvalent transparent

Pour transfert de certains produits chimiques.

Refoulement d'eau.

Taille	10/15	
Couleur	Bleu	Rouge
Tube 1 m	Réf. 524207 3 €	Réf. 524208 2 €



Tuyau renforcé polyvalent transparent

Pour transfert de certains produits chimiques.

Refoulement d'eau

Taille	10/15	12,5/18	13/20
Tube 1 m	Réf. 250609 2 €	Réf. 250608 3 €	Réf. R020005 6,30 €



Tuyau mono-couche économique cristal

Pour écoulement de liquide non alimentaire.

Utilisation comme gaine de protection.

Taille	10/14	12/15
Tube 1 m	Réf. 250611 2 €	Réf. 250610 2 €



Gaine flexible en PVC

Pour ventilation, aspiration d'air ou fumées.



Taille	25 mm	30 mm	35 mm	40 mm
Gaine GA1 - 1 m	Réf. 250604 4 €	Réf. 250603 5 €	Réf. 250602 6 €	Réf. R020021 6 €

Raccord

1- Raccord droit	Référence
Ø intérieur 10 mm	Réf. 250454 2 €
Ø intérieur 12 mm	Réf. 250453 11 €

2- Raccord en T	Référence
Ø intérieur 10 mm	Réf. 250456 12 €
Ø intérieur 12 mm	Réf. 250455 12 €
Ø intérieur 25 mm	Réf. 523510 6 €

3- Raccord réducteur droit	Référence
Ø intérieur 10/12 mm	Réf. 250457 9 €

4- Raccord en Y	Référence
Ø intérieur 10 mm	Réf. 250452 17 €
Ø intérieur 12 mm	Réf. 250451 13 €





Tuyau d'eau

Tuyau 18 M + raccord + lance

Enrouleur compact avec tuyau. Idéal pour remplir les réservoirs d'eau ou laver le véhicule, mais aussi très utile pour arroser les plantes et les fleurs pendant votre séjour au camping. Design moderne avec des formes arrondies et un faible poids pour optimiser le transport et le stockage. Robuste en plastique avec poignée intégrée. 11,6 m de tuyau flexible alimentaire Ø 7,9 m (10 m à l'intérieur + 1,6 m à l'extérieur) 2 raccords rapides SOFT TOUCH. Lance ergonomique 3 jets à débit variable. Raccord 3/4, idéal pour le raccordement à tout type de robinet, même à l'intérieur. Dimensions : 28 x 15 x 30 cm + tube 11,6 m.

Réf. R010038 **65 €**

**NEW 2023**BRUNER
OUTDOOR IN MOTION

Tuyau plat 9 m

Tuyau d'arrosage plat, avec gaine résistante au déchirures et aux coupures. Complété de raccords. Longueur 9 m.

Réf. R010039 **28 €**

**NEW 2023**

Tuyau plat 18 m + raccord + lance

Ultra plat. Idéal à glisser dans le camping-car.

Réf. 250001 **76 €**



Tuyau plat 15 m

Un des seuls tuyaux plats utilisable sans tout dérouler, grâce à sa triple cannelure en PVC rigide, très résistant aux fuites.

Réf. 250417 **38 €**



Jerrican souple

Jerrican pliable plastique 20 L

Bidon pratique et pliable avec poignées de transport et robinet de vidange, en plastique. Qualité alimentaire.

Réf. R030013 **19 €**



Jerrican pliable avec robinet

Réservoir d'eau pliable en accordéon. Avec poignée de transport et robinet de vidange. Qualité alimentaire.

Capacité	Dimensions	Référence
10 litres	Ø 24 x 27 cm	Réf. R030010 11 €
15 litres	Ø 26,5 x 30 cm	Réf. R030011 15 €

Jerrican pliable plastique 10 L

Qualité alimentaire. Avec robinet de vidange.

Réf. R030012 **17 €**



Bidon d'eau pliable 10 L

Facile à emporter. Le bidon à eau, facile à replier, devient totalement plat et n'occupe que peu de place. Dimensions déplié : 34 x 21 x 28 cm. Dimensions replié : 34 x 21 x 13 cm. Poids : 0,67 kg.

Réf. S030016 **54 €**



Jerrican Safari 15 L

Réservoir d'eau fraîche avec une poignée de transport intégrée sur le dessus et poignée rotative sur le côté. Plastique extra-fort et alimentaire. Dimensions : 30 x 15 x 35 cm. Poids : 0,76 kg.

Réf. 508214 **29 €**

NEW 2023



Retrouvez tous nos prix
en flashant ce QR code

Jerrican

Jerrican blanc

Excellent rapport qualité prix.

Capacité	Jerrican avec bec verseur	Jerrican simple
5 litres	Réf. 508203 12 €	Réf. 508206 14 €
10 litres	Réf. 508204 15 €	Réf. 508207 15 €
20 litres	Réf. 508205 20 €	Réf. 508208 21 €
35 litres Avec robinet	Réf. R030009 44 €	



10 L Din 96

Poignée de transport rabattable.
Filetage du bouchon 3/4"
permettant ainsi de visser un
robinet. Ouverture Ø 80 mm.
Dimensions : 28 x 17 x 28 cm

Réf. 508215 **19 €**



Raccord pour tuyau d'eau Hynect S

Adaptateur pour raccorder le tuyau
aux tubes lisses.

Réf. R010040 **9,90 €**

**NEW
2023**



Raccord pour robinet

Ø 10 à 25 mm.

Réf. 250951 **9 €**



Jerrican Din 96 grande ouverture

Ouverture Ø 80 mm. Filetage du bouchon 3/4"
permettant de visser un robinet (option).

Capacité	Référence	Dimensions (cm)
1- 12 litres	Réf. 508210 30 €	42,5 x 12,5 x 26
2- 13 litres	Réf. 250359 24 €	28 x 17 x 35,5
3- 16 litres	Réf. 508209 27 €	28 x 17 x 41,5
4- 19 litres	Réf. 250850 31 €	28 x 17 x 47,5



Bouchon

Désignation	Référence
1- Bouchon Ø 80	Réf. 508212 2 €
2- Bouchon perforé Ø 80	Réf. 508211 8 €
3- Bouchon Ø 80 à visser	Réf. 508213 4 €



Tuyau de remplissage

Tuyau pour faciliter le remplissage des réservoirs et jerricans
de votre camping-car, 4x4 ou caravane.
Il s'adapte à toutes les sortes de robinets.
Longueur tuyau 1 m.

Réf. 250382 **13 €**



Entonnoir rétractable

Diamètre : 8,5 cm.

Réf. N020078 **7,60 €**



INCASA



Balai et raclette

Balai de lavage télescopique

Avec robinet d'arrêt et brosse 180°.
 Dimensions : 125 à 190 x 4,5 cm.
 Poids : 1,2 kg.
 Avec manche télescopique en aluminium.
 Manche extensible et robinet d'arrêt.
 Raccordement de type raccord rapide fourni.
 Embout pour la fixation de la brosse en laiton.
 Brosse 180°.
 Avec manche télescopique en aluminium.

Réf. 515412 **25 €**



Balai de lavage XL

Vous laverez facilement votre véhicule avec ce balai de lavage télescopique muni de 2 poignées en mousse. Le balai XL est spécialement conçu pour les véhicules de loisirs, camping-cars et fourgons.
 Il est équipé d'une brosse à poils anti-rayures, avec poils latéraux et d'un manche télescopique de 1 m à 1,90 mètres.
 Très léger, il est en aluminium et équipé d'un robinet pratique pour contrôler l'arrivée d'eau ainsi que d'un connecteur rapide en laiton.

Réf. R010001 **23,90 €**



Balai de lavage

Télescopique 2 m.
 À raccorder avec embout automatique sur tuyau d'eau. Dispositif de marche ou d'arrêt d'arrivée d'eau.
 Manche aluminium, poignée souple, brosse souple (14 x 27 cm).

Réf. 290000 **19 €**



Raclette télescopique 1,25 m

Pour éliminer l'eau des vitres sans laisser de trace.
 Lame en caoutchouc noir très résistante.
 Tête basculante en mesh + raclette en caoutchouc noir.
 Réglable jusqu'à 1,25 m.
 Poignée pour bonne prise en main.

Réf. R010024 **13 €**

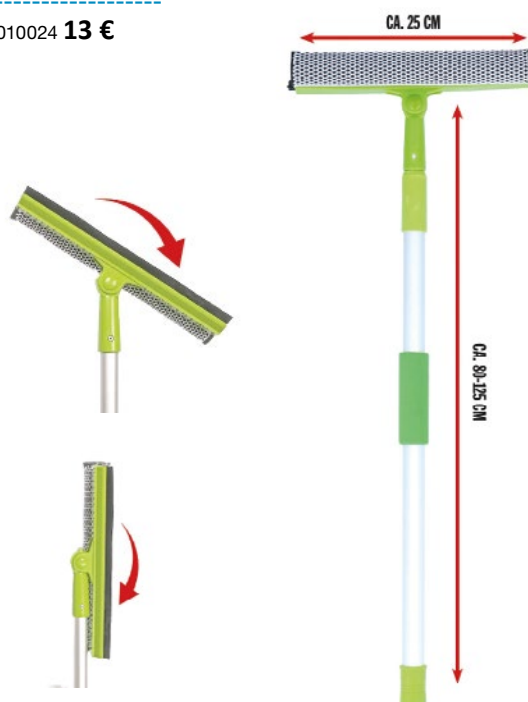



Retrouvez tous nos prix
en flashant ce QR code

Produit d'entretien carrosserie



1- Shampooing concentré enzymatique 1 L

Shampooing non caustique enrichi et suractivé aux enzymes. Associé à un fort pouvoir mouillant et dégraissant, l'effet biocatalyseur des enzymes assure une action rapide et efficace pour dégrader naturellement les souillures. Ne laisse aucune auréole sur le support nettoyé après rinçage. PH proche de la neutralité. Diluer avant emploi 100 ml pour 5 litres d'eau.

Réf. 515309 **24 €**



2- Shampooing concentré 1 L

Nettoyant universel à base de tensioactifs d'origine végétale. Enlève toutes saletés de la route. Très concentré, il nettoie en profondeur, éliminant aussi les tâches rebelles. Le shampooing a une fonction anticalcaire et n'est pas nocif pour l'environnement. ULTRA CONCENTRÉ - TRÈS ÉCONOMIQUE. 1 litre = 20 litres minimum de shampooing nettoyant.

Réf. 516218 **8,20 €**



3- Shampooing Proprenet 1 L

Nettoie et protège efficacement tous les véhicules. Ce puissant détergent nettoie toutes les saletés liées à la circulation ! Contient de la cire et laisse un éclat brillant sur votre véhicule. Facile d'utilisation, il élimine les traces noires, les coulures de rouille, décroche les insectes, nettoie les bâches, les jantes.

Réf. 516237 **12,40 €**



4- Nettoyant détachant 1 L

Testé et approuvé par nos ateliers. Nettoyant, dégraissant, détachant multi-usages pour l'entretien intérieur et extérieur des véhicules de loisirs. Possède des propriétés optimales dans les dissolutions des saletés et des graisses.

Réf. 290295 **11 €**

5- Nettoyant traces de goudron 0,50 L

Dissout rapidement le goudron et dépôts bitumeux par émulsion. Il ne contient aucun agent susceptible d'attaquer les supports comme les peintures, inox, caoutchouc, aluminium ou gelcoat.

Réf. S010001 **28 €**



6- Protection câble anti-rongeurs 0,40 L

PROTECT CABLE réduit les risques de détérioration des matériels tels câbles, gaines électriques et mousse d'isolation en dissuadant les rongeurs, souris, rats, mulots de les ronger. Evite les pannes et les courts-circuits. PROTECT CABLE apporte un effet amérissant dissuasif. Cette protection est non classée comme préparation dangereuse. PROTECT CABLE ne laisse pas de mauvaise odeur. Bien agiter l'aérosol avant emploi. Vaporiser directement sur surfaces propres dépoussiérées et non humides. Laisser sécher complètement.

Réf. R010025 **25 €**





Produit d'entretien carrosserie



1- Détachant multi-usages 0,50 L

Détachant, nettoyant pour carrosserie, moteur, stores, éléments plastiques, tissus.

Élimine très facilement insectes, graisse, huile, poussière de freins, chocolat, café, nicotine...

Répond aux normes UE.

Pulvériser et frotter à l'aide d'une brosse ou d'une éponge humide. Laisser agir, puis rincer à l'eau.

Réf. 516221 **8,20 €**



2- Nettoyant jante 0,50 L

Nettoyant jantes : aluminium, acier et enjoliveurs. Élimine dépôts et poussières de freins. Redonne aux jantes l'éclat du neuf. Répond aux normes U.E. Pulvériser, laisser agir. Frotter les tâches rebelles et rincer abondamment à l'eau claire sous pression. Vos jantes redeviennent comme neuve.

Réf. 516219 **9,90 €**



3- Nettoyant moussant jante et enjoliveur aux extraits végétaux 0,50 L

La formulation est enrichie d'extraits végétaux.

Élimine les dépôts de graisse, goudron et les particules métalliques provenant des freins à disques recouvrant les jantes.

Nettoie en profondeur et rénove les jantes. Ne contient pas d'abrasif et ne provoque aucune altération des jantes en alliage léger, chromées ou peintes.

N'attaque pas les pneumatiques.

Réf. R010026 **19 €**



4- Nettoyant résines et insectes 600 ml

Élimine les traces de résines et d'insectes sur le polyester, les peintures, les plastiques, les parechocs. Produit prêt à l'emploi. Pulvériser en position brumisateuse sur la surface à traiter. Rincer à l'aide d'une éponge humide. De préférence, ne pas travailler en plein soleil pour éviter les traces de coulure.

Réf. 515311 **17,80 €**



5- Nettoyant traces noires 0,50 L

Enfin une solution efficace. Particulièrement adapté à l'élimination des traces noires laissées par les écoulements d'eau. Retarde les salissures.

Réf. 290296 **10 €**



Retrouvez tous nos prix
en flashant ce QR code

Produit d'entretien spécial intérieur



1- Rénovateur plastique 0,50 L

Nettoyant et rénovateur plastique intérieur. C'est un lait spécifique conçu pour l'entretien des surfaces intérieures en plastique, aluminium, métal, bois précieux et laqué (tableau de bord, panneaux de porte, encadrements de porte). Nettoie, restaure, protège et embellit, tout en parfumant agréablement l'habitation. Antistatique, il évite la décoloration des plastiques par les U.V. Facile d'utilisation, il ne laisse aucun film gras sur les surfaces traitées et leur donne un aspect brillant.

Réf. 516220 **10,90 €**

move
in liberty

3- Nettoyant ski, vinyle, enduit P.V.C. et simili cuir 150 ml

Nettoie parfaitement et sans difficulté les plastiques en enduit PVC, le ski et le vinyle. Permet d'éliminer les dépôts de fumée, les salissures grasses. Redonne à la surface traitée sa propreté initiale sans altération du support. Nettoyant fortement concentré et économique.

Réf. S010021 **14 €**

MATT CHEM
LOISIRS

5- Nettoyant doux pour tissus 150 ml

Permet d'éliminer les salissures et les taches d'eau sur l'alcantara, la suédine, la soie et le shantung. Nettoie rapidement et facilement. Ravive les couleurs. A l'aide d'un chiffon doux ou d'une éponge légèrement humide, appliquer le produit sur les salissures. Frotter légèrement. Inutile de rincer. Laisser sécher. Après nettoyage de l'Alcantara, brosser le tissu à l'aide d'une brosse souple pour lui redonner son aspect d'origine.

Réf. R010035 **13 €**

Éponge magique tableau de bord

Un tableau de bord sans poussière et qui brille. Imprégnée d'un produit spécial, il attire la poussière comme un aimant, la retient et laisse un film brillant sur toutes les parties en plastique de la voiture. Dimensions 12 x 7 x 3 cm.

Réf. 516241 **2,40 €**

252

2- Nettoyant multi-usages 1 L

Nettoyant à applications multiples sur tous supports : bois, skaïs, plastiques, altuglas, formica, linoléums, verres. Convient également pour les lessivages des cloisons. Sans rinçage.

Réf. S010020 **13 €**

MATT CHEM
LOISIRS

4- Huile hydratante pour cuir 0,50 L

Apporte un effet imperméabilisant anti-statique qui protège les surfaces nettoyées et retarde l'incrustation des taches, des gouttes d'eau, des salissures diverses. Aucun colorant. Evite la déshydratation du cuir responsable des craquellements et des pertes de pigmentation. Le cuir, une fois traité, garde sa couleur d'origine et sa souplesse.

Réf. S010019 **29 €**

MATT CHEM
LOISIRS

6- Nettoyant végétal plastiques souples 0,50 L

Nettoyant plastiques souples : enduit PVC, vinyle, ski et cristal. Nettoyant dégraissant sans solvant à base végétale. Enlève les souillures de carbone, de fumées, les traces noires et les dépôts d'oxyde d'aluminium sans altérer le support. S'utilise pur. Application à l'aide d'une éponge à grattage souple. À base végétale. Bouteille de 500 ml avec vaporisateur.

Réf. S010022 **22 €**



MATT CHEM
LOISIRS





Produit d'entretien vitre



1- Nettoyant baie et lanterneaux 1 L

Nettoyant baies sans alcool et sans solvant pétrolier. A base de dérivés végétaux. Fonction hydrophobe et antibuée. Limite les dépôts calcaires. Ne laisse pas de traces. Rend les surfaces brillantes. Prêt à l'emploi. Peut également être appliqué sur du polycarbonate, du plexi et du verre.

Réf. R010034 **13 €**



2- Nettoyant vitre & acrylique 0,5 L

Nettoyant pour pare-brise, vitre et plexiglas ultra-rapide. Spécial acrylique. Élimine facilement salissures, insectes et nicotine pour un résultat éclatant. Contient un parfum agréable et n'est pas nocif pour l'environnement. Antistatique, sans silicone. Vaporiser directement sur la vitre, frotter et essuyer avec un chiffon propre non pelucheux.

Réf. 516222 **7 €**



3- Déperlant pare-brise 125 ml

Permet de réaliser un film translucide, protecteur hydrophobe, anti-adhérent, anti-salissure préventif sur les pare-brises. Évite l'adhérence des tâches d'eau et des saletés. Aucune altération des joints, des chromes ou des lames d'essuie glaces. S'utilise pur à l'aide d'un chiffon doux.

Réf. 515310 **19,90 €**

4- Liquide lave-glace 5 L

Pour garder le pare-brise de votre voiture ou de votre camping-car propre et sain. Formule de première qualité ne laissant aucun maculage. Élimine les saletés, le film routier ainsi que les restes d'insectes. Parfume agréablement.

Réf. 516239 **17,90 €**



5- Kit polish plexiglas

Contient 1 x 125 ml PLEXINET et 1 lingette micro-fibre. Assure une fonction de micropolissage mécanique qui élimine les micro-rayures sur les surfaces en plexiglas.

Réf. 515312 **34,90 €**

Produit spécial porteur

Additif AdBlue

Additif AdBlue avec bec verseur. Destiné aux moteurs diesel dotés de la technologie SCR, l'AdBlue® est une solution aqueuse composée à 32,5 % d'urée et à 67,5% d'eau déminéralisée. Son utilisation permet de transformer 85 % des polluants (oxydes d'azote, appelés NOx) en vapeur d'eau et azote inoffensif.

	Référence
Bidon de 5 litres	Réf. R010005 18 €
Bidon de 10 litres	Réf. R010018 33 €





**Retrouvez tous nos prix
en flashant ce QR code**

Produit anti-humidité

Absorbeur d'humidité

Dimensions (Lxpxh) : 17 x 17 x 35 cm.

Réf. R010042 **18 €**

**NEW
2023**



Absorbeur d'humidité

Cet absorbeur d'humidité permet de réduire considérablement l'humidité dans votre véhicule. Bac de 1,8 litres. Il est livré complet avec ses 2 recharges. Protège les murs, les meubles, le véhicule et les textiles contre l'humidité, la moisissure et les odeurs...

Réf. 515004 **11 €**



Absorbeur d'humidité sac

Absorbeur en forme de sac. Poids 1 kg. Dimensions : 15 x 7 x 25 cm.

Réf. 515003 **11 €**



Absorbeur d'humidité

Des vitres sans buée et un climat sain dans votre camping-car ?

C'est possible, grâce à l'anti-humidité CHAT. Tel un animal, le sac déshumidificateur extrait l'humidité de l'air et vous permet de bénéficier d'une atmosphère saine. Protège les murs, les meubles et les textiles de l'humidité, des moisissures et des odeurs désagréables

Après une période d'utilisation prolongée (jusqu'à 3 mois), le sac déshumidificateur peut être séché sur le radiateur, dans le four à micro-ondes ou dans le four avant d'être réutilisé. Permet d'absorber, par application, jusqu'à 85 % d'eau du poids propre.

Le bentonite, sous forme de granulés, est un mélange de minéraux argileux. Son composant principal se distingue par son importante capacité d'absorption.

Réf. 515000 **14 €**



Absorbeur d'humidité désodorisant 500 ml

Cet absorbeur d'humidité permet de réduire considérablement l'humidité dans votre véhicule.

Protège les murs, les meubles, le véhicule et les textiles contre l'humidité, la moisissure et les odeurs ...

De plus il revitalise l'air avec un parfum frais.

4 parfums disponibles : rose, lavande, océan, jasmin.

Réf. 515005 **4 €**



QUINCAILLERIE

Pied de table	p. 256-257
Ouverture / Fermeture	p. 258-269
Accessoires rideau	p. 270-271
Aérateur / Grille	p. 272





**Retrouvez tous nos prix
en flashant ce QR code**

Pied de table

PIED DE TABLE ESCAMOTABLE

Kit complet pour table

Ensemble de pieds pour table modulable, l'idéal pour réaliser des tables démontables et pivotantes. Tube pour pied de table (A), en aluminium anodisé. Dimensions : 70 cm. Peut être raccourci. Livré avec deux embouts coniques en plastique se montant par emboîtement. En option Adaptateur (F) pour fixation à la paroi du Tube Pro en cas d'infantilisation. Raccords coniques (C) et encastrables (D) en aluminium, livrés de série avec 6 vis auto taraudeuses. Stabilité garantie. Facile à monter et à démonter. En option une capsule (E) de fermeture de l'orifice. Trépied (B) renforcé et de plus grande stabilité pour déplacer la table à l'extérieur du camping-car.

Désignation	Référence
Tube Pro	Réf. 350685 35 €
Coupelle conique	Réf. 350683 20 €
Bouchon	Réf. 350681 6 €
Tripod Pro B	Réf. 350680 82 €
Coupelle encastrable	Réf. 350682 20 €
Adaptateur	Réf. 511400 16 €

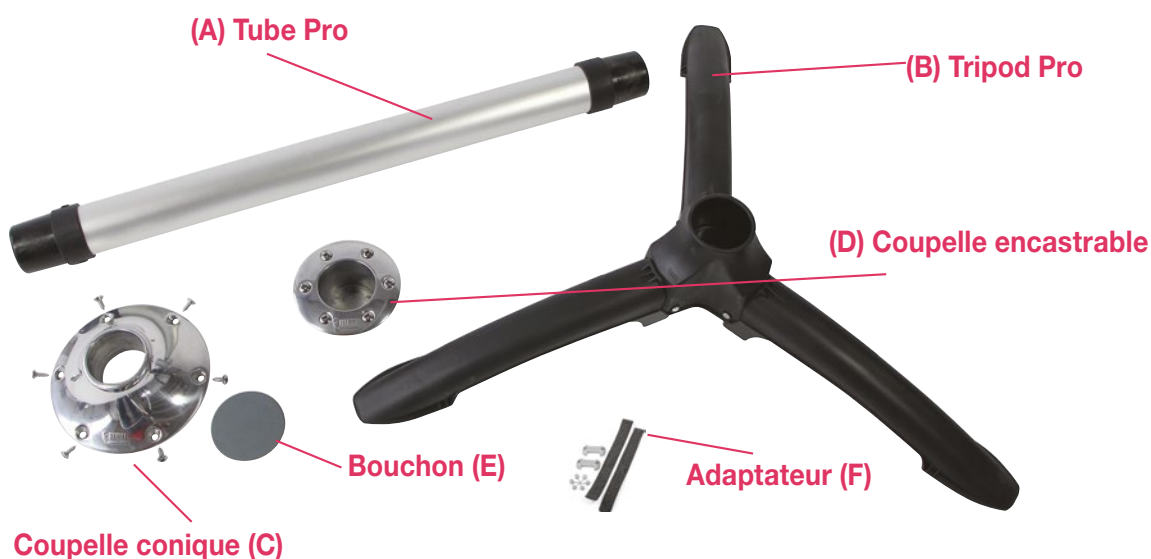

Pied de table télescopique Primero Comfort

Pied de table offrant un confort particulier dans la manipulation : la poignée de serrage se fixe sous le plateau de table et à proximité du bord du plateau, permettant de commander la coulisse du plateau ainsi que la descente de la table d'un seul geste. Fixation au sol par vissage. Charge maxi : 80 kg (position lit) / 40 kg (table)



Désignation	Référence
Avec coulissement latéral et transversal du plateau. Type LMC, Dethleffs, et équivalent au pied Starline type Autostar, Bürstner, LMC. Hauteur 345 - 705 mm	Réf. E040054 528 €

Pied de table automatique acier

Pieds automatiques repliables, verrouillage haut et bas, compensation par ressort. Longueur 750 mm

	Désignation	Référence
1	Pied de table hauteur 65,5/30 marron	Réf. 350636 199 €
2	Pied de table hauteur 65,5/30 gris	Réf. 350635 205 €





PIED DE TABLE ARTICULÉ

En tube aluminium section 50 x 25 mm. Légers et robustes, ils peuvent être recoupés pour réduire leur hauteur. L'articulation est crochetable, pied déplié comme replié, avec platine de fixation renforcée.

	Désignation	Référence
1	Pied de table hauteur 70 cm gris	Réf. 350691 61 €
	Pied de table hauteur 70 cm marron	Réf. 350690 61 €
Avec bouton de verrouillage.		
2	Pied de table hauteur 70 cm gris ral 9002	Réf. E040048 54 €
3	Pied de table hauteur 71,5 cm anodisé alu	Réf. E040049 88 €

En tube aluminium section 40 x 32 mm. L'articulation est verrouillable et commandée par un bouton latéral.

	Désignation	Référence
5	Pied de table hauteur 70 cm gris simple	Réf. E040050 43 €
6	Pied de table hauteur 70 cm gris télescopique	Réf. 350689 45 €
Avec bouton de verrouillage.		
7	Pied de table hauteur 70 cm gris RAL 9002	Réf. E040051 51 €

Pied de table aluminium

	Désignation	Référence
1	Pied escamotable gris 710 mm	Réf. 350696 28 €
2	Pied escamotable double gris 710 mm	Réf. 350693 46 €

ACCESSOIRES DE TABLE

	Désignation	Référence
1	Rail pour plateau Lg 66 cm alu/plastique	Réf. 350699 49 €
2	Rail pour plateau Lg 71,5 cm plastique	Réf. 511401 21 €
	Rail pour plateau Lg 49 cm plastique	Réf. 350586 15 €
3	Coulisse complète pour plateau	Réf. 511402 95 €
4	Support seul avec arrêt	Réf. E040052 32 €
5	Support seul sans arrêt	Réf. E040053 14 €
6	Pontet de table 60 x 16 mm marron	Réf. 350698 7 €

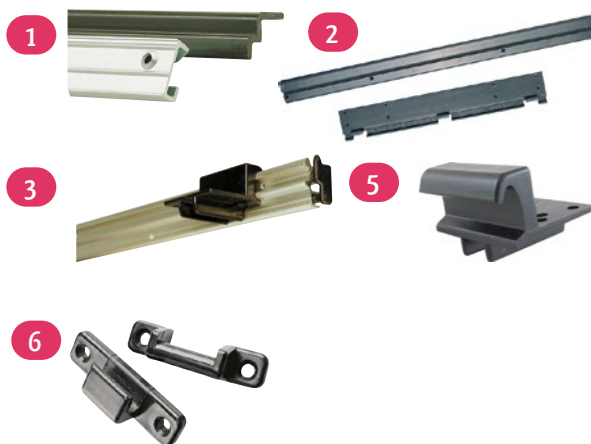



**Retrouvez tous nos prix
en flashant ce QR code**

Ouverture de meuble

COMPAS ACIER TÉLESCOPIQUE

	Désignation	Référence
1	Compas acier télescopique 15 cm	Réf. 523431 12 €
	Compas acier télescopique 25 cm	Réf. 280876 31 €



COMPAS ACIER ARTICULÉ

	Désignation	Référence
2	Compas acier articulé 125 mm nickelé mat - encadrement rad. 184 mm. type Bürstner, Hobby	Réf. F040011 46 €



COMPAS ACIER AUTOMATIQUE

	Désignation	Référence
3	Compas acier automatique 150 mm nickelé avec arrêt plastique	Réf. F040012 17 €



COMPAS DE PLACARD



	Désignation	Référence
4	Compas acier/plastique 75 mm fermé	Réf. 280893 14 €
5	Compas à ressort Sesam 65 mm	Réf. F040187 14 €
6	Compas de meuble à ressort Sesam 65 mm	Réf. 280877 16 €

PATIN ADHÉSIF

	Désignation	Référence
	Patins adhésifs de 72 pièces Ø 11 mm caoutchouc transparent	Réf. F040013 21 €





Serrure intérieure



	Désignation	Référence
1	Serrure seule 75 x 40 x 14 mm - Réversible - Carré de 7 mm - Marron	Réf. 280045 11 €
2	Serrure avec fouillot 74 x 39 x 15 mm - Réversible - Carré de 7 mm - Nickelé	Réf. 280037 34 €
3	Poignée complète marron	Réf. 280886 17 €

SERRURE PUSH LOCK

	Désignation	Coloris	Référence
1	Pour penderie et placard - Ouverture de l'extérieur	blanc	Réf. 280032 15 €
		marron	Réf. 280031 15 €
2	Pour cabinet de toilette - Ouverture des 2 côtés	blanc	Réf. 280039 26 €
		marron	Réf. 280038 19 €
3	Serrure de toilette Push-lock. Boîtier dim. 78 x 45 mm, entraxe 64 mm. La serrure complète comprend 1 boîtier serrure (de toilette), 1 tringle et 1 gaine (lg. 2 m), 1 paire de crochets et 2 boulons sur plaque.	marron	Réf. 504307 34 €
4	Serrure de placard Push-lock. Ouverture uniquement depuis l'extérieur. Boitier dim. 78 x 45 mm, entraxe 64 mm. La serrure complète comprend 1 boîtier serrure (de placard), 1 tringle et 1 gaine (lg. 2 m), 1 paire de crochets et 2 boulons sur plaque.	marron	Réf. F040015 27 €



SERRURE MINI PUSH LOCK

Mini serrure

À poussoir - 48 x 35 mm

Blanc	Réf. 280412 9 €
Marron	Réf. 280411 11 €



SERRURE MINI PUSH LOCK

Mini bouton rosace

Pour panneau de 16 mm

Marron	Réf. 280087 6 €
Nickelé	Réf. 280085 11 €





**Retrouvez tous nos prix
en flashant ce QR code**

BOUTON ET ROSACE POUR SERRURE PUSH LOCK



Nickelé brillant



Nickelé mat



Laiton



Marron

	Pour panneau de 13 mm Ø 38 ép 17 mm, boutons Ø 23 mm	Pour panneau de 16 mm Ø 34 ép 17 mm, boutons Ø 23 mm	Pour panneau de 19 mm Ø 32 ép 14 mm, boutons Ø 23 mm
Coloris	Référence	Référence	Référence
Laiton	Réf. 280425 13 €	Réf. 280091 12 €	Réf. 280081 12 €
Marron		Réf. 280088 7 €	Réf. 280079 7 €
Nickelé Brillant		Réf. 280450 13 €	Réf. 280423 13 €
Nickelé Mat	Réf. 280422 13 €	Réf. 280421 13 €	Réf. 280082 10 €
Chromé Brillant		Réf. F050014 9 €	



MINI BOUTON ET ROSACE

Pour serrures mini Push-lock, montage sur panneaux de 16 mm
Rosaces Ø 24,5 ép. 11 mm, boutons Ø 16 ép. 16 mm

Désignation	Référence
Chromé Mat	Réf. F050015 10 €
Chromé Brillant	Réf. F050016 11 €



CONSOLE ET PONTET



	Désignation	Référence
1	Pontet acier entraxe 53 mm	Réf. 280413 15 €
2	Pontet plastique entraxe 39 mm	Réf. 280416 5 €
3	Console plastique 185 x 90 x 23 mm marron	Réf. 280150 7 €
4	Console plastique 200 x 120 x 20 mm marron	Réf. 280420 11 €



POIGNÉE COQUILLE

	Désignation	Référence
1	À encastrer avec condamnation - Marron	Réf. 280121 22 €
	À encastrer avec condamnation - Gris	Réf. 280122 21 €
2	À encastrer sans condamnation - Marron	Réf. 280131 18 €
	À encastrer sans condamnation - Gris	Réf. 280130 20 €



SERRURE À PILON

Serrure SNAP IN intérieure entraxe 32 mm

	Désignation	Entraxe	Référence
1	Pilon Ø 16 mm nickelé mat plastique	77 mm	Réf. 280408 26 €
2	Avec gâche métal type Bürstner argent brillant Zamak	96 mm	Réf. I040003 31 €



ACCESSOIRE POUR SERRURE

	Désignation		Référence
1	Poignée	Longueur 126 mm, coloris nickelé mat. Se fixe sur tige carrée. Type Adria, Carado, Dethleffs, Fleurette, Knaus	Réf. 523429 21 €
2	Bouton	Coloris nickelé mat. Se fixe sur tige carrée. Type Carado, Dethleffs, Knaus, LMC	Réf. F050111 17 €
3	Bouton	Coloris nickelé mat. Livrée avec tige carrée. Type Knaus, LMC	Réf. F050112 26 €
4	Carré	Section 7 mm, longueur 90 mm. Montage universel	Réf. I040006 7 €



GÂCHE UNIVERSELLE

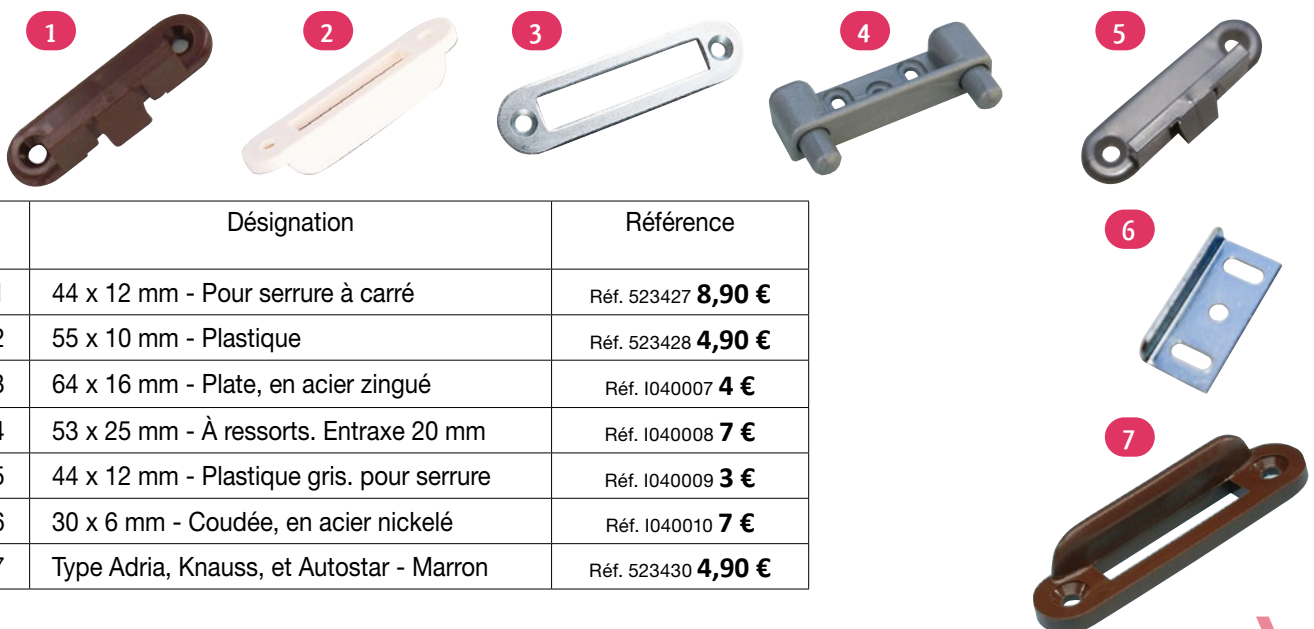

	Désignation	Référence
1	44 x 12 mm - Pour serrure à carré	Réf. 523427 8,90 €
2	55 x 10 mm - Plastique	Réf. 523428 4,90 €
3	64 x 16 mm - Plate, en acier zingué	Réf. I040007 4 €
4	53 x 25 mm - À ressorts. Entraxe 20 mm	Réf. I040008 7 €
5	44 x 12 mm - Plastique gris. pour serrure	Réf. I040009 3 €
6	30 x 6 mm - Coudée, en acier nickelé	Réf. I040010 7 €
7	Type Adria, Knauss, et Autostar - Marron	Réf. 523430 4,90 €



Retrouvez tous nos prix
en flashant ce QR code

LOQUETEAU À BILLES

Désignation	Référence
Zamack laitonné - 40 mm	Réf. 280398 9 €
Zamack laitonné - 50 mm	Réf. 280397 10 €
Zamack laitonné - 60 mm	Réf. 280396 11 €



LOQUETEAU PLASTIQUE

	Désignation	Référence
1	Plastique	Réf. 280107 4 €
2	Mini latch - Plastifié avec gâche	Réf. 280394 6 €



LOQUETEAU MAGNÉTIQUE

Désignation	Référence
Plastique blanc - Force 4 kg	Réf. 280393 8 €
Plastique blanc - Force 6 kg	Réf. 280106 6 €



LOQUETEAU À ROULEAU

	Dimensions	Entraxe	Coloris	Référence
1	47 x 16 mm	41 mm	Bronze	Réf. I040011 2,60 €
2	32 x 18 + 10 mm	24 mm	Nickelé	Réf. 280962 5 €
3	33 x 18 + 8 mm	26 mm	Nickelé	Réf. 280391 5 €
4	35 mm	28 mm	Marron	Réf. F040188 6,30 €

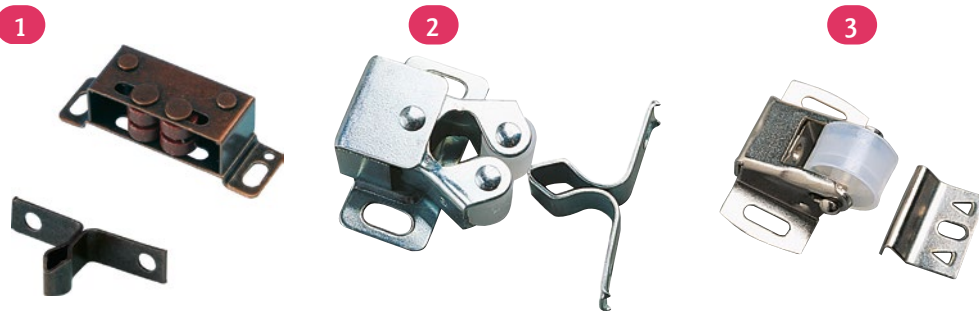

POIGNÉE DE MEUBLE

Montée chez Challenger/Chausson.
Coloris chromé.

Désignation	Référence
1- Poignée seule	Réf. I040001 10 €
2- Poignée avec gâche	Réf. F040189 16 €





Accessoires de porte



1- Zamack - Entraxe 30 mm - Socle épaisseur 3 mm	Réf. 340571 47 €
1- Zamack - Entraxe 30 mm - Socle épaisseur 6 mm	Réf. 340570 38 €
2- Nylon - Entraxe 30 mm - Cale 3,5 mm - Marron	Réf. 340563 4 €
2- Nylon - Entraxe 30 mm - Cale 3,5 mm - Blanc	Réf. 340567 9 €
3- Plastique - Spécial porte épaisse - 17 mm - Entraxe 30 mm - Noir	Réf. 340561 8 €
4- Tourniquet de porte plastique entraxe 30 mm beige	Réf. 340568 7 €

Charnière acier



1- Charnières à ressort 90 x 45 mm	Réf. 280929 9 €
1- Charnières à ressort 93/59 x 50/44 mm	Réf. 521603 7 €
2- Charnière invisible 50 x 50 mm sans ressort	Réf. 521604 8 €
3- Charnière mobilhome 40 x 75 mm porte droite	Réf. 521605 41 €
3- Charnière mobilhome 40 x 70 mm porte gauche	Réf. 521606 56 €
4- Charnière invisible acier doré	Réf. I040012 15 €

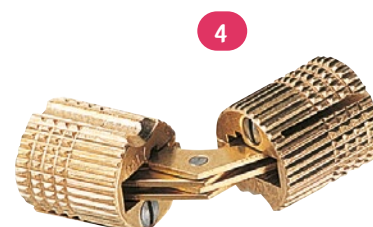



**Retrouvez tous nos prix
en flashant ce QR code**

Bloc porte



1- Bloc porte plastique gris	Réf. 340526 28 €
2- Bloc porte plastique blanc	Réf. 340525 6 €
3- Bloc porte plastique blanc	Réf. 340164 8 €
3- Bloc porte plastique noir	Réf. 340165 7 €
4- Bloc porte à ressort entraxe 63 mm	Réf. 340524 15 €
5- Bloc porte ivoire	Réf. 340522 9 €
6- Bloc porte nylon blanc	Réf. 340170 11 €
7- Bloc porte à ressort nylon blanc	Réf. 340162 8 €
8- Bloc porte caoutchouc anti UV gris	Réf. 340172 20 €
9- Cale pour arrêt de porte Réf. 340173	Réf. 340521 3 €
10- Pour mobilhome	Réf. 340518 19 €
11- Type CI	Réf. 340173 9 €
12- Bloc porte Nylon type Chausson / Challenger	Réf. 340515 21 €
13- Arrêt de porte gris foncé type Bürstner entraxe M60/F 42 mm	Réf. I040013 8 €



Serrure de portillon



1- Épaisseur 35 mm - Came 45 mm Ø 25 mm	Réf. 340722 33 €
2- Épaisseur 30 mm - Came 50 mm coudée sur 10 mm Ø 25 mm	Réf. 340720 33 €
3- Serrure coffre Type sterckeman - Épaisseur 40 mm Came 45 mm noire	Réf. 340212 26 €
3- Serrure coffre Type sterckeman - Épaisseur 40 mm Came 45 mm blanche	Réf. 340213 30 €
4- Épaisseur 30 mm - Came 50 mm coudée sur 10 mm Ø 25 mm noire	Réf. 340717 34 €
4- Épaisseur 30 mm - Came 50 mm coudée sur 10 mm Ø 25 mm blanche	Réf. 340217 34 €
5- Blanche sans barillet	Réf. 340714 30 €
6- Serrure de portillon carrée avec barillet	Réf. 340713 50 €
7- Pour coffre Chantal	Réf. 340222 56 €
8- Blanche - livrée avec 2 clés Ø 20 mm - hauteur 25 mm	Réf. 340231 32 €
9- Serrure Quadro blanc Fiat sans barillet	Réf. F050114 50 €



Barillet

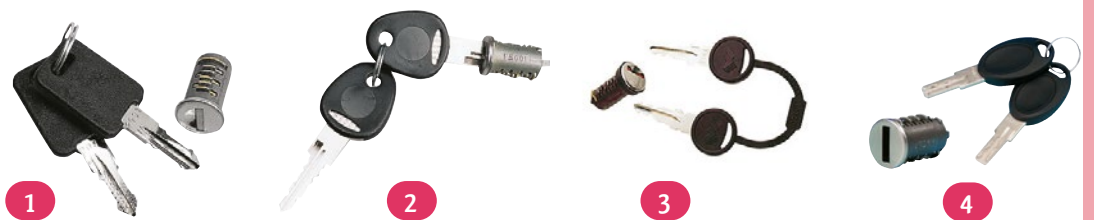

1- Barillet FAP série F2000 avec 2 clés	Réf. 340507 19 €
2- Barillet FAP série F4300 avec 2 clés	Réf. 340506 32 €
3- Barillet ZADI série F9000 avec 2 clés	Réf. 340225 13 €
4- Barillet FAP série HSC avec 2 clés	Réf. F050026 27 €
5- Barillet ZADI haute sécurité avec 2 clés 3 mm	Réf. F050027 15 €
6- Barillet sTs Europa 93	Réf. F050028 31 €
7- Barillet sTs 53 avec 2 clés	Réf. F050029 31 €
8- Barillet sTs 43 avec 2 clés	Réf. F050030 26 €
9- Kit 7 Barillets + 1 jeu de clés FAP série 2000	Réf. F050031 55 €
10- Kit 7 Barillets + 1 jeu de clés ZADI série 9001	Réf. F050032 36 €





**Retrouvez tous nos prix
en flashant ce QR code**

Serrure de porte caravane

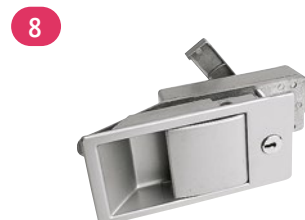

1- Serrure type carré à poignée pour porte droite. Livré avec barillet chromé et 2 clés. ø de perçage 94 mm	Ép. 25 mm	Réf. 340699 102 €
	Ép. 40 mm	Réf. 340698 108 €
2- Serrure type exagonal noir pour porte d'épaisseur 20 à 35 mm	Porte droite	Réf. 340206 41 €
	Porte gauche	Réf. 340207 61 €
3- Pour porte gauche noire	Noire	Réf. 340691 53 €
3- Pour porte gauche blanche	Blanche	Réf. 340690 50 €
4- Serrure type hexagonal à bouton	Noire	Réf. 340689 49 €
5- Cale 10 mm pour serrure Europa	Noire	Réf. 340684 2,90 €
5- Cale 12 mm pour serrure Europa	Noire	Réf. 340181 4 €
6- Serrure Europa à poignée	Porte droite	Réf. 340182 46 €
7- Serrure à poignée porte droite	blanche	Réf. 340686 53 €
7- Serrure à poignée porte gauche	blanche	Réf. 340183 55 €
8- Caraloc 400 complète	145 x 75 mm	Réf. 340737 215 €
9- Caraloc 700 complète 100 x 70 mm	100 x 70 mm	Réf. 340735 159 €

SERRURE ZADI ROULOTTE

Serrure de porte plastique traité anti-UV à poignée et verrouillage de sécurité. Livrée avec cale d'épaisseur 13 mm.

Type de montage : portes Euramax, Holzhauser, Metallarte.

Dimensions : ext. 223 x 58 x 37 mm / int. 120 x 56 x 61 mm

Entraxes de fixation 65 x 37 mm - Livrée sans barillet

Serrure blanche 249F pour porte droite

Réf. F050024 **205 €**





Serrure de porte camping-car

SERRURE HOLZHAUER

Avec mécanisme de fermeture en zamak. Poignée intérieure grise.
Livrée sans gâche.

Serrure noire 210 x 55 mm hors tout livrée sans clé	Réf. 340708 251 €
---	--------------------------



SERRURE À POIGNÉE FAP

Serrures encastrables sans barillet

1- Serrure star 232 x 115 mm Elnagh, Giottiline, Mc Louis, Mobilvetta	Réf. F050017 57 €
2- Serrure Smart 210 x 120 mm CI / Roller Team, Rimor	Réf. F050018 50 €
3- Serrure Olympia 152 x 120 mm Elnagh, Giottiline, Mc Louis, Mobilvetta	Réf. F050019 50 €



SERRURE INTÉRIEURE FAP

Compatibles avec l'ensemble de la gamme des serrures FAP.

1- M1 155 x 145 mm avec plaque d'épaisseur. Type Elnagh, Mc Louis, Mobilvetta	Réf. F050020 62 €
1- M1 155 x 145 mm. Type Elnagh, Mc Louis, Mobilvetta	Réf. F050021 56 €
2- Fusion 180 x 150 mm	Réf. F050113 68 €
3- Pro tek 130 x 120 mm CI/Roller Team, Elnagh, Mc Louis, Mobilvetta, Rimor, Giottiline.	Réf. F050023 197 €



1- Serrure noire complète extérieure FAP 235 x 60	Réf. 340705 61 €
2- Serrure FAP M1 poignée noire	Réf. 340704 149 €
3- Serrure FAP ovale type CI - blanche	Réf. 340703 164 €
4- Serrure FAP ovale de portillon	Réf. 340702 52 €
5- Serrure FAP de portillon ovale noire	Réf. 340700 46 €
6- Serrure Zadi noir	Réf. 504308 176 €





**Retrouvez tous nos prix
en flashant ce QR code**

Compas et fermeture de baie

FERMETURE DE FENÊTRE KLEIN TYPE CARAVANE

Ensemble poignée livré avec contreplaque et joint + gâche
Entraxes de fixation : 30 mm côté fenêtre, 20 mm côté cadre.

Fermeture seule	Gris	Réf. 340789 11 €
Contreplaque et joint	Marron	Réf. 340778 9 €
Gâche	Gris	Réf. 340786 4 €
	Marron	Réf. 340791 4 €



FERMETURE DE FENÊTRE POLYPLASTIC GAMME POLIFIX

Montage à glissière permettant un montage et un démontage rapide sur fenêtre non percée. Embouts coloris noir. Entraxe de fixation (côté cadre) : 25 mm

1- Compas automatique plats avec verrou	
Compas entraxe 200 mm droit+gauche	Réf. 340244 49 €
Compas entraxe 230 mm droit+gauche	Réf. 340243 51 €
Compas entraxe 280 mm droit+gauche	Réf. 340242 59 €
2- Compas tubulaires avec verrou	
Compas entraxe 140 mm droit+gauche	Réf. F040190 53 €
Compas entraxe 200 mm droit+gauche	Réf. 340774 49 €
Compas entraxe 230 mm droit+gauche	Réf. F040191 60 €
Compas entraxe 300 mm droit+gauche	Réf. 340249 55 €
3- Compas tubulaires sans verrou	
Compas entraxe 140 mm droit+gauche	Réf. 340247 39 €
Compas entraxe 140 mm droit	Réf. 340246 22 €
Compas entraxe 200 mm droit+gauche	Réf. F040192 47 €
4- Fermeture	
Fermeture complète	Réf. 340771 26 €
Fermeture seule	Réf. 340248 13 €
Gâche seule	Réf. 340772 25 €
5- Contreplaque	
	Réf. F040018 5 €



FENÊTRE SEITZ

Compas de fenêtre S3 et S4

Accessoires vendus par paires

1- Compas 80 mm (fermé) pour fenêtre hauteur 300 mm	Réf. 210811 72 €
2- Compas 135 mm (fermé) pour fenêtre hauteur 350 mm	Réf. F040027 76 €
Compas 175 mm (fermé) pour fenêtre hauteur 400 mm	Réf. 210810 91 €
Compas 210 mm (fermé) pour fenêtre hauteur 450 mm	Réf. 210812 77 €
Compas 250 mm (fermé) pour fenêtre hauteur 500 mm	Réf. F040028 81 €
Compas 270 mm (fermé) pour fenêtre hauteur 550 mm	Réf. F040029 110 €
Compas 325 mm (fermé) pour fenêtre hauteur 600 mm	Réf. 210809 94 €
Compas 335 mm (fermé) pour fenêtre hauteur 700 mm	Réf. 280918 92 €



Fermeture de fenêtre S3 et S4

3- BG 1037, gauche	Réf. 340251 17 €
BG 1036, droite	Réf. 524406 19 €





Compas et fermeture de baie

COMPAS POLYPLASTIC

Embouts coloris noir. Entraxes de fixation : 20 mm côté fenêtre, 25 mm côté cadre.
L'entraxe du compas est mesuré compas fermé et d'axe à axe. Sauf indication
contraire les compas sont vendus par paire

1- Compas automatique plats avec verrou Utilisés sur les fenêtres Parapress, type Caravelair/Sterckeman, Challenger/Chausson	
Compas entraxe 230 mm	Réf. 340809 38 €
Compas entraxe 280 mm	Réf. 340810 49 €
2- Compas automatique plats Pour séries 04.08, 04.13, 04.14, 04.16 et 04.17	
Compas entraxe 210 mm	Réf. 340811 61 €
3- Compas tubulaires avec verrou Pour séries 04.08, 04.13, 04.14, 04.17	
Compas entraxe 140 mm	Réf. F040021 55 €
Compas entraxe 200 mm	Réf. 340802 53 €
Compas entraxe 230 mm	Réf. F040193 39 €
Compas entraxe 300 mm	Réf. 340804 54 €
4- Compas tubulaires Pour séries 04.08, 04.13, 04.14, 04.17	
Compas entraxe 140 mm gauche	Réf. F040022 34 €
Compas entraxe 140 mm droit	Réf. 340806 24 €
Compas entraxe 200 mm	Réf. 340808 61 €
5- Kit de montage accessoires Polyplastic	
Kit 230 : Composé d'un compas. entraxe 230 mm + 3 fermetures. Pour fenêtre > 450 mm et Polyplastic	Réf. F040023 65 €
Kit 280 : Composé d'un compas. entraxe 280 mm + 2 fermetures. Pour fenêtre > 520 mm et Polyplastic	Réf. F040024 64 €



FERMETURE POLYPLASTIC

Fermetures entraxe de fixation : 20 mm	
Fermeture complète : 1 poignée + contreplaque et joint + gâche. Coloris noir	Réf. 340768 19 €
1- Fermeture seule à bouton, pour fenêtres Aero (avec cadre) type Adria...	Réf. F040025 39 €
Contreplaque + joint. Coloris noir	Réf. 340237 14 €
Gâches entraxe de fixation : 20 mm	
2- Gâche noire, pour série 04.08	Réf. 340770 11 €
3- Gâche noire, pour séries 04.13, 04.14, 04.17	Réf. F040026 6 €
4- Gâche noire	Réf. 340761 7,50 €
Fermeture noire baie Polyplastic	Réf. F040194 5,20 €





**Retrouvez tous nos prix
en flashant ce QR code**

Accessoires rideau



1- Glisseur nylon x 25	Réf. 280881 5 €
2- Pince nylon x 10	Réf. 280879 15 €
3- Arrêt nylon x 4	Réf. 280880 6 €
4- Arrêt nylon x 4	Réf. 310574 5,50 €
5- Agrafe rideau gaine x 25	Réf. 280310 5 €
6- Glisseur x 25	Réf. 280883 5 €
7- Agrafe plastique x 25	Réf. N010311 8 €
8- Agrafe glisseur	Réf. 520712 7 €
9- Agrafe pour glisseur nylon x100	Réf. N010454 26 €
10- Glisseur pince nylon pour rail en I x10	Réf. 280882 19 €
11- Glisseur pince acier nickelé pour rail en I x 10	Réf. 280961 19 €



Accessoires rideau

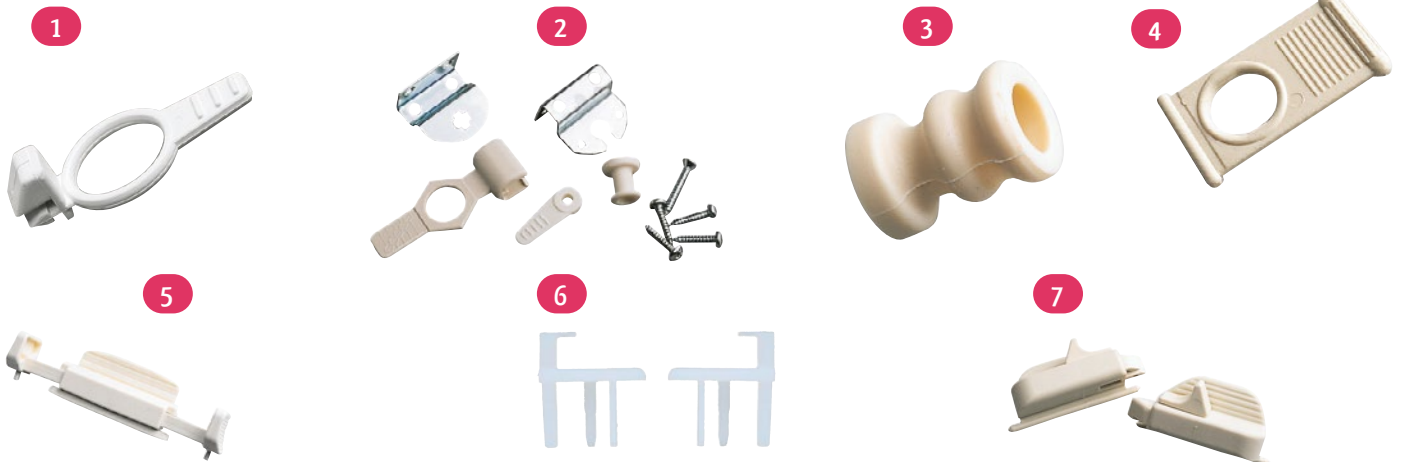

1- Anneau de tirage renforcé	Réf. 340389 9 €
2- Pièces détachées store SNCF	Réf. 505235 57 €
3- Crochet	Réf. 350059 22 €
4- Tirette longue	Réf. 350503 21 €
5- Verrou Rastrollo	Réf. 505236 25 €
6- Rastrollo 2000 Guide	Réf. 350071 12 €
7- Verrou pour Combirollo La paire	Réf. 505237 16 €
8- Crochet droit + gauche BG1125 pour Rast-Pollo 2001	Réf. I010008 13 €
9- Rail en C 2,50 m	Réf. 520707 13 €
10- Rail à cintrer pour entourage cabine blanc 2,50 m	Réf. 520711 11 €



Aérateur et grille

AÉRATEUR



	Dim. encastrement	Dim. hors tout	Ep. montage	Passage d'air	Coloris	Référence
1	Ø 110 mm	Ø 190 mm	<50 mm	16 cm ²	Blanc	Réf. 380158 26 €
2	Ø 110 mm	Ø 200 mm	<50 mm	30 cm ²	Blanc	Réf. 340112 29 €
3	Ø 110 mm	Ø 180 x 50 mm	22-24 mm	25 cm ²	Blanc	Réf. 340875 19 €
4	Ø 110 mm	Ø 200 x 55 mm	22-55 mm	28 cm ²	Ivoire	Réf. 340876 21 €
5	Ø 165 mm	Ø 180 x 50 mm	25-32 mm	14 cm ²	Blanc	Réf. 520800 56 €



**Retrouvez tous nos prix
en flashant ce QR code**

Aérateur et grille

EXTRACTEUR DE HOTTE

Débit d'air	Consommation	Dim. encastrement	Dim. hors tout	Ép. montage	Coloris	Référence
60 m ³ /h	3,2 W (12 V)	Ø 60 mm	Ø 160 x 50 mm	<40 mm	Blanc	Réf. 340879 53 €
60 m ³ /h	13 W (230 V)	Ø 60 mm	Ø 160 x 50 mm	<40 mm	Blanc	Réf. 370987 44 €

Pièces détachées pour extracteur de hotte	Référence
Venturi seul Ø 96 x 60 mm	Réf. 270049 4 €
Moteur seul 230 V	Réf. I020066 44 €
Moteur seul 12 V	Réf. 340877 69 €
Cheminée seule Ø 160 x 50 mm	Réf. 340878 20 €



GRILLE



		Référence
1	Grille aération de paroi Diam. 80 mm	Réf. 340873 7 €
2	Grille de paroi à débit d'air réglable. Dim. 18,3 x 7,3 cm. Avec moustiquaire, prévoir un orifice de 17,1 x 6 cm.	Réf. 340872 16 €
3	Grille double à encastrer. Coloris blanc Dimensions encastrement 254 x 105 mm Dimensions hors-tout 270 x 120 mm Passage eau 150 cm ³	Réf. 522405 21 €
4	Grille double à encastrer. Coloris beige. Réglable avec moustiquaire. Dimensions encastrement 190 x 62 mm Dimensions hors-tout 200 x 72 mm Passage air 25 cm ²	Réf. I020069 9 €
5	Grille plastique extérieure à encastrer. Coloris blanc. Dimensions encastrement 300 x 80 mm Dimensions hors-tout 325 x 105 mm Passage air 74 cm ²	Réf. I020067 14 €
6	Grille plastique extérieure à encastrer. Coloris blanc. Dimensions encastrement 300 x 80 mm Dimensions hors-tout 325 x 105 mm Avec obturateur	Réf. I020068 24 €

STORE & ACCESSOIRES

Store Dometic.....	p. 274-277
Adaptateur et fermeture de store Dometic	p. 278-280
Accessoires store Dometic	p. 281
Store Fiamma.....	p. 282-293
Adaptateur store Fiamma.....	p. 294-302
Fermeture de store Fiamma.....	p. 303-310
Fermeture de store Dometic.....	p. 311
Accessoires store Fiamma.....	p. 312-320

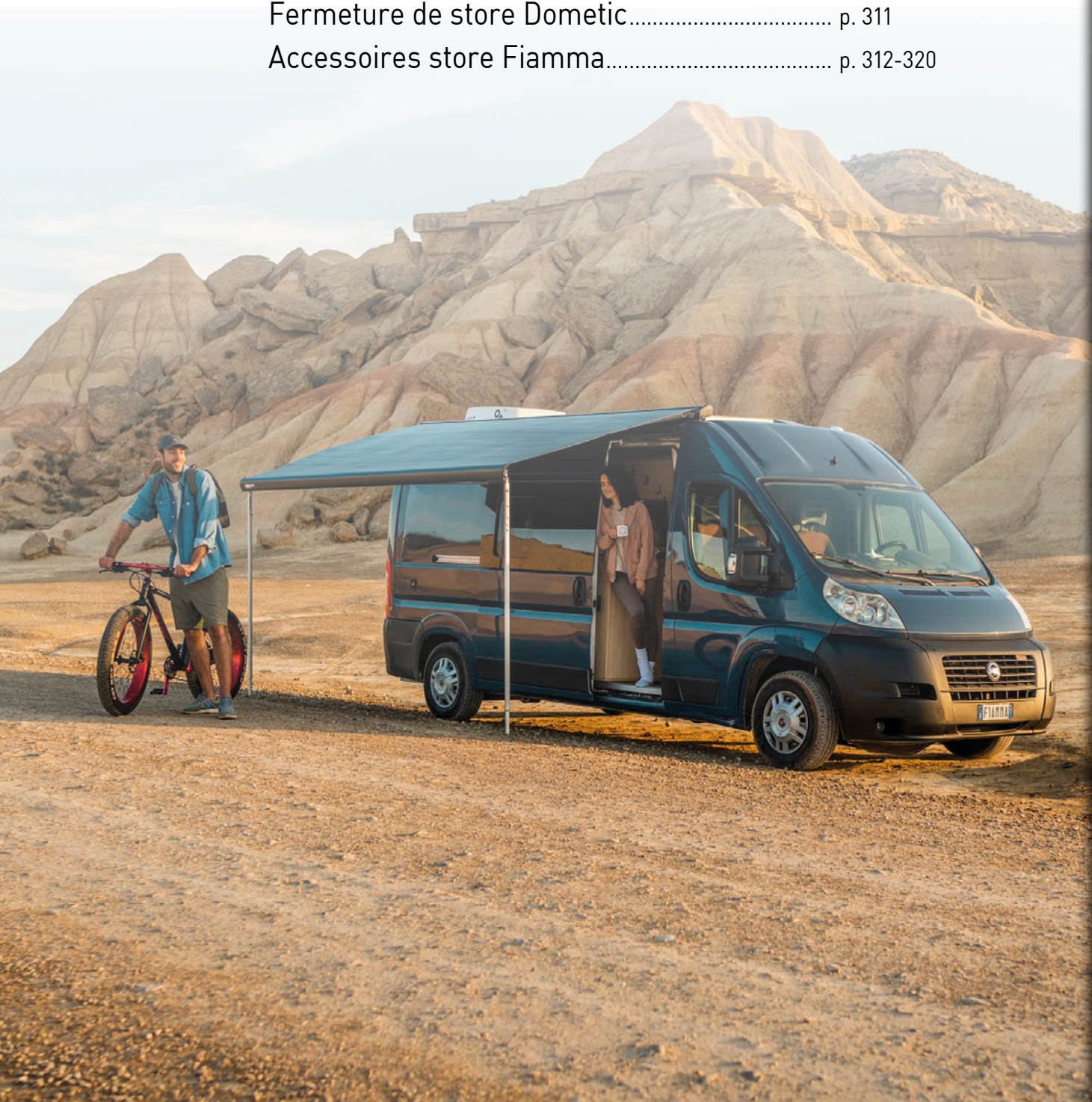



Retrouvez tous nos prix
en flashant ce QR code



Caractéristiques des stores



LE BOÎTIER : Matériaux de haute qualité 100% aluminium

Les profilés sont fabriqués à partir de matériaux durables ce qui les rend solides. Élégants, compacts et légers, ils peuvent être montés facilement sur le véhicule.



Blanc



Anthracite



LA TOILE : toile de première qualité

La toile en polyester imprégné de PVC est de qualité supérieure. Elle est imperméable, résistante aux UV, lavable, imputrescible et peut être enroulée lorsqu'elle est encore humide. La toile étant fabriquée en une seule pièce (sans soudure), l'avancée du store est totalement imprimée de chaque côté.

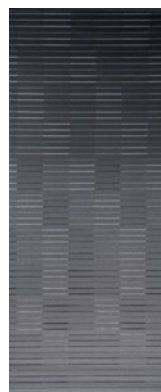

06 Horizon Grey

LE STORE LE PLUS COMPLET

Toutes les pièces détachées sont de qualité aussi bien technique que esthétique. Les matériaux utilisés sont solides et finis avec soins.

Dometic vous propose plusieurs accessoires pratiques afin d'équiper votre store.



Embouts du boîtier
100 % aluminium



Bras articulés et support
de bras solides



Verrouillage facile des
pieds de support



Fixation sur tous les
véhicules



Tendeur livré d'origine
pour les store de 4 m
et +





GAMME DE STORE

STORE DE TOIT

GAMME DOMETIC PERFECTROOF

➔ DOMETIC PR2000

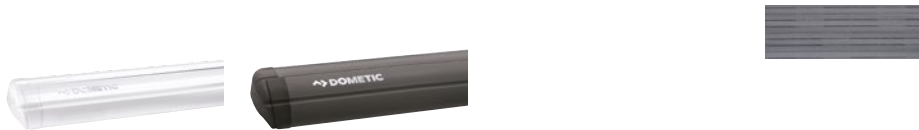

Longueur

2,65 m
à 4,50 m

Avancée

2,00 m
à 2,50 m

➔ DOMETIC PR2500

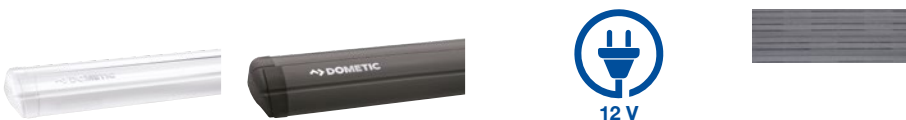

3,50 m
à 6,00 m

2,75 m

STORE DE PAROI

GAMME DOMETIC PERFECTWALL

➔ DOMETIC PW1100



Longueur

2,60 m
à 4,50 m

Avancée

2 m à
2,50 m

➔ DOMETIC PW1500

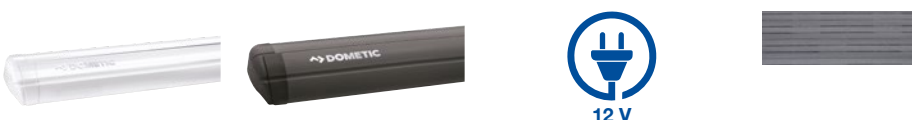

3,50 m
à 6,00 m

2,75 m



**Retrouvez tous nos prix
en flashant ce QR code**

PR 2000

- > Store de toit le plus petit et le plus léger
- > Idéal pour fourgon et caravane
- > Avancée de 2,50 m
- > Ouverture et fermeture manuelles avec manivelle fixe



BOÎTIER BLANC	BOÎTIER ANTHRACITE	Longueur (m)	Avancée (m)	Poids (kg)
06 Horizon Grey				
Réf. 525600 985 €	Réf. E050241 979 €	2,65	2,00	19
Réf. 525601 1075 €	Réf. E050242 1061 €	3,00	2,50	21
Réf. 525602 1221 €	Réf. E050243 1179 €	3,25	2,50	23
Réf. 525603 1221 €	Réf. E050244 1200 €	3,50	2,50	25
Réf. 525604 1285 €	Réf. E050245 1261 €	3,75	2,50	28
Réf. 525605 1316 €	Réf. E050246 1292 €	4,00	2,50	29
Réf. E050237 1346 €	Réf. E050247 1373 €	4,50	2,50	31

PR 2500



- > Pour les véhicules d'une longueur minimale de 4,50 m
- > Léger et compact avec une avancée de la toile jusqu'à 2,75 m
- > Moteur 12 V avec ouverture et fermeture manuelles de secours (par manivelle) et télécommande incluse
- > Embouts en aluminium
- > Fixation sans problème et en toute sécurité des pieds



BOÎTIER BLANC	BOÎTIER ANTHRACITE	Longueur (m)	Avancée (m)	Poids (kg)
06 Horizon Grey				
Réf. E050535 1795 €	Réf. E050536 1856 €	3,50	2,75	27
Réf. E050537 1826 €	Réf. E050538 1856 €	3,75	2,75	29
Réf. E050539 1974 €	Réf. E050540 1995 €	4,00	2,75	32
Réf. E050541 2148 €	Réf. E050542 2162 €	4,50	2,75	35
Réf. E050543 2346 €		5,00	2,75	37
Réf. E050544 2638 €		5,50	2,75	40
Réf. E050545 2856 €		6,00	2,75	45



PW 1100

- > Store compact et léger
- > Avancée de 2,50 m
- > Ouverture et fermeture manuelles avec manivelle fixe
- > Nouveaux pieds coulissants brevetés. Ils se rangent dans le boîtier du store
- > Il est intégré dans un nouveau boîtier S-flow élégant, sans vis apparentes.



BOÎTIER BLANC	BOÎTIER ANTHRACITE	Longueur (m)	Avancée (m)	Poids (kg)
06 Horizon Grey				
Réf. E050221 922 €	Réf. E050226 952 €	2,60	2,00	21
Réf. E050222 1014 €	Réf. E050227 1038 €	3,00	2,50	24
Réf. E050223 1111 €	Réf. E050546 1056 €	3,50	2,50	27
Réf. E050224 1208 €	Réf. E050547 1117 €	4,00	2,50	30
Réf. E050225 1341 €	Réf. E050548 1237 €	4,50	2,50	33

PW 1500



- > Store de paroi électrique adapté pour les grands véhicules
- > Avancée jusqu'à 2,75 m
- > Moteur 12 V avec ouverture et fermeture manuelles de secours (par manivelle) et télécommande incluse pour le 12 V



BOÎTIER BLANC	BOÎTIER ANTHRACITE	Longueur (m)	Avancée (m)	Poids (kg)
06 Horizon Grey				
Réf. E050549 1780 €	Réf. E050555 1821 €	3,50	2,75	25,5
Réf. E050550 1944 €	Réf. E050556 1975 €	4,00	2,75	28,5
Réf. E050551 2118 €	Réf. E050557 2148 €	4,50	2,75	31,5
Réf. E050552 2454 €	Réf. E050558 2485 €	5,00	2,75	34,5
Réf. E050553 2579 €	Réf. E050559 2611 €	5,50	2,75	38,5
Réf. E050554 2731 €	Réf. E050560 2760 €	6,00	2,75	40,5



**Retrouvez tous nos prix
en flashant ce QR code**

Adaptateur de store de paroi



STORE & ACCESSOIRES

BURSTNER ROUND

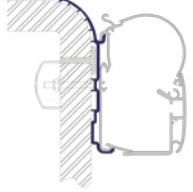

Référence	Longueur
Réf. 525900 210 €	3,00
Réf. 525901 238 €	3,50
Réf. 525902 274 €	4,00
Réf. 525903 312 €	4,50
Réf. 525904 291 €	5,00
Réf. 525905 312 €	5,50
Réf. 525906 401 €	6,00
Réf. 525907 291 €	4 Pcs

Burstner Elegance - Burstner Aviano -

BURSTNER SQUARE HOBBY

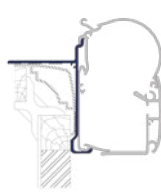

Référence	Longueur
Réf. 210714 274 €	3,00
Réf. 525916 291 €	3,50
Réf. 525917 312 €	4,00
Réf. 525918 312 €	4,50
Réf. 525919 312 €	4 Pcs

Adria Coral (S690 SP) - Adria Polaris - Bavaria Baltic - Bavaria Fjord - Le Voyageur Platinum - Miller Michigan - Pilote Explorateur

HYMER CAMP

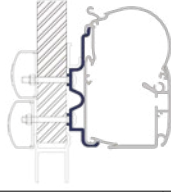

Référence	Longueur
Réf. 525087 211 €	3,00
Réf. 525920 238 €	3,50
Réf. 525921 274 €	4,00
Réf. 525922 312 €	4,50
Réf. 525923 369 €	5,00
Réf. 526095 396 €	5,50
Réf. 525925 165 €	4 Pcs

Adria Coral - Burstner Ixeo - Burstner Nexo - Burstner Solano - Challenger Genesis - Hymer Tramp - Hymermobil B Class - Hymermobil S Class - Hymer Exsis (< 07) - Hymer T654 CL 2x2 - Hymer Starline - Hobby Van - Mc Louis Lagan - Mc Louis Steel - Mc Louis Tandy - Rapido 10

HYMER VAN / B2

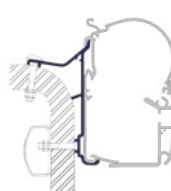

Référence	Longueur
Réf. 526089 238 €	3,00
Réf. 525926 260 €	3,50
Réf. 525927 274 €	4,00
Réf. 525928 312 €	4,50
Réf. 525929 365 €	5,00
Réf. 526090 379 €	5,50

DUCATO H3 - LE VOYAGEUR

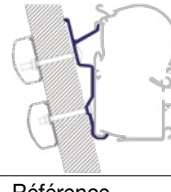

Référence	Longueur
Réf. 525931 210 €	3,00
Réf. 525932 238 €	3,50
Réf. 525933 274 €	4,00
Réf. 525934 224 €	4,50
Réf. 525935 291 €	5,00
Réf. 525936 312 €	5,50
Réf. 525937 165 €	4 Pcs

Autosleeper Vans - Adria SHX Ducato H3 - Fiat Ducato H3 - Ford Nugget High Roof - Ford Transit Hoog model - Font Vendome H3 - Le Voyageur

DUCATO H2 ROOF RAIL

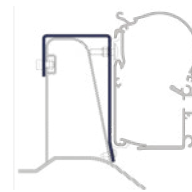

Référence	Longueur
Réf. 525938 109 €	3 Pcs

Fiat Ducato H2 Roofrail - Globecar Globescout Style - Globecar Campscout style - Globecar Familyscout - Pössl 2 Win Style - Pössl for 6

LAIKA ROXOSLINE

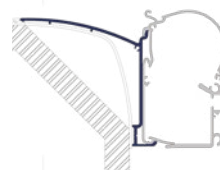

Référence	Longueur
Réf. 525939 349 €	4,00
Réf. 525940 260 €	4,50
Réf. 525941 291 €	5,00
Réf. 525942 154 €	3 Pcs

Laika Rexosline - Laika Ecovip 07 - Laika Kreos 09

LUXE CARAVANE RAIL



Référence	Longueur
Réf. 525943 368 €	10x6 m

DETHLEFFS GLOBEBUS

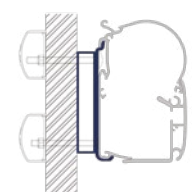

Référence	Longueur
Réf. 525944 210 €	3,00
Réf. 525945 291 €	3,50
Réf. 525946 274 €	4,00
Réf. 525947 312 €	4,50
Réf. 525948 365 €	5,00
Réf. 525949 396 €	5,50

Carado T series - Dethleffs Globebus - Dethleffs Globe 4 & 5

FLAT ADAPTATER

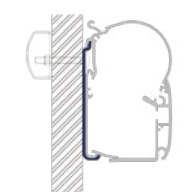

Référence	Longueur
Réf. 526098 185 €	3,00
Réf. 525950 211 €	3,50
Réf. 525951 238 €	4,00
Réf. 525952 260 €	4,50
Réf. 525953 274 €	5,00
Réf. 525954 284 €	5,50
Réf. 525955 299 €	6,00
Réf. 525956 211 €	5x75 cm
Réf. 525957 132 €	5x40 cm

Adria Matrix
Adria Compact
Adria Sonic
Arca H Serie
Autostar
Benimar Sport
Benimar Mileo
Benimar Perseo
Benimar europe
Challenger Mageo
Challenger Sirius
Challenger Prium
Chausson Flash
Chausson Exaltis
Chausson Welcome
Campérêve Neovan
Concorde
CI X-Til
CI Mizar
CI Riviera
CI Sinfonia
CI Elliot
Dethleffs Esprit
Dethleffs Globetrotte
Dethleffs Magic Edii
Dethleffs Advantage
Elnagh King
Elnagh Magnum
Frankia Comfort
Frankia Holiday
Frankia Premium
Frankia Luxury
Giottiline Thery
Itineo
Kentucky
Knaus
Morello
Mc Louis MC2 & MC4
Mc Louis Glamys
Mc Louis Tandy
Mc Louis Nevis
Moovéo Serie P
Moovéo Serie I
Moovéo Serie C
Mobilvetta
Rimor
Roller Team T-Line
Roller Team Granduc
Roller Team Auto Ro
Roller Team Magnific
Sunlight
Thery Giottiline



Adaptateur de store de toit



CARAVAN

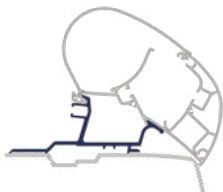

Référence	Longueur
Réf. 525960 285 €	3,00
Réf. 525961 302 €	3,50
Réf. 525962 312 €	3,75
Réf. 525963 312 €	4,00
Réf. 525964 355 €	4,50
Réf. 525965 365 €	5,00
Réf. 525966 471 €	5,50
Réf. 525967 217 €	3 Pcs

Campérève Lindbergh

DUCATO-JUMPER-BOXER

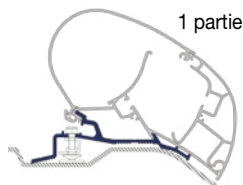

Référence	Longueur
Réf. 210724350 169 €	3 Pcs
Réf. 525977 312 €	3,25
Réf. 525978 327 €	3,75

Adria Twin H2 - Citroën Jumper -
Campérève Magellan - Fiat Ducato H2 -
Font Vendôme H2 - Niesmann Bischof
Arto - Peugeot Boxer - Rapido V53 & V56

LMC - TEC

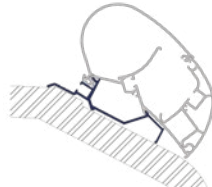

Référence	Longueur
Réf. 525979 221 €	3,00
Réf. 525980 270 €	3,50
Réf. 525981 291 €	3,75
Réf. 525982 285 €	4,00
Réf. 525983 312 €	4,50
Réf. 525984 355 €	5,00
Réf. 525985 312 €	5,50
Réf. 525986 196 €	3 Pcs

Fendt - Giottiline - LMC Liberty -
TEC LMC

KNAUS C-LINER

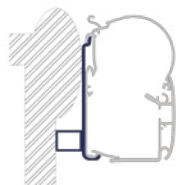

Référence	Longueur
Réf. 525975 228 €	3,00
Réf. 525976 307 €	5,50

Knaus C Liner

DUCATO H2 FOLDABLE

Référence	Longueur
Réf. E050266 228 €	3,50
Réf. E050267 231 €	2 Pcs

ESTEREL

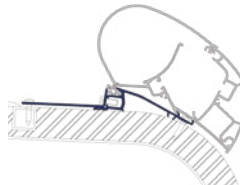

Référence	Longueur
Réf. 525991 122 €	3,50
Réf. 525992 196 €	4,00

Esterel

LAIKA KREOS 05

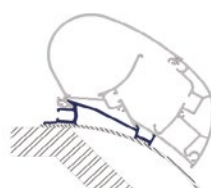

Référence	Longueur
Réf. 526001 238 €	4,00
Réf. 526002 285 €	4,50
Réf. 526003 333 €	5,00
Réf. 526004 312 €	5,50
Réf. 210722350 111 €	3 Pcs

Carthago Chic - Laika Kreos 05 -
Mobilvetta Nazca

HYMER SX

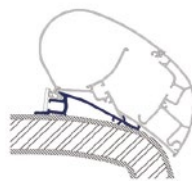

Référence	Longueur
Réf. 210723350 238 €	4,00
Réf. 525993 274 €	4,50
Réf. 525994 312 €	5,00
Réf. 525995 312 €	5,50

Benimar Tessoro - Eriba Touring Roof
Top - euraMobil integra style- HymerS
- Niesmann Bischof

CARTHAGO CHIC

Référence	Longueur
Réf. E050268 365 €	4,00
Réf. E050269 455 €	4,50
Réf. E050270 432 €	5,00
Réf. E050271 535 €	5,50

MASTER MOVANO <2011

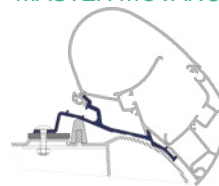

Référence	Longueur
Réf. 525996 221 €	3,00
Réf. 525997 260 €	3,50
Réf. 525998 285 €	3,75
Réf. 525999 285 €	4,00
Réf. 526000 274 €	4,50

Iveco Daily - Nissan Interstar - Opel
Movano - Renault Master <2011 -

MASTER MOVANO 2011

Référence	Longueur
Réf. 525960 285 €	3,00
Réf. 525961 302 €	3,50
Réf. 525962 312 €	3,75
Réf. 525963 312 €	4,00
Réf. 525964 355 €	4,50
Réf. 525965 365 €	5,00
Réf. 525966 471 €	5,50
Réf. 525967 217 €	3 Pcs

Renault Master <2011 -

RAPIDO 7-8-9



Rapido 7 - 8 - 9

Référence	Longueur
Réf. 525987 227 €	3,00
Réf. 525988 227 €	3,50
Réf. 525989 259 €	4,00
Réf. 525990 270 €	3 Pcs
Réf. 210718 301 €	4 Pcs

LAIKA ECOVIP

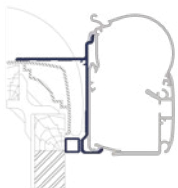

Référence	Longueur
Réf. 525958 302 €	4,00
Réf. 525959 348 €	4,50

Laika Ecovip 1

VOLKSWAGEN CRAFTER 2017

Référence	Longueur
Réf. E050265 334 €	3 Pcs



**Retrouvez tous nos prix
en flashant ce QR code**

**VIVARO TRAFIC
TALENTO NV300**



Référence	Longueur
Réf. E050272 238 €	2 Pcs

DUCATO H3

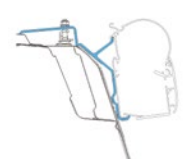

Référence	Longueur
Réf. 526093 238 €	3 Pcs

CARAVAN MASTER >11 m



Référence	Longueur
Réf. E050273 291 €	3,25

**FORD TRANSIT CUSTOM
TOURNEO 2013**



Référence	Longueur
Réf. E050275 196 €	2 Pcs

Camproom

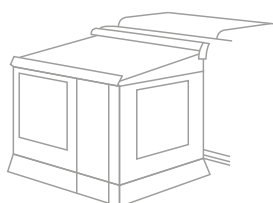

Imperméable et protégeant du vent grâce au nouveau profil de serrage.
Montage simple & rapide.

Toutes les fenêtres sont pourvues d'une moustiquaire et d'une fenêtre en PVC enroulable et occultante. La porte enroulable se trouve du côté droit. Pour une longueur de 4,50 m ou plus, 2 portes sont prévues. La partie inférieure du véhicule peut être couverte avec une jupe livrée d'origine.

Profilé pour attacher la jupe non compris. Les profilés du mât sont équipés de rabats en caoutchouc et la hauteur peut être facilement ajustée. Le côté est fixé avec du velcro au pied de support et ensuite attaché à la façade. Le profilé diagonal assure un auvent très stable.

FAÇADE POUR STORE DOMETIC
PW1100 - PW1500 - PR2000 - PR2500

Référence	Longueur store (m)
Réf. 507720 455 €	2,60
Réf. 210939 535 €	3,00
Réf. E050767 565 €	3,25
Réf. 210938 565 €	3,50
Réf. 210937 615 €	3,75
Réf. 210936 615 €	4,00
Réf. 210935 649 €	4,50
Réf. 210934 735 €	5,00
Réf. 507721 935 €	6,00

**NEW
2023**

CÔTÉ POUR STORE DOMETIC PW1100 - PW1500
(livré avec les 2 côtés)

Référence	Taille	Hauteur H (m)	Avancée (m)
Réf. 507722 1094 €	Small	2,00 - 2,29	2,00
Réf. 210932 1145 €	Small	2,00 - 2,29	2,50
Réf. 210931 1228 €	Medium	2,30 - 2,59	2,50
Réf. E050766 1200 €	Medium	2,30 - 2,59	2,75
Réf. 210930 1303 €	Large	2,60 - 2,89	2,50
Réf. 210929 1406 €	X-Large	2,90 - 3,20	2,50

**NEW
2023**

CÔTÉ POUR STORE DOMETIC PR2000 - PR2500
(livré avec les 2 côtés)

Référence	Taille	Hauteur H (m)	Avancée (m)
Réf. 210928 1303 €	Ducato H2	2,30 - 2,59	2,50
Réf. 210927 1367 €	Medium	2,30 - 2,59	2,50
Réf. 210926 1380 €	Large	2,60 - 2,89	2,50

Les côtés peuvent être montés sans la façade.



Accessoires store



Joint d'étanchéité

Joint assurant l'étanchéité entre le store PW1000 et PW1500 et la paroi du véhicule.
Livrabale en différentes longueurs.

Smal 50 mm	Large	Longueur (m)
Réf. 210889 36 €	Réf. 210885 56 €	3,00
Réf. 210887 33 €	Réf. 210884 63 €	3,50
Réf. 210886 52 €	Réf. 210883 67 €	4,00



Kit d'attache pour store

Ce kit d'attaches vous permet de fixer fermement vos stores extérieurs PerfectWall et PerfectRoof avec pieds de support au sol. Sangles ajustables et attaches solides parfaites pour les journées venteuses. Les ressorts en spirale allègent la contrainte exercée par le vent.

Réf. 505238 **39 €**



Tendeur

Le tendeur assure une meilleure tension de la toile. Livré d'origine pour les stores de 4 m et plus.
Longueur : 2.75 m.

Réf. 210877 **72 €**



Roulette de porte

Evite les frottements contre la toile du store lors de l'ouverture de la porte.

Réf. 210708 **14 €**

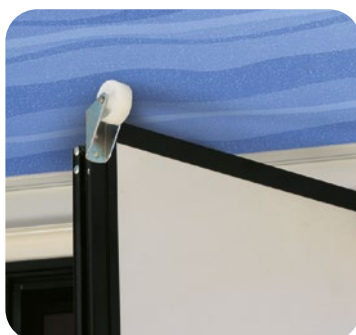

Bande de mousse

Pour store Dometic PR2000 et PR2500. Ferme l'espace entre le véhicule et le store de toit. 0,30 x 4,00 x 0,25 cm.

Réf. 210888 **54 €**





Retrouvez tous nos prix
en flashant ce QR code



Caractéristiques des stores



F45s

Installation	sur la paroi
Véhicule	
Longueur	190-450
Moteur	moteur en option
Finitions du boîtier	<div style="display: flex; align-items: center; margin-bottom: 5px;"> Blanc</div> <div style="display: flex; align-items: center; margin-bottom: 5px;"> Titanium</div> <div style="display: flex; align-items: center;"> Noir</div>



F45L

Installation	sur la paroi
Véhicule	
Longueur	450-500
Moteur	moteur en option
Finitions du boîtier	<div style="display: flex; align-items: center; margin-bottom: 5px;"> Blanc</div> <div style="display: flex; align-items: center; margin-bottom: 5px;"> Titanium</div> <div style="display: flex; align-items: center;"> Noir</div>



F80s

Installation	sur le toit
Véhicule	
Longueur	290-450
Moteur	moteur en option
Finitions du boîtier	<div style="display: flex; align-items: center; margin-bottom: 5px;"> Blanc</div> <div style="display: flex; align-items: center; margin-bottom: 5px;"> Titanium</div> <div style="display: flex; align-items: center;"> Noir</div>



F80L

Installation	sur le toit
Véhicule	
Longueur	450-600
Moteur	-
Finitions du boîtier	<div style="display: flex; align-items: center; margin-bottom: 5px;"> Blanc</div> <div style="display: flex; align-items: center; margin-bottom: 5px;"> Titanium</div> <div style="display: flex; align-items: center;"> Noir</div>



F65 eagle

Installation	sur le toit
Véhicule	
Longueur	319-400
Moteur	motorisé
Finitions du boîtier	<div style="display: flex; align-items: center; margin-bottom: 5px;"> Blanc</div> <div style="display: flex; align-items: center; margin-bottom: 5px;"> Titanium</div>



F40 van

sur le toit



270

-

 Noir



Caravanstore / XL

sur le rail



190-550

-

 Gris

 Noir



F35 pro

sur la paroi / le toit / le rail



180-300

-

 Titanium

 Noir





**Retrouvez tous nos prix
en flashant ce QR code**

Store F45L

- > Installation sur la paroi du véhicule.
- > Parfait pour camping-car en 2 coloris de boîtier.
- > Ouverture et fermeture avec manivelle.
- > Moteur disponible sur option.
- > Accessoires disponibles.

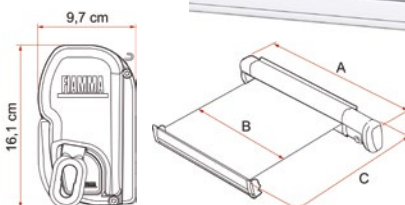
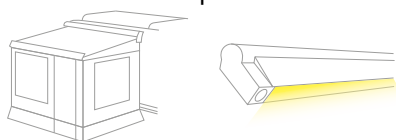

PRIVACY ROOM LED

Description	BOÎTIER BLANC		Longueur du store A (m)	Longueur de la toile B (m)	Avancée C (m)	Surface d'ombre m ²	Poids (kg)
	Toile Bleue	Toile Grise					
F45L 450*	Réf. 210892 1492 €	Réf. 210317 1492 €	4,52	4,35	2,50	10,90	35,0
F45L 500*	Réf. 210315 1710 €	Réf. 525678 1650 €	5,02	4,85	2,50	12,00	39,0
F45L 550*	Réf. 210316 1900 €	Réf. 525679 1853 €	5,52	5,35	2,50	13,30	44,0

Description	BOÎTIER TITANIUM		Longueur du store A (m)	Longueur de la toile B (m)	Avancée C (m)	Surface d'ombre m ²	Poids (kg)
	Toile Bleu	Toile Grise					
F45L 450*	Réf. 525680 1484 €	Réf. 525681 1484 €	4,52	4,35	2,50	10,90	35,0
F45L 500*	Réf. 210318 1750 €	Réf. 525682 1724 €	5,02	4,85	2,50	12,00	39,0
F45L 550*	Réf. 210319 1922 €	Réf. 525683 1874 €	5,52	5,35	2,50	13,30	44,0

Description	BOÎTIER NOIR		Longueur du store A (m)	Longueur de la toile B (m)	Avancée C (m)	Surface d'ombre m ²	Poids (kg)
	Toile Grise						
F45L 450*	Réf. E050700 1522 €		4,52	4,35	2,50	10,90	39,0
F45L 500*	Réf. E050701 1750 €		5,02	4,85	2,50	12,00	42,5
F45L 550*	Réf. E050702 1922 €		5,52	5,35	2,50	13,30	46,5

**NEW
2023**

* 1 tendeur de toile Rafter en aluminium livré d'origine.

Store F45s

- > Installation sur la paroi du véhicule.
- > Store idéal du grand camping-car au mini-van.
- > Disponible en 3 coloris de boîtier.
- > Ouverture et fermeture avec manivelle.
- > Moteur disponible sur option.
- > Accessoires disponibles.

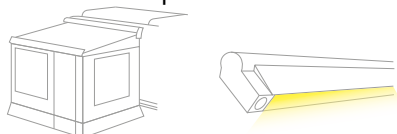

PRIVACY ROOM LED

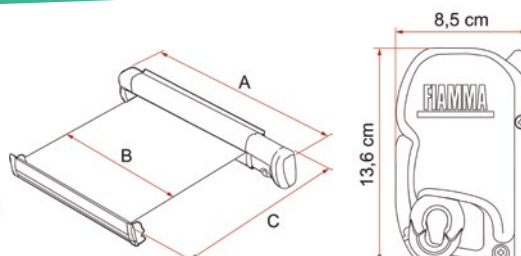



Store F45s



Description	BOÎTIER BLANC		Longueur du store A (m)	Longueur de la toile B (m)	Avancée C (m)	Surface d'ombre m ²	Poids (kg)
	Toile Bleue	Toile Grise					
F45s 190*	Réf. E050001 688 €	Réf. 210301 688 €	1,85	1,69	1,00	1,70	11,5
F45s 230	Réf. E050002 719 €	Réf. 525676 719 €	2,31	2,14	1,50	3,20	16,5
F45s 260	Réf. 210302 759 €	Réf. 210993 759 €	2,63	2,47	2,00	4,90	19,5
F45s 300	Réf. 210992 812 €	Réf. 210303 777 €	3,08	2,92	2,50	7,30	23,0
F45s 350	Réf. 210304 894 €	Réf. 210323 995 €	3,48	3,31	2,50	8,30	25,0
F45s 375	Réf. E050003 969 €	Réf. E050005 969 €	3,75	3,58	2,50	8,90	26,0
F45s 400**	Réf. 210305 960 €	Réf. 210891 1068 €	3,98	3,81	2,50	9,50	27,0
F45s 425	Réf. E050004 1106 €	Réf. E050006 1088 €	4,23	4,05	2,50	10,10	28,2
F45s 450**	Réf. 210306 1096 €	Réf. 210990 1195 €	4,48	4,31	2,50	10,80	30,0

Description	BOÎTIER TITANIUM		Longueur du store A (m)	Longueur de la toile B (m)	Avancée C (m)	Surface d'ombre m ²	Poids (kg)
	Toile Bleue	Toile Grise					
F45s 190*	Réf. E050007 745 €	Réf. E050011 745 €	1,85	1,69	1,00	1,70	11,5
F45s 230	Réf. E050008 758 €	Réf. E050012 758 €	2,31	2,14	1,50	3,20	16,5
F45s 260	Réf. 210985 784 €	Réf. 210309 784 €	2,63	2,47	2,00	4,90	19,5
F45s 300	Réf. 210130 839 €	Réf. 210989 839 €	3,08	2,92	2,50	7,30	23,0
F45s 350	Réf. 210311 919 €	Réf. 210988 1013 €	3,48	3,31	2,50	8,30	25,0
F45s 375	Réf. E050009 996 €	Réf. E050013 996 €	3,75	3,58	2,50	8,90	26,0
F45s 400**	Réf. 210312 995 €	Réf. 210987 1097 €	3,98	3,81	2,50	9,50	27,0
F45s 425	Réf. E050010 1126 €	Réf. E050014 1126 €	4,23	4,05	2,50	10,10	28,2
F45s 450**	Réf. 210313 1126 €	Réf. 210986 1212 €	4,48	4,31	2,50	10,80	30,0

Description	BOÎTIER NOIR Toile Grise	Longueur du store A (m)	Longueur de la toile B (m)	Avancée C (m)	Surface d'ombre m ²	Poids (kg)
F45s 190*	Réf. E050015 734 €	1,85	1,69	1,00	1,70	11,5
F45s 230	Réf. E050016 758 €	2,31	2,14	1,50	3,20	16,5
F45s 260	Réf. 525677 784 €	2,63	2,47	2,00	4,90	19,5
F45s 300	Réf. 525751 933 €	3,08	2,92	2,50	7,30	23,0
F45s 325	Réf. E050568 882 €	3,25	3,07	2,50	7,70	24,0
F45s 350	Réf. 525764 1022 €	3,48	3,31	2,50	8,30	25,0
F45s 375	Réf. E050017 996 €	3,75	3,58	2,50	8,90	26,0
F45s 400	Réf. 525765 1106 €	3,98	3,81	2,50	9,50	27,0
F45s 425	Réf. E050019 1126 €	4,23	4,05	2,50	10,10	28,2
F45s 450**	Réf. E050018 1060 €	4,48	4,31	2,50	10,80	30,0

* Store pour porte d'entrée, se pose sans pieds. ** 1 tendeur de toile Rafter en aluminium anodisé livré d'origine.



**Retrouvez tous nos prix
en flashant ce QR code**

Store F80s



- > Installation sur le toit du véhicule.
- > Aérodynamique, compact, fiable et robuste.
- > Double prédisposition LED (boîtier + bandeau frontal).
- > Triple rail sur le bandeau frontal.
- > Caches en aluminium pour un maximum de résistance.
- > Disponible en option : Motor Kit Compact, parois frontales et latérales, Privacy Room.

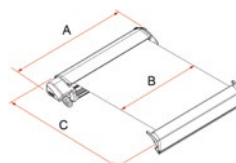
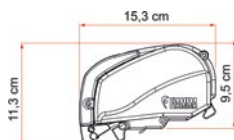
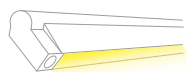

Description	BOÎTIER BLANC		Longueur du store A (m)	Longueur de la toile B (m)	Avancée C (m)	Surface d'ombre m ²	Poids (kg)
	Toile Bleue	Toile Grise					
F80s 290	Réf. E050024 899 €	Réf. E050031 906 €	2,90	2,78	2,00	5,60	25,5
F80s 320	Réf. E050025 1003 €	Réf. E050032 966 €	3,20	3,08	2,50	7,70	27,5
F80s 340	Réf. E050026 1018 €	Réf. E050033 983 €	3,40	3,28	2,50	8,20	28,0
F80s 370	Réf. E050027 1065 €	Réf. E050034 1041 €	3,70	3,58	2,50	9,00	30,0
F80s 400*	Réf. E050028 1092 €	Réf. E050035 1102 €	4,00	3,88	2,50	9,70	32,0
F80s 425*	Réf. E050029 1146 €	Réf. E050036 1146 €	4,25	4,12	2,50	10,30	35,0
F80s 450*	Réf. E050030 1168 €	Réf. E050037 1195 €	4,50	4,31	2,50	10,80	36,5

Description	BOÎTIER TITANIUM		Longueur du store A (m)	Longueur de la toile B (m)	Avancée C (m)	Surface d'ombre m ²	Poids (kg)
	Toile Bleue	Toile Grise					
F80s 290	Réf. E050038 947 €	Réf. E050045 959 €	2,90	2,78	2,00	5,60	25,5
F80s 320	Réf. E050039 1025 €	Réf. E050046 987 €	3,20	3,08	2,50	7,70	27,5
F80s 340	Réf. E050040 1031 €	Réf. E050047 1041 €	3,40	3,28	2,50	8,20	28,0
F80s 370	Réf. E050041 1080 €	Réf. E050048 1058 €	3,70	3,58	2,50	9,00	30,0
F80s 400*	Réf. E050042 1153 €	Réf. E050049 1114 €	4,00	3,88	2,50	9,70	32,0
F80s 425*	Réf. E050043 1235 €	Réf. E050050 1235 €	4,25	4,12	2,50	10,30	35,0
F80s 450*	Réf. E050044 1235 €	Réf. E050051 1235 €	4,50	4,31	2,50	10,80	36,5

Description	BOÎTIER NOIR		Longueur du store A (m)	Longueur de la toile B (m)	Avancée C (m)	Surface d'ombre m ²	Poids (kg)
	Toile Grise						
F80s 290	Réf. E050052 959 €		2,90	2,78	2,00	5,60	25,5
F80s 320	Réf. E050053 997 €		3,20	3,08	2,50	7,70	27,5
F80s 340	Réf. E050054 1041 €		3,40	3,28	2,50	8,20	28,0
F80s 370	Réf. E050055 1055 €		3,70	3,58	2,50	9,00	30,0
F80s 400*	Réf. E050056 1114 €		4,00	3,88	2,50	9,70	32,0
F80s 425*	Réf. E050057 1235 €		4,25	4,12	2,50	10,3	35,0
F80s 450*	Réf. E050058 1235 €		4,50	4,31	2,50	10,8	36,5

* 1 tendeur de toile Rafter en aluminium inclus



Moteur de store



Motor kit Compact

Motorisation 12 V s'activant grâce à un interrupteur installé sur la paroi. S'installe en lieu et place du treuil d'origine. Livré avec le panneau de commande Control System. La manivelle pourra toujours vous servir en cas de panne ou d'urgence. Avec l'ajout de ce kit, votre store à manivelle sera 13 cm plus long. 3 couleurs de boîtier au choix : blanc, titanium ou noir.



Motor kit Plus

Motorisation 12 V s'activant grâce à un interrupteur installé sur la paroi ou une télécommande infrarouges sans fil. S'installe en lieu et place du treuil d'origine. En cas d'urgence, il est toujours possible d'utiliser la manivelle. Avec l'ajout de ce kit, votre store à manivelle sera 12 cm plus long. 3 couleurs de boîtier au choix : blanc, titanium ou noir.

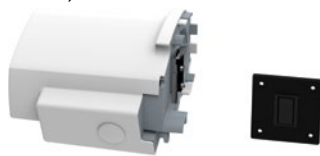

Motor kit Advanced

Motorisation 12 V s'activant grâce à un interrupteur installé sur la paroi ou via l'application mobile FIAMMA. S'installe en lieu et place du treuil d'origine. 3 couleurs de boîtier au choix : blanc, titanium ou noir.

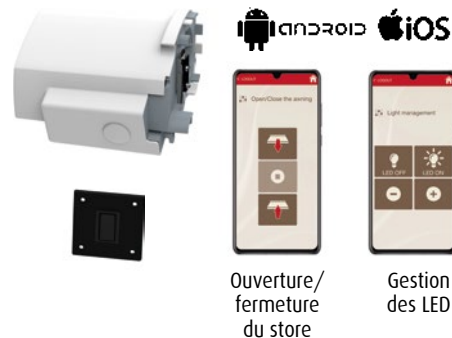

Ouverture/fermeture du store

Gestion des LED

Description	Coloris boîtier	Version COMPACT	Version PLUS	Version ADVANCED
		Référence	Référence	Référence
Motor kit F45s	Blanc	Réf. E050707 532 €		Réf. E050710 720 €
Motor kit F45s	Titanium	Réf. E050708 540 €		Réf. E050711 720 €
Motor kit F45s	Noir	Réf. E050709 540 €		Réf. E050712 720 € <small>NEW 2023</small>
Motor kit F45L	Blanc	Réf. E050706 558 €		Réf. E050704 730 €
Motor kit F45L	Titanium	Réf. E050705 558 €		Réf. E050703 741 €
Motor kit F65L	Blanc	Réf. E050714 562 € <small>NEW 2023</small>		
Motor kit F65L	Titanium	Réf. E050715 562 € <small>NEW 2023</small>		
Motor kit F65L	Noir	Réf. E050713 562 € <small>NEW 2023</small>		
Motor kit F80L	Blanc	Réf. E050717 557 € <small>NEW 2023</small>		Réf. E050720 729 € <small>NEW 2023</small>
Motor kit F80L	Titanium	Réf. E050718 557 € <small>NEW 2023</small>		Réf. E050721 729 € <small>NEW 2023</small>
Motor kit F80L	Noir	Réf. E050719 557 € <small>NEW 2023</small>		Réf. E050722 729 € <small>NEW 2023</small>
Motor kit F80s	Blanc	Réf. E050059 514 €	Réf. E050279 583 €	Réf. E050406 695 €
Motor kit F80s	Titanium	Réf. E050060 514 €	Réf. E050280 583 €	Réf. E050407 695 €
Motor kit F80s	Noir	Réf. E050061 514 €	Réf. E050281 583 €	Réf. E050408 695 €

Kit Upgrade Advanced

Le boîtier Motor Kit Upgrade Advanced est un accessoire connecté vous permettant de transformer votre boîtier de store Motor Kit Plus. Il vous permettra tout simplement de piloter à distance votre store via votre smartphone !

Réf. E050409 **261 €**



Kit bande LED 5 m

LED sur le bandeau frontal et le boîtier pour une luminosité maximale (uniquement kit F65L et F80s).

Réf. E050062 **111 €**

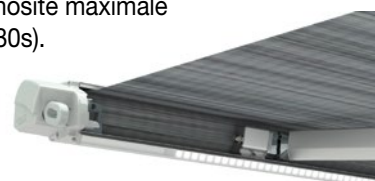



**Retrouvez tous nos prix
en flashant ce QR code**



Store F80L

- > Installation sur le toit du véhicule.
- > Longueur de 4,50 à 6,00 m
- > Avancée 2,75 m
- > Rain Guard joint d'étanchéité de série
- > Triple rail frontal pour installer 2 parois frontales et autres accessoires
- > Conçu pour recevoir deux bandeaux LED

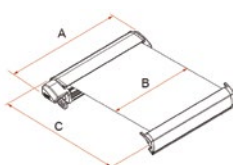
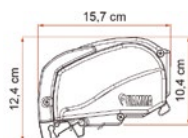

Description	BOÎTIER BLANC		Longueur du store A (m)	Longueur de la toile B (m)	Avancée C (m)	Surface d'ombre m ²	Poids (kg)
	Toile Bleue	Toile Grise					
F80L 450*	Réf. E050569 1598 €	Réf. E050573 1598 €	4,54	4,38	2,75	12,0	43,8
F80L 500*	Réf. E050570 1800 €	Réf. E050574 1800 €	4,97	4,80	2,75	13,2	46,5
F80L 550*	Réf. E050571 1971 €	Réf. E050575 1971 €	5,47	5,30	2,75	14,6	50,0
F80L 600*	Réf. E050572 2142 €	Réf. E050576 2142 €	5,97	5,80	2,75	16,0	54,5

Description	BOÎTIER TITANIUM		Longueur du store A (m)	Longueur de la toile B (m)	Avancée C (m)	Surface d'ombre m ²	Poids (kg)
	Toile Bleue	Toile Grise					
F80L 450*	Réf. E050577 1713 €	Réf. E050581 1713 €	4,54	4,38	2,75	12,0	43,8
F80L 500*	Réf. E050578 1886 €	Réf. E050582 1886 €	4,97	4,80	2,75	13,2	46,5
F80L 550*	Réf. E050579 2059 €	Réf. E050583 2059 €	5,47	5,30	2,75	14,6	50,0
F80L 600*	Réf. E050580 2191 €	Réf. E050584 2191 €	5,97	5,80	2,75	16,0	54,5

Description	BOÎTIER NOIR	Longueur du store A (m)	Longueur de la toile B (m)	Avancée C (m)	Surface d'ombre m ²	Poids (kg)
	Toile Grise					
F80L 450*	Réf. E050585 1713 €	4,54	4,38	2,75	12,0	43,8
F80L 500*	Réf. E050586 1886 €	4,97	4,80	2,75	13,2	46,5
F80L 550*	Réf. E050587 2059 €	5,47	5,30	2,75	14,6	50,0
F80L 600*	Réf. E050588 2191 €	5,97	5,80	2,75	16,0	54,5

* 1 tendeur de toile Rafter en aluminium inclus





Store F65 eagle



- › Installation sur le toit du véhicule.
- › Wind-Detective System : détecteur de vent
- › Articulation robuste, inclinaison réglable de 5° à 17°
- › Control System pour motor kit avec panneau de commande à paroi
- › Kit moteur 12 V - Fermeture manuelle en cas d'urgence



Description	BOÎTIER BLANC	Longueur du store A (m)	Longueur de la toile B (m)	Avancée C (m)	Surface d'ombre m ²	Poids (kg)
	Toile Grise					
F65 Eagle 319	Réf. E050021 2378 €	3,20	2,85	2,50	7,20	30
F65 Eagle 369	Réf. E050022 1939 €	3,70	3,35	2,50	8,30	34
F65 Eagle 399	Réf. E050023 2549 €	4,05	4,05	2,50	9,20	37



La version F65 Eagle Ducato est destinée exclusivement à une installation sur les véhicules Fiat Ducato version H2 produits après 2006, dans les longueurs L2, L3 et L4. Le store est livré de série avec l'étrier adapté.

Description	BOÎTIER BLANC	BOÎTIER TITANIUM	Longueur du store A (m)	Longueur de la toile B (m)	Avancée C (m)	Surface d'ombre m ²	Poids (kg)
	Toile Grise	Toile Grise					
F65 Eagle 400	Réf. 525725 2216 €	Réf. 525726 2302 €	4,20	3,80	2,50	9,50	37,5

Les pattes d'installation sont disponibles en option.

Pioneer



Nouveau
FIAT DUCATO*
SPH-EVO950DAB-C-D8

Tablette grand confort
écran HD 23 cm

Application Navigation
Camping-car avec gabarits
aires de services et cartes
pré-chargées

Plus de simplicité avec
les connectivités sans fil
Carplay & Android Auto



androidauto

TABLETTE MULTIMÉDIA CAMPING-CAR

* Existe aussi FIAT Ducato 7 / Citroën Jumper / Ford Transit

PLUS D'INFORMATIONS
WWW.PIONEERCAMPINGCAR.FR





**Retrouvez tous nos prix
en flashant ce QR code**



Store F45s VW T5/T6

- > Idéal pour mini-vans VW T5/T6
- > Disponible en 2 coloris de boîtier
- > Actionnement par treuil, ouverture et fermeture avec manivelle.
- > Disponible en option l'auvent Privacy Ultralight, Privacy room, Privacy Room Light Van et les parois frontales et latérales
- > Conçu pour les mini-vans VW T5



Description	BOÎTIER BLANC	Longueur du store A (m)	Longueur de la toile B (m)	Avancée C (m)	Surface d'ombre m ²	Poids (kg)
	Toile Grise					
F45s 260 VW T5/T6 C	Réf. E050020 802 €	2,63	2,47	2,00	4,94	19,5

Description	BOÎTIER TITANIUM	Longueur du store A (m)	Longueur de la toile B (m)	Avancée C (m)	Surface d'ombre m ²	Poids (kg)
	Toile Grise					
F45s 260 VW T5 Multivan- transporteur*	Réf. 525717 857 €	2,63	2,47	2,00	4,94	19,5
F45s 260 VW T5 California	Réf. 525718 847 €	2,63	2,47	2,00	4,94	19,5
F45s 300 VW T5 Multivan- transporteur *Empattement long	Réf. 525720 886 €	3,08	2,92	2,00	5,84	22,0

Les F45s Titanium 260 VW T5 Multivan, Transporter et California sont fournis d'origine avec leurs kits de fixation (2 étriers), installation sans perçage. Le Multivan s'installe sur le rail en aluminium présent sur le VW T5.

* Pour la version transporter, le rail en aluminium est en option. Contactez votre concessionnaire VW.

Description	BOÎTIER NOIR	Longueur du store A (m)	Longueur de la toile B (m)	Avancée C (m)	Surface d'ombre m ²	Poids (kg)
	Toile Grise					
F45s 260 VW T5/T6 Multivan - transporteur*	Réf. 526750 857 €	2,63	2,47	2,00	4,94	19,5
F45s 260 VW T5/T6 California	Réf. 526749 847 €	2,63	2,47	2,00	4,94	19,5
F45s 300 VW T5/T6 Multivan - transporteur* Empattement long	Réf. 526746 886 €	3,08	2,92	2,00	5,84	22,0

Les F45 S Titanium 260 VW T5/T6 Multivan, Transporter et California sont fournis d'origine avec leurs kits de fixation (2 étriers), installation sans perçage.

* Pour la version transporter, le rail en aluminium est en option. Contactez votre concessionnaire VW.





Store F40 van

- › Montage sur le toit avec pattes surbaissées
- › Encombrement minimal, porte-à-faux réduit
- › Finition de style automobile pour ne pas dépareiller avec le design du véhicule
- › Extra compact
- › Rapide à monter et à démonter
- › Toile toujours parfaitement tendue grâce au déroulement horizontal supérieur



Description	BOÎTIER NOIR	Longueur du store A (m)	Longueur de la toile B (m)	Avancée C (m)	Surface d'ombre m ²	Poids (kg)
	Toile Grise					
F40 van 270	Réf. 526745 927 €	2,70	3,57	2,25	5,80	19

Store F45s PSA

- › Idéal pour les mini-vans du groupe PSA : Citroën, Opel / Vauxhall, Peugeot et Toyota.
Convient aussi aux véhicules avec toit relevable.
- › Actionnement par treuil. Ouverture et fermeture avec manivelle.
- › Fixation sur la paroi. Pattes de fixation spécifiques livrées de série avec le store.



Description	BOÎTIER BLANC	BOÎTIER NOIR	Longueur du store A (m)	Avancée C (m)	Poids (kg)
	Toile grise	Toile grise			
F45s PSA	Réf. E050524 926 €	Réf. E050525 947 €	2,60	2,00	19,50





**Retrouvez tous nos prix
en flashant ce QR code**

Store F80s Ducato



- > Version spéciale du store F80s pour Fiat Ducato.
- > Longueurs de 3,20 à 4,00 m avec finition noir.
- > Composé de :
 - Store F80s avec finition noir.
 - Pattes finition noire - Kit Ducato / Citroën Jumper / Peugeot Boxer - Low Profile \geq 2006 - H2 - L2/L3
 - Joint d'étanchéité noir.

Nouveautés 2023 : Le F80s Ducato est équipé d'un joint d'étanchéité et de kit cover (cache pour une meilleure intégration du store à la ligne du véhicule).

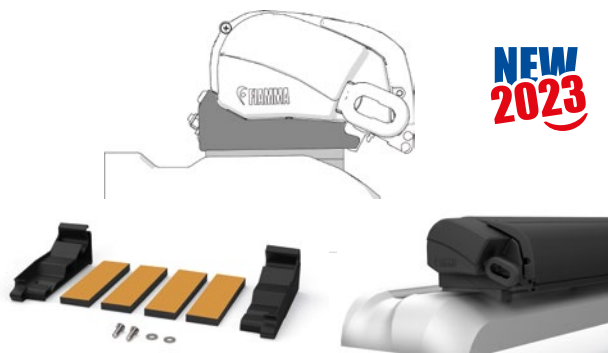

**NEW
2023**

Description	BOÎTIER NOIR	Longueur du store A (m)	Longueur de la toile B (m)	Avancée C (m)	Poids (kg)
	Toile Grise				
F80s 320	Réf. E050589 1173 €	3,20	2,85	2,50	27
F80s 370	Réf. E050590 1234 €	3,70	3,35	2,50	32
F80s 400	Réf. E050716 1387 €	4,00	3,88	2,50	34





Store F35 pro



- > Idéal pour mini-vans, 4x4 et caravanes.
- > Disponible en 2 coloris de boîtier.
- > Ouverture et fermeture manuelle.
- > Double rail sur le bandeau frontal permettant ainsi l'installation de Blocker Pro ou Sun View.
- > Accessoires disponibles.

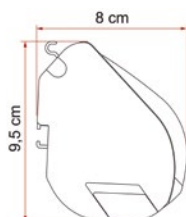
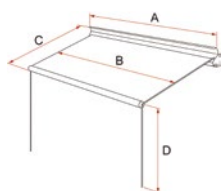

Description	BOÎTIER TITANIUM		Longueur du store A (m)	Longueur de la toile B (m)	Avancée C (m)	Hauteur max du sol D	Surface d'ombre m ²	Poids (kg)
	Toile Bleue	Toile Grise						
F35 pro 180	Réf. 525702 499 €	Réf. 525707 499 €	1,83	1,62	1,80	1,95	2,90	8,5
F35 pro 220	Réf. 525703 549 €	Réf. 525708 549 €	2,23	2,02	2,25	2,25	4,50	10,5
F35 pro 250	Réf. 525704 569 €	Réf. 525709 569 €	2,53	2,32	2,25	2,25	5,20	11,5
F35 pro 270*	Réf. 525705 572 €	Réf. 525710 572 €	2,73	2,54	2,25	2,25	5,70	13,0
F35 pro 300*	Réf. 525706 594 €	Réf. 525711 595 €	3,03	2,88	2,25	2,25	6,40	14,0

Description	BOÎTIER NOIR		Longueur du store A (m)	Longueur de la toile B (m)	Avancée C (m)	Hauteur max du sol D	Surface d'ombre m ²	Poids (kg)
	Toile Grise	Toile Bleue						
F35 pro 180*	Réf. E050591 499 €		1,83	1,62	1,80	1,95	2,90	8,5
F35 pro 220*	Réf. E050592 550 €		2,23	2,02	2,25	2,25	4,50	10,5
F35 pro 250*	Réf. 525712 569 €		2,53	2,32	2,25	2,25	5,20	11,5
F35 pro 270*	Réf. 525713 566 €		2,73	2,54	2,25	2,25	5,70	13,0
F35 pro 300*	Réf. E050593 594 €		3,03	2,88	2,25	2,25	6,40	14,0

* En option Privacy Room CS Light.





**Retrouvez tous nos prix
en flashant ce QR code**



FIAMMA
first choice

Adaptateur

- > Fiamma vous propose un large choix d'adaptateurs, bien adaptés aux différentes marques de camping-cars, caravanes et fourgons du marché des véhicules de loisirs.
- > Ils ont développé des pattes de fixation spécifiquement étudiées à la contrainte technique de chaque marque de véhicule.
- > Toutes ces pattes de fixations ont été validées et homologuées par les différents constructeurs de véhicules de loisirs, comme HYMER, BURSTNER, LAIKA, DETHLEFFS...

F40van

KIT PSA

Après 2014

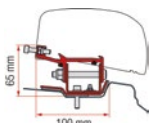

Référence	Désignation
Réf. E050412 408 €	2 étriers 26 cm

KIT RENAULT TRAFIC

Après 2014 pour L1

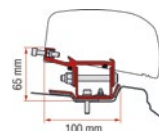

Référence	Désignation
Réf. E050283 219 €	2 étriers 26 cm

KIT MERCEDES V CLASS

Après 2014

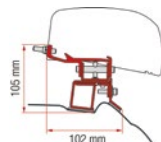

Référence	Désignation
Réf. E050284 313 €	1 étrier 39 cm 1 étrier 22 cm

KIT VW T5/T6

Compatible avec le VW T6 empattement long



NEW 2023

Référence	Désignation
Réf. E050724 120 €	1 étrier 20 cm 1 étrier 25 cm

KIT RENAULT TRAFIC

Après 2014 pour L2

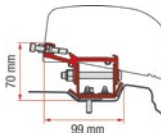

Référence	Désignation
Réf. E050285 291 €	2 étriers 26 cm 1 étrier 76 cm

KIT FORD CUSTOM

Référence	Désignation
Réf. E050085 257 €	Empattement court 1 étrier 20 cm 1 étrier 46 cm
Réf. E050084 249 €	Empattement long 1 étrier 20 cm 1 étrier 23 cm

F45

ADAPTER RAPIDO

Fiat 708F, 710F, 740F, Fiat Garage 660, 770F, 772F, Mercedes 749M, 779M

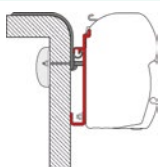

Référence	Désignation
Réf. 2103563312 234 €	1 étrier de 350 cm
Réf. 526015 275 €	1 étrier de 400 cm

KIT VOYAGER

Commandez

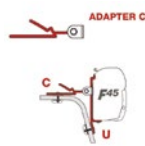

Référence	Désignation
Réf. 210343 31 €	3 étriers de 8 cm C
Réf. 210347 20 €	3 étriers de 8 cm U

KIT FLEURETTE

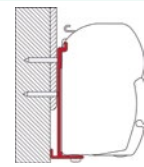

Référence	Désignation
Réf. 210599 66 €	1 étrier de 8 cm 2 étriers de 12 cm

KIT BURSTNER

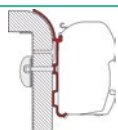

Référence	Désignation
Réf. 210340 130 €	1 étrier de 8 cm 2 étriers de 12 cm
Réf. 210772 361 €	1 étrier de 450 cm

KIT FORD CUSTOM NUGGET

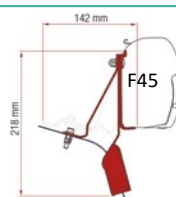

Référence	Désignation
Réf. E050410 259 €	2 étriers de 8 cm

KIT DETHLEFFS GLOBEBUS

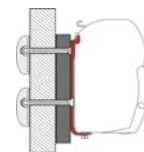

Référence	Désignation
Réf. 210335 94 €	3 étriers de 12 cm



F45

ADAPTATER AS

Store F45

Référence	Désignation
Réf. 526005 201 €	1 étrier 3,00
Réf. 526006 228 €	1 étrier 3,50
Réf. 526007 267 €	1 étrier 4,00
Réf. 210320 330 €	1 étrier 4,50

KIT AS

Store F45

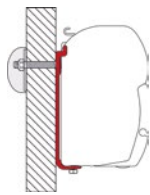

Référence	Désignation
Réf. 210331 51 €	AS20 2 étriers de 12 cm 1 étrier de 8 cm
Réf. 210332 105 €	AS400 2 étriers de 40 cm 1 étrier de 12 cm
Réf. 210333 182 €	AS400L 4 étriers de 40 cm

KIT S 120

Store F45



Référence	Désignation
Réf. 210330 22 €	1 étrier de 12 cm

KIT S 400

Store F45



Référence	Désignation
Réf. 2102533281 43 €	1 étrier de 40 cm

KIT AUTO

Store F45



Référence	Désignation
Réf. 210275 104 €	2 étriers de 8 cm

RAIL

Store F45

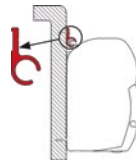

Référence	Désignation
Réf. 210329 43 €	1 étrier de 300 cm
Réf. 210397 48 €	1 étrier de 400 cm

KIT MULTI

Store F45

Etrier modulaire pouvant compenser la courbure du toit du mini van.
Pour Renault Master 98
Fiat Ducato
Citroën Jumper
Peugeot Boxer

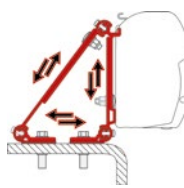

Référence	Désignation
Réf. 210328 64 €	1 étrier de 8 cm

KIR ROOF ADAPTER

Store F45

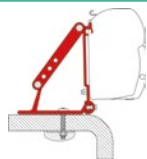

Référence	Désignation
Réf. 210354 109 €	3 étriers de 8 cm

ADAPTER ARCA

Store F45

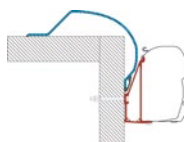

Référence	Désignation
Réf. 210256 333 €	1 étrier de 400 cm

KIT CHALLENGER CHAUSSON

Store F45

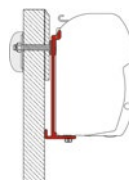

Référence	Désignation
Réf. 210769 128 €	2 étriers de 8 cm 1 étrier de 40 cm

ADAPTER B



Référence	Désignation
Réf. 210341 35 €	1 étrier

ADAPTER C



Réf. 210343 31 €	3 étriers
-------------------------	-----------

ADAPTER T



Réf. 210344 18 €	1 étrier
-------------------------	----------

ADAPTER U



Réf. 210347 20 €	3 étriers
-------------------------	-----------

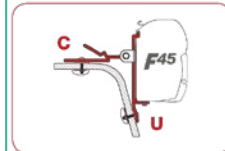
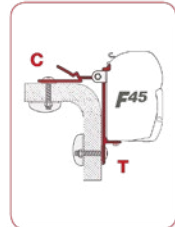
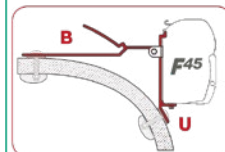
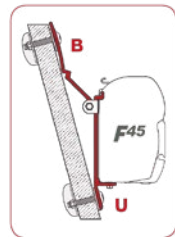
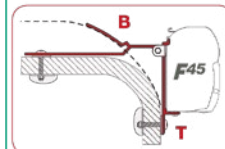

ADAPTER D

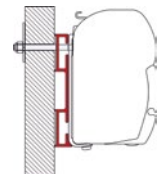

Réf. 210345 16 €	1 étrier de 8 cm
Réf. 210346 21 €	1 étrier de 12 cm

KIT FORD TRANSIT L3 H3

NEW 2023

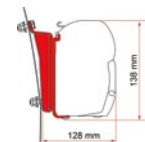

Référence	Désignation
Réf. E050723 171 €	1 étrier de 8 cm 2 étriers de 40 cm



**Retrouvez tous nos prix
en flashant ce QR code**



F45

KIT LAIKA ECOVIP 07

Pour stores
à partir de 4 m.

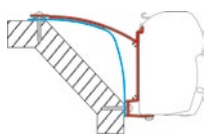

Référence	Désignation
Réf. 210774 110 €	3 étriers de 15 cm

KIT LAIKA X

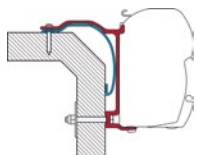

Référence	Désignation
Réf. 210771 102 €	3 étriers de 15 cm

KIT LAIKA REXOSLINE ECOVIP 7 - KREOS 09

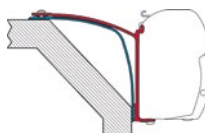

Référence	Désignation
Réf. 210775 99 €	3 étriers de 15 cm

KIT LAIKA ECOVIP BURSTNER HOBBY

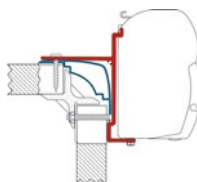

Référence	Désignation
Réf. 210752 102 €	3 étriers de 15 cm 1 étrier de 12 cm

ADAPTER LAIKA ECOVIP

Référence	Désignation
Réf. 210753 305 €	1 étrier de 390 cm

ADAPTER RAPIDO SERIE 9DF - 9M - 10

Après 2011

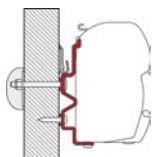

Référence	Désignation
Réf. 526018 346 €	1 étrier de 350 cm
Réf. 526019 375 €	1 étrier de 400 cm
Réf. 526020 400 €	1 étrier de 450 cm

KIT HYMER S

Commandez

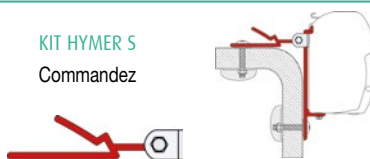

Référence	Désignation
Réf. 210343 31 €	3 étriers de 8 cm C
Réf. 210347 20 €	3 étriers de 8 cm U

ADAPTER HYMER VAN:B2

Hymobile B, Classic
B, Klasse, Starline

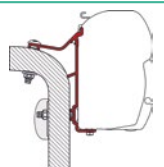

Référence	Désignation
Réf. 526008 259 €	1 étrier 3,50
Réf. 526009 303 €	1 étrier de 400 cm
Réf. 210415 341 €	1 étrier de 450 cm
Réf. 210258 227 €	Kit 2 étriers 8 cm et 2 étriers 35 cm

ADAPTER HYMER EXSIS Avant 2005

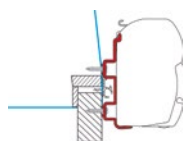

Référence	Désignation
Réf. 210755 227 €	1 étrier 300 cm

KIT PILOTE EXPLORER

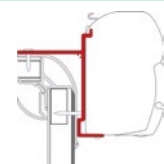

Référence	Désignation
Réf. 210751 83 €	3 étriers de 15 cm

KIT RAPIDO SERIE 7 SERIE 8

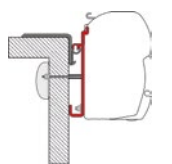

Référence	Désignation
Réf. 210270 149 €	2 étriers de 8 cm 1 étrier de 100 cm

ADAPTER HYMER S-E KLASSE

Hymobile S, Klasse
650, 740, 820, Estrel à
partir de 2007.

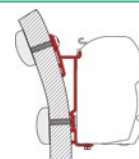

Référence	Désignation
Réf. 210264 412 €	1 étrier de 400 cm
Réf. 210265 442 €	1 étrier de 450 cm

ADAPTER HYMERCAMP

Hymercamp Swing,
Starline, Hobby Van,
Caravan Hobby 09

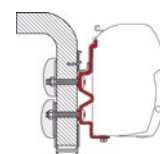

Référence	Désignation
Réf. 210255 229 €	1 étrier de 300 cm
Réf. 210263 255 €	1 étrier de 350 cm
Réf. 210257 303 €	1 étrier de 400 cm
Réf. 526012 321 €	1 étrier de 450 cm
Réf. 526013 356 €	1 étrier de 500 cm
Réf. 210412 149 €	3 étriers de 12 cm

ADAPTER EURA MOBIL KARMANN

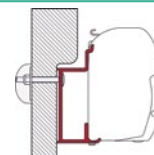

Référence	Désignation
Réf. 210760 312 €	1 étrier de 350 cm
Réf. 210761 352 €	1 étrier de 400 cm
Réf. 210762 383 €	1 étrier de 450 cm

ADAPTER RAPIDO SERIE 6

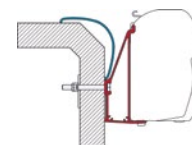

Référence	Désignation
Réf. 526016 347 €	1 étrier de 350 cm
Réf. 526017 364 €	1 étrier de 400 cm

KIT RAPIDO SERIE 9

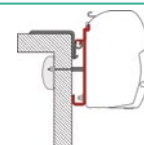

Référence	Désignation
Réf. 210499 95 €	2 étriers de 8 cm 2 étriers de 12 cm





F45 S • F70 • F45 L • ZIP

KIT FIAT DUCATO CI-TROEN JUMPER PEUGEOT BOXER

Toit surélevé jusqu'au 06/2006

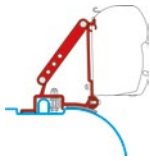

Référence	Désignation
Réf. 210243331 97 €	2 étriers de 8 cm

KIT FIAT DUCATO CI-TROEN JUMPER PEUGEOT BOXER

Toit surélevé après 06/2006



Référence	Désignation
Réf. 210243 101 €	2 étriers de 8 cm

KIT DUCATO H2 ROOF RAIL

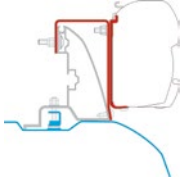

Référence	Désignation
Réf. 526022 96 €	3 étriers de 12 cm

KIT V CLASS MARCO POLO

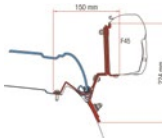

Référence	Désignation
Réf. 526064 274 €	1 étrier de 12 cm 1 étrier de 13 cm

HYMER >2016

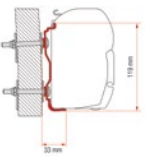

Référence	Désignation
Réf. E050286 106 €	3 étriers 12 cm
Réf. E050287 231 €	1 étrier de 300 cm
Réf. E050288 255 €	1 étrier de 350 cm
Réf. E050289 279 €	1 étrier de 400 cm
Réf. E050290 328 €	1 étrier de 450 cm
Réf. E050291 352 €	1 étrier de 500 cm

KIT ERIBA TOURING



Référence	Désignation
Réf. 210758 179 €	3 étriers de 8 cm

KIT FIAT DUCATO AVEC ROOF BACK

après 06/2006



Référence	Désignation
Réf. 210337 89 €	3 étriers de 12 cm

KIT FIAT DUCATO RENAULT MASTER

Iveco 35C13 city (Fiat new daily) Renault Master à partir de mars 1998 - Ducato à partir de 1984

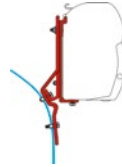

Référence	Désignation
Réf. 210245 124 €	2 étriers de 14 cm

KIT FIAT DUCATO H2 LIFT ROOF - HYMERCAR - POSSL LIFT ROOF

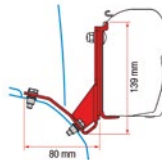

Référence	Désignation
Réf. E050081 182 €	3 étriers de 12 cm

KIT FIBERGLASS ROOF

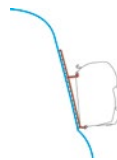

Référence	Désignation
Réf. 210336 135 €	2 étriers de 40 cm

KIT MERCEDES SPRINTER H3 SPRINTER H3 WESTFALIA VW CRAFTER H3



Référence	Désignation
Réf. 526026 107 €	3 étriers de 8 cm

KIT VAN

KIT A : Peugeot J5 - Citroen C25 - Fiat Ducato - jusqu'en 1994

KIT B : Ford transit - Merced sprinter 208 D KB
Pour store jusqu'à 3,50 m de longueur

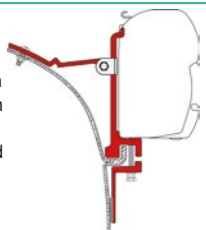

Référence	Désignation
Réf. 210272 125 €	2 étriers de 8 cm

KIT FORD TRANSIT

Toit surélevé

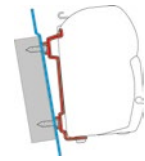

Référence	Désignation
Réf. 210334 88 €	2 étriers de 40 cm

KIT FORD CUSTOM NUGGET



Référence	Désignation
Réf. 526065 102 €	2 étriers de 12 cm

KIT VWT5/T6 T6 MULTIRAIL REIMO

NEW 2023

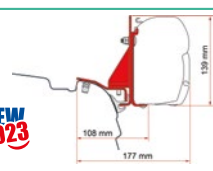

Référence	Désignation
Réf. E050726 165 €	2 étriers de 8 cm

KIT COMBI RAIL BRACKET

S'adapte aux rails Brandup et Vamoose

NEW 2023

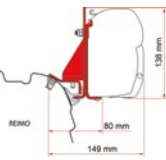

Référence	Désignation
Réf. E050725 117 €	2 étriers de 8 cm

KIT HIGH ROOF ADAPTER WESTFALIA

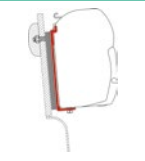

Référence	Désignation
Réf. 210247 49 €	2 étriers de 14 cm

KIT ROOF RAIL

Min 2 kits pour installer un store

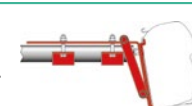

Référence	Désignation
Réf. 526023 149 €	1 étrier de 12 cm



**Retrouvez tous nos prix
en flashant ce QR code**

F45s • F70 • F45L • ZIP

**KIT RENAULT MASTER H2
OPEL MOVANO H2
NISSAN INTERSTAR H2**
Après 1998



Référence	Désignation
Réf. 210246 159 €	3 étriers de 8 cm

**KIT RENAULT TRAFIC
OPEL VIVARO
NISSAN PRIMASTAR**

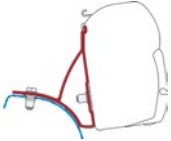

Référence	Désignation
Réf. 526027 100 €	2 étriers de 16 cm

KIT RENAULT TRAFIC



Référence	Désignation
Réf. 526062 99 €	2 étriers de 16 cm

**KIT VW T5
TRANSPORTER
MULTIVAN**

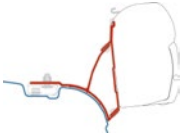

Référence	Désignation
Réf. 526024 111 €	2 étriers 21,5 cm

KIT BRANDUP VW T4

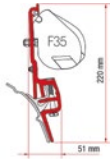

Référence	Désignation
Réf. 526055 114 €	2 étriers de 8 cm

**KIT VW T4
VW T4 LIFT ROOF**

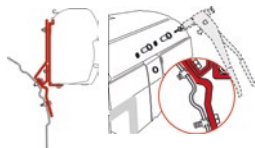

Référence	Désignation
Réf. 210327 117 €	2 étriers de 14 cm

KIT VW T3
A partir de 1980



Référence	Désignation
Réf. 210326 121 €	2 étriers de 8 cm

KIT MERCEDES VITO
Jusqu'à 2004



Référence	Désignation
Réf. 210276 163 €	2 étriers de 14 cm

MODE D'EMPLOI QR CODE

Comment lire un QR Code
avec un téléphone ?
Suivez le mode d'emploi !



Le plus simple, via votre **APPAREIL PHOTO**



Vous avez un iPhone récent (2017) ou un téléphone Android (version 9 minimum) ? La manipulation ne vous prendra que quelques secondes et pas besoin de passer par une application. Ouvrez votre appareil photo intégré et faites le point sur le QR Code. Une notification vous invitant à aller sur une page internet s'affiche, cliquez et le menu s'ouvre automatiquement.

Téléchargez gratuitement, une **APPLICATION**



Si l'appareil photo de votre smartphone ne permet pas de lire ces QR Codes, téléchargez une application gratuite, par exemple "QR Code Lecteur" (sur Google Play) ou "QR Code" ou "Scanner de Code QR" sur iOS. Une fois téléchargée, il suffit d'ouvrir l'application pour scanner le code comme pour prendre une photo.

 QR Code Lecteur



 QR Code



 Scanne de Code QR



F65/F80s

**KIT FIAT DUCATO H2
CITROEN JUMPER H2
PEUGEOT BOXER H2**
Après 2006 pour L2 et L3
Support à profil bas



Référence	Désignation
Réf. E050301 231 € Finition noire	1 étrier de 20 cm 1 étrier de 15 cm 1 étrier de 12 cm
Réf. E050302 162 €	1 étrier de 20 cm 1 étrier de 15 cm 1 étrier de 12 cm

**KIT FIAT DUCATO H2
SMART CLAMP SYSTEM**

Pour L2, L3 et L4



Référence	Désignation
Réf. E050413 150 €	2 étriers 20 cm 1 étrier de 12 cm

KIT VW CRAFTER

Avec galerie
Après 2017

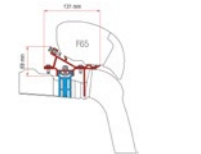

Référence	Désignation
Réf. 526070 309 €	1 étrier de 12 cm 1 étrier de 30 cm 1 étrier de 40 cm

**KIT VW CRAFTER
MERCEDES SPRINTER**

Toit surélevé
Après 2006

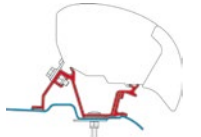

Référence	Désignation
Réf. 2102353341 163 €	1 étrier de 12 cm 1 étrier de 53 cm 1 étrier de 60 cm

**KIT FIAT DUCATO
CITROEN JUMPER
PEUGEOT BOXER H2**
Jusqu'en 2006
H2 - L4

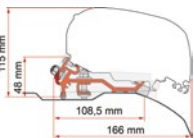

Référence	Désignation
Réf. E050728 211 €	2 étrier de 26 cm 1 étrier de 12 cm

N'est pas compatible avec les véhicules disposant de lanterneau panoramique frontal

**KIT DUCATO H2 SKY-
ROOF**



Référence	Désignation
Réf. E050820 168 €	3 étriers de 35 cm

**KIT FIAT DUCATO H2
CITROEN JUMPER H2
PEUGEOT BOXER H2**
Après 2006 pour L4
Support à profil bas



Référence	Désignation
Réf. E050293 197 €	2 étriers 26 cm 1 étrier de 12 cm

**KIT FIAT DUCATO H3
CITROEN JUMPER H3
PEUGEOT BOXER H3**
Après 06/2006



Référence	Désignation
Réf. 526030 147 €	2 étriers 20 cm 1 étrier de 12 cm

**KIT FIAT DUCATO
CITROEN JUMPER
PEUGEOT BOXER**

Toit relevé
Après 1994 jusqu'en
06/2006



Référence	Désignation
Réf. 210232 109 €	2 étriers 20 cm

KIT CARTHAGO MALIBU

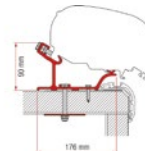

Référence	Désignation
Réf. E050294 303 €	1 étrier de 340 cm
Réf. E050295 343 €	1 étrier de 400 cm
Réf. E050296 407 €	1 étrier de 450 cm
Réf. E050297 419 €	1 étrier de 490 cm

KIT LAIKA KREOS 05

Après 2005

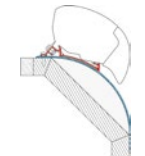

Référence	Désignation
Réf. 210388 102 €	3 étriers de 15 cm

**KIT FIAT DUCATO
CITROEN JUMPER
PEUGEOT BOXER**
Jusqu'en 2006
H2 - L2/L3



Référence	Désignation
Réf. E050821 171 €	1 étrier de 20 cm
Réf. E050822 237 € Finition noire	1 étrier de 15 cm 1 étrier de 12 cm

N'est pas compatible avec les véhicules disposant de lanterneau panoramique frontal

**KIT FIAT DUCATO
CITROEN JUMPER
PEUGEOT BOXER**
Toit surélevé. Après
06/2006 pour stores
jusqu'à 3,70m



Référence	Désignation
Réf. 210366 145 €	2 étriers 20 cm 1 étrier de 12 cm

**KIT FIAT DUCATO
CITROEN JUMPER
PEUGEOT BOXER**
High roof super long
Après 06/2006



Référence	Désignation
Réf. 526029 175 €	2 étriers 26 cm 1 étrier de 12 cm

**KIT FIAT DUCATO
CITROEN JUMPER
PEUGEOT BOXER**

Après 1994 jusqu'en
06/2006



Référence	Désignation
Réf. 210237 116 €	2 étriers 20 cm

**ADAPTER CARTHAGO
CHIC**

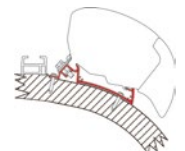

Référence	Désignation
Réf. 210372 279 €	1 étrier de 400 cm
Réf. 210385 335 €	1 étrier de 450 cm
Réf. 210373 340 €	1 étrier de 490 cm
Réf. E050606 394 €	1 étrier de 550 cm

KIT LAIKA KREOS 21



Référence	Désignation
Réf. E050607 101 €	3 étriers de 15 cm

**ADAPTER RAPIDO
C551 C86**

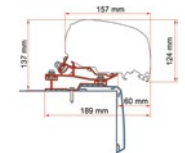

Référence	Désignation
Réf. E050727 386 €	1 étrier de 500 cm



**Retrouvez tous nos prix
en flashant ce QR code**

F65/F80s

RAPIDO DISTINCTION

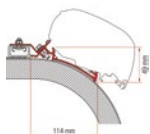

Référence	Désignation
Réf. E050298 312 €	1 étrier de 400 cm
Réf. E050299 337 €	1 étrier de 450 cm
Réf. E050300 337 €	1 étrier de 490 cm
Réf. E050594 244 €	1 étrier de 550 cm
Réf. E050595 419 €	1 étrier de 600 cm

KIT RENAULT MASTER H2 OPEL MOVANO H2 NISSAN INTERSTAR H2

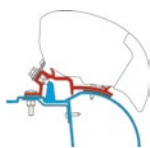

Référence	Désignation
Réf. 210381 142 €	2 étriers 29 cm 1 étrier de 12 cm

KIT RENAULT MASTER H2 OPEL MOVANO H2 NISSAN NV400 H2 Après 2010

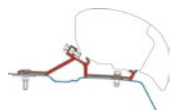

Référence	Désignation
Réf. 526046 159 €	1 étrier de 12 cm 1 étrier de 44 cm 1 étrier de 64 cm

KIT FIXING-BAR

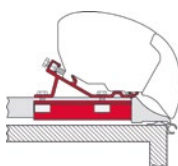

Référence	Désignation
Réf. 210234 124 €	3 étriers de 20 cm

KIT PSA

Après 2018

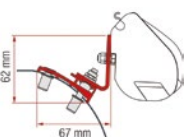

Référence	Désignation
Réf. E050312 198 €	2 étriers 20 cm

RAPIDO C LINE

Rapido C86, C56,
C55, C50

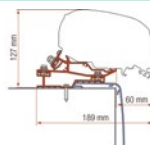

Référence	Désignation
Réf. E050596 318 €	1 étrier de 340 cm
Réf. E050597 350 €	1 étrier de 400 cm
Réf. E050598 361 €	1 étrier de 425 cm
Réf. E050599 371 €	1 étrier de 450 cm

KIT LAIKA REXOSLINE LAIKA KREOS 09

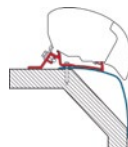

Référence	Désignation
Réf. 210390 167 €	4 étriers de 15 cm

ADAPTER HYMER

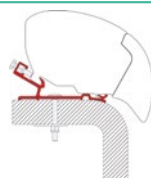

Référence	Désignation
Réf. 526031 257 €	1 étrier de 290 cm
Réf. 526032 273 €	1 étrier de 320 cm
Réf. 526033 283 €	1 étrier de 340 cm
Réf. 526034 298 €	1 étrier de 370 cm
Réf. 526035 319 €	1 étrier de 400 cm
Réf. 526036 360 €	1 étrier de 450 cm
Réf. 526037 379 €	1 étrier de 490 cm
Réf. E050600 403 €	1 étrier de 550 cm
Réf. E050601 403 €	1 étrier de 600 cm

KIT GIOTLINE - FENDT

Pour Genetics / Graal

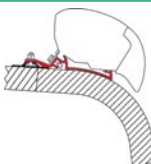

Référence	Désignation
Réf. 210383 105 €	3 étriers de 15 cm

KIT ADRIA CARAVAN > ou égal à 2015

NEW 2023

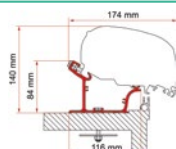

Référence	Désignation
Réf. E050734 197 €	2 étriers de 50 cm 2 étriers de 27 cm
Réf. E050729 377 €	1 étrier de 450 cm
Réf. E050730 411 €	1 étrier de 500 cm
Réf. E050731 463 €	1 étrier de 550 cm
Réf. E050732 506 €	1 étrier de 600 cm

KIT MERCEDES SPRINTER

Avec galerie
Après 06/2006



Référence	Désignation
Réf. 526014 141 €	2 étriers 40 cm 1 étrier de 12 cm

KIT ARCA MOBILVETTA K-YACHT



Référence	Désignation
Réf. E050292 109 €	3 étriers 15 cm

ADAPTER FORD TRANSIT H3

Après 2014

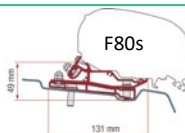

Référence	Désignation
Réf. E050414 414 €	1 étrier 400 cm

KIT STANDARD



Référence	Désignation
Réf. 526028 114 €	3 étriers de 20 cm

ADAPTER LMC - TEC

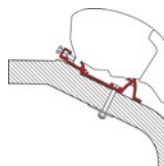

Référence	Désignation
Réf. 526038 250 €	1 étrier de 290 cm
Réf. 526039 296 €	1 étrier de 340 cm
Réf. 526040 306 €	1 étrier de 370 cm
Réf. 526041 312 €	1 étrier de 400 cm
Réf. E050605 326 €	1 étrier de 450 cm
Réf. E050602 350 €	1 étrier de 500 cm
Réf. E050603 377 €	1 étrier de 550 cm
Réf. E050604 406 €	1 étrier de 600 cm

FORD TRANSIT L3H3

NEW 2023

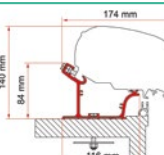

Référence	Désignation
Réf. E050733 168 €	1 étrier de 320 cm



F65/F80s

CARAVAN ROOF

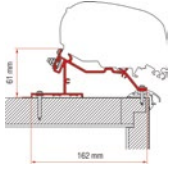

Référence	Désignation
Réf. E050303 260 €	3 étriers de 100 cm
Réf. E050304 280 €	1 étrier de 290 cm
Réf. E050305 280 €	1 étrier de 320 cm
Réf. E050306 295 €	1 étrier de 340 cm
Réf. E050307 338 €	1 étrier de 370 cm
Réf. E050308 338 €	1 étrier de 400 cm
Réf. E050309 369 €	1 étrier de 425 cm
Réf. E050310 387 €	1 étrier de 450 cm
Réf. E050311 413 €	1 étrier de 500 cm
Réf. E050608 439 €	1 étrier de 550 cm
Réf. E050609 483 €	1 étrier de 600 cm

HOBBY CARAVAN

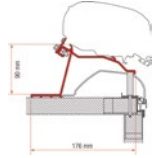

Référence	Désignation
Réf. E050313 222 €	2 étriers de 27 cm 2 étriers de 60 cm

KIT CARAVAN HOBBY 2009

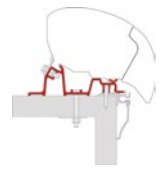

Référence	Désignation
Réf. 526043 247 €	2 étriers de 50 cm 2 étriers de 30 cm

HOBBY PREMIUM CARAVAN

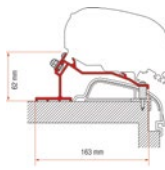

Référence	Désignation
Réf. E050314 214 €	2 étriers de 25 cm 2 étriers de 50 cm

KIT HOBBY PREMIUM

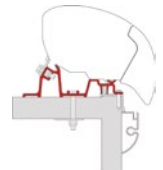

Référence	Désignation
Réf. 526044 312 €	2 étriers de 30 cm 2 étriers de 50 cm

KIT CARAVAN STANDARD

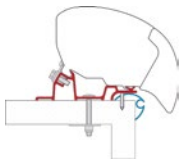

Référence	Désignation
Réf. 526042 205 €	2 étriers de 50 cm 2 étriers de 30 cm

KIT HOBBY EXCELLENT



Référence	Désignation
Réf. 526060 273 €	2 étriers de 50 cm 2 étriers de 30 cm

KIT HOBBY EASY KIT HOBBY ONTOUR

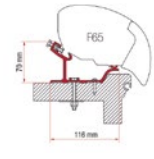

Référence	Désignation
Réf. 526061 205 €	2 étriers de 50 cm 2 étriers de 30 cm

KIT LMC FOR ADAPTER CARAVAN ROOF



Référence	Désignation
Réf. E050416 10 €	1 kit

F35 pro - Caravanstore

KIT FORD CUSTOM CAP COAST L1-H1 CAPLAND CAPLIFE L2-H1



Référence	Désignation
Réf. E050315 132 €	2 étriers 12 cm

KIT FORD CUSTOM CAPLAND/CAPFUN

Pour L2

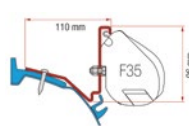

Référence	Désignation
Réf. 526075 128 €	2 étriers 12 cm

KIT VW CADDY MAXI

Après 2016
Toit surélevé

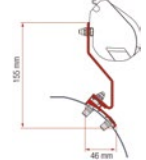

Référence	Désignation
Réf. E050417 145 €	2 étriers 12 cm

KIT MERCEDES VITO JULES VERNE



Référence	Désignation
Réf. 526074 124 €	2 étriers 12 cm

KIT NISSAN NV200

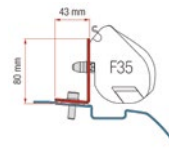

Référence	Désignation
Réf. 526072 117 €	3 étriers 8 cm

KIT VW CADDY MAXI

Après 2016

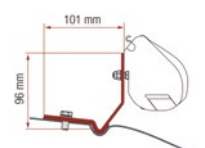

Référence	Désignation
Réf. E050415 104 €	2 étriers 8 cm



**Retrouvez tous nos prix
en flashant ce QR code**



F35 pro - Caravanstore

KIT MERCEDES VIANO
VIANO MARCO POLO
MERCEDES VITO >2004
MERCEDES V CLASS >2014



Référence	Désignation
Réf. 526049 103 €	2 étriers 13 cm

KIT MERCEDES VITO
VOTO MRCO POLO

Jusqu'en 2004



Référence	Désignation
Réf. 210423 110 €	2 étriers 8 cm

KIT ERIBA TOURING

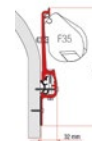

Référence	Désignation
Réf. 526059 107 €	2 étriers 8 cm

KIT RENAULT TRAFIC

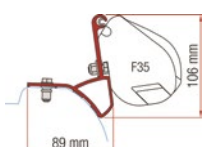

Référence	Désignation
Réf. 526066 95 €	2 étriers 12 cm

KIT CAMPEREVE
CAP ROAD

**NEW
2023**

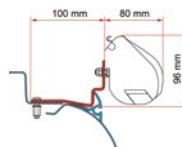

Référence	Désignation
Réf. E050735 68,50 €	2 étriers 12 cm

KIT HOBBY KNAUS CARA-
VANSTORE

Kit supplémentaire pour
l'installation du caravanstore
sur les caravane Hobby
2009, série 6.



Référence	Désignation
Réf. 210198 18 €	Kit

KIT RENAULT TRAFIC
OPEL VIVARO
NISSAN PRIMASTAR

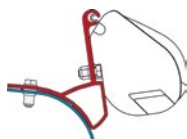

Référence	Désignation
Réf. 526050 97 €	2 étriers 12 cm

KIT STANDARD

Installation sur la galerie
de toit



Référence	Désignation
Réf. 210424 86 €	2 étriers 8 cm

KIT AUTO

Installation sur la galerie
de toit



Référence	Désignation
Réf. 210275 104 €	2 étriers de 8 cm

KIT VW T3
KIT VWT3 LIFT ROOF

Après 1980 avant 1991

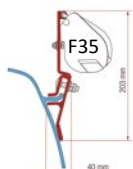

Référence	Désignation
Réf. E050411 100 €	2 étriers 8 cm

KIT VW T4 LIFT ROOF



Référence	Désignation
Réf. 210422 70 €	2 étriers 8 cm

KIT VW T5 CALIFORNIA

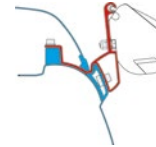

Référence	Désignation
Réf. 526051 104 €	2 étriers 12 cm

KIT COMBI RAIL BRACKET

S'adapte aux rails
Brandup
et Vamoose



Référence	Désignation
Réf. E050736 120 €	2 étriers 8 cm

KIT VW T5 MULTIVAN
TRANSPORTER

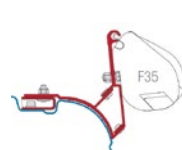

Référence	Désignation
Réf. 526056 114 €	2 étriers 21,5 cm

KIT MULTIRAIL REIMO
VW T5



Référence	Désignation
Réf. 526058 92 €	2 étriers 8 cm

KIT VW T6 KEPLER

Pour L2

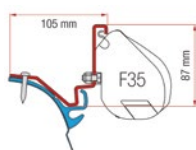

Référence	Désignation
Réf. 526073 130 €	2 étriers 10 cm

RAIL

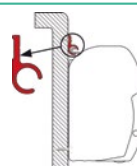

Référence	Désignation
Réf. 210329 43 €	1 étrier de 300 cm
Réf. 210397 48 €	1 étrier de 400 cm

KIT VW T5/ T6
MULTIRAIL REIMO

**NEW
2023**

Compatible aussi
pour véhicules avec toit
relevable.



Référence	Désignation
Réf. E050737 147 €	2 étriers 8 cm



Caravanstore

- Spécialement conçu pour caravanes
- Ouverture et fermeture manuelle
- L'étui se glisse facilement dans le rail de la caravane ou dans un rail disponible en option
- Accessoires disponibles

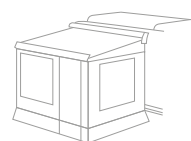

PRIVACY ROOM

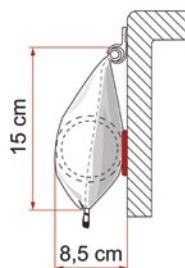
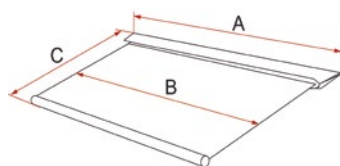

Description	ÉTUI SOUPLE		Longueur du store A (m)	Longueur de la toile B (m)	Avancée C (m)	Surface d'ombre m ²	Poids (kg)
	Toile Bleue	Toile Grise					
Caravanstore 190	Réf. 210190 433 €	Réf. 210182 433 €	1,93	1,62	1,80	2,90	6,0
Caravanstore 225	Réf. 210191 477 €	Réf. 210183 477 €	2,35	2,02	2,25	4,50	7,5
Caravanstore 255	Réf. 210192 504 €	Réf. 210184 504 €	2,64	2,32	2,25	5,20	8,5
Caravanstore XL 280	Réf. 507821 489 €	Réf. 507820 489 €	2,86	2,54	2,50	6,40	10,1
Caravanstore XL 310	Réf. 507823 509 €	Réf. 507824 509 €	3,16	2,84	2,50	7,10	11,2
Caravanstore XL 360	Réf. 507825 535 €	Réf. 507826 535 €	3,66	3,34	2,50	8,40	12,3
Caravanstore XL 410*	Réf. 507829 592 €	Réf. 507828 592 €	4,15	3,84	2,50	9,60	13,5
Caravanstore XL 440**	Réf. 507832 679 €	Réf. 507831 679 €	4,48	4,14	2,50	10,40	14,6
Caravanstore XL 500***	Réf. 507833 743 €	Réf. 507834 743 €	4,97	4,65	2,50	11,60	15,8
Caravanstore XL 550***	Réf. 507835 789 €	Réf. 507836 789 €	5,47	5,15	2,50	12,90	16,9
Caravanstore XL 310 noir		Réf. 507822 522 €	3,16	2,84	2,50	7,10	11,2
Caravanstore XL 360 noir		Réf. 507827 543 €	3,66	3,34	2,50	8,40	12,3
Caravanstore XL 410* noir		Réf. 507830 595 €	4,15	3,84	2,50	9,60	13,5

*1 Tendeur de toile Rafter Caravanstore en aluminium anodisé livré de série.

**1 Tendeur de toile Rafter Caravanstore et 1 Caravanstore Support Leg en aluminium anodisé livré d'origine.

***2 Tendeurs de toile Rafter Caravanstore livrés de série.

À partir du modèle 360 possibilité d'ouverture à moitié du store.





**Retrouvez tous nos prix
en flashant ce QR code**



Privacy Room

- > Quinze minutes suffisent pour doubler l'espace de vie familiale
- > Auvent approprié pour toutes les saisons, la solution idéale pour des séjours de plus ou moins longue durée.
- > 3 hauteurs disponibles : Van, Medium et Large.
- > Le Privacy Room est composé d'un module de base de 300 cm. Il suffit d'y ajouter les parois nécessaire à la dimensions du véhicule.

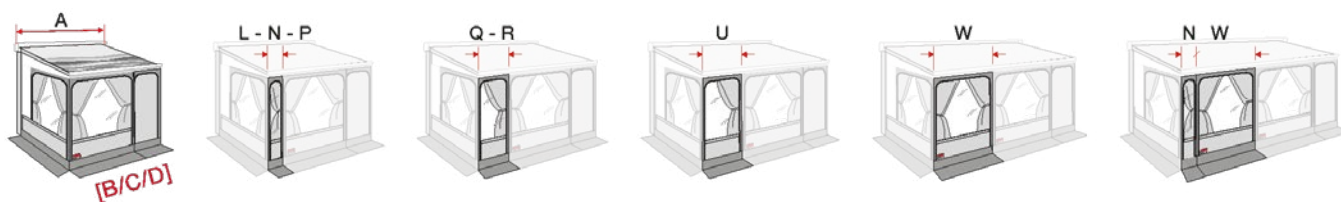

	Longueur store A (m)	Pour store F45/F70		Réf. Module	Réf. Paroi
VAN	2,60	Module de base 260	B	Réf. E050379 1407 €	
	3,00	Module de base 260 + paroi de 40 cm	B + L	Réf. E050379 1407 €	Réf. E050382 87 €
MEDIUM H 2,25 à 2,50 m	3,00	Module de base 300 Médium	C	Réf. E050380 1405 €	
	3,25	Module de base 300 + paroi de 25 cm	C + T	Réf. E050380 1405 €	Réf. E050610 60 €
	3,50	Module de base 300 + paroi de 50 cm	C + N	Réf. E050380 1405 €	Réf. E050374 62 €
	3,75	Module de base 300 + paroi de 75 cm	C + P	Réf. E050380 1405 €	Réf. E050383 84 €
	4,00	Module de base 300 + paroi de 100 cm	C + Q	Réf. E050380 1405 €	Réf. E050376 122 €
	4,25	Module de base 300 + paroi de 125 cm	C + R	Réf. E050380 1405 €	Réf. E050377 156 €
	4,50	Module de base 300 + paroi de 150 cm	C + U	Réf. E050380 1405 €	Réf. E050378 180 €
LARGE H 2,51 à 2,80 m	3,00	Module de base 300 Large	D	Réf. E050381 1426 €	
	3,25	Module de base 300 + paroi de 25 cm	D + T	Réf. E050381 1426 €	Réf. E050610 60 €
	3,50	Module de base 300 + paroi de 50 cm	D + N	Réf. E050381 1426 €	Réf. E050374 62 €
	3,75	Module de base 300 + paroi de 75 cm	D + P	Réf. E050381 1426 €	Réf. E050383 84 €
	4,00	Module de base 300 + paroi de 100 cm	D + Q	Réf. E050381 1426 €	Réf. E050376 122 €
	4,25	Module de base 300 + paroi de 125 cm	D + R	Réf. E050381 1426 €	Réf. E050377 156 €
	4,50	Module de base 300 + paroi de 150 cm	D + U	Réf. E050381 1426 €	Réf. E050378 180 €
	5,00	Module de base 300 + paroi de 200 cm	D + W	Réf. E050381 1426 €	Réf. E050384 218 €
5,50	Module de base 300 + paroi de 200 cm paroi de 50 cm	D + N + W	Réf. E050381 1426 €	Réf. E050374 62 € Réf. E050384 218 €	



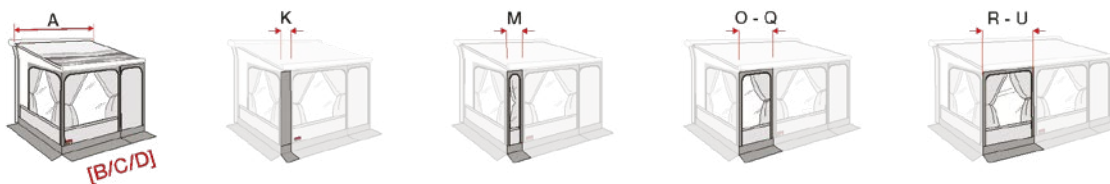

	Longueur store A (m)	Pour store F80s/F65L		Réf. Module	Réf. Paroi
DUCATO >06/06	3,00	Module de base 300 Ducato	B	Réf. E050385 1402 €	
	3,20	Module de base 300 + paroi de 20 cm	B + K	Réf. E050385 1402 €	Réf. E050372 57 €
	3,40	Module de base 300 + paroi de 40 cm	B + M	Réf. E050385 1402 €	Réf. E050388 64 €
	3,70	Module de base 300 + paroi de 70 cm	B + O	Réf. E050385 1402 €	Réf. E050389 82 €
	4,00	Module de base 300 + paroi de 100 cm	B + Q	Réf. E050385 1402 €	Réf. E050376 122 €
	4,25	Module de base 300 + paroi de 125 cm	B + R	Réf. E050385 1402 €	Réf. E050377 156 €
	4,50	Module de base 300 + paroi de 150 cm	B + U	Réf. E050385 1402 €	Réf. E050378 180 €
Médium H 2,45-2,80 m	3,00	Module de base 300 H3	C	Réf. E050386 1692 €	
	3,20	Module de base 300 H3 + paroi de 20 cm	C + K	Réf. E050386 1692 €	Réf. E050372 57 €
	3,40	Module de base 300 H3 + paroi de 40 cm	C + M	Réf. E050386 1692 €	Réf. E050388 64 €
	3,70	Module de base 300 H3 + paroi de 70 cm	C + O	Réf. E050386 1692 €	Réf. E050389 82 €
	4,00	Module de base 300 H3 + paroi de 100 cm	C + Q	Réf. E050386 1692 €	Réf. E050376 122 €
	4,25	Module de base 300 H3 + paroi de 125 cm	C + R	Réf. E050386 1692 €	Réf. E050377 156 €
	4,50	Module de base 300 H3 + paroi de 150 cm	C + U	Réf. E050386 1692 €	Réf. E050378 180 €
Large H 2,80 m	3,00	Module de base 300 L	D	Réf. E050387 1669 €	
	3,20	Module de base 300 L + paroi de 20 cm	D + K	Réf. E050387 1669 €	Réf. E050372 57 €
	3,40	Module de base 300 L + paroi de 40 cm	D + M	Réf. E050387 1669 €	Réf. E050388 64 €
	3,70	Module de base 300 L + paroi de 70 cm	D + O	Réf. E050387 1669 €	Réf. E050389 82 €
	4,00	Module de base 300 L + paroi de 100 cm	D + Q	Réf. E050387 1669 €	Réf. E050376 122 €
	4,25	Module de base 300 L + paroi de 125 cm	D + R	Réf. E050387 1669 €	Réf. E050377 156 €
	4,50	Module de base 300 L + paroi de 150 cm	D + U	Réf. E050387 1669 €	Réf. E050378 180 €





**Retrouvez tous nos prix
en flashant ce QR code**



Privacy Room F80L

- > Version spéciale du Privacy Room pour compléter le nouveau store de toit F80L avec avancée de 275 cm.
- > Au module de base de 300 cm (composé de 2 côtés, 1 façade et une porte), peuvent être ajoutées des parois supplémentaires de différentes longueurs.



	Longueur store A (m)	Pour store F80L		Réf. Module	Réf. Paroi
XL A 3,00 x C 2,75 m H du sol 2,45 à 2,80 m	4,50	Module de base 300 + paroi de 150 cm	XL + U	Réf. E050611 1698 €	Réf. E050378 180 €
	5,00	Module de base 300 + paroi de 200 cm	XL + W	Réf. E050611 1698 €	Réf. E050384 218 €
	5,50	Module de base 300 + paroi de 200 cm + paroi de 50 cm	XL + W + N	Réf. E050611 1698 €	Réf. E050384 218 € Réf. E050374 62 €
	6,00	Module de base 300 + paroi de 200 cm + paroi de 100 cm	XL + W + Q	Réf. E050611 1698 €	Réf. E050384 218 € Réf. E050376 122 €
XXL A 3,00 x C 2,75 m H du sol 2,81 à 3,10 m	4,50	Module de base 300 + paroi de 150 cm	XXL + U	Réf. E050612 1801 €	Réf. E050378 180 €
	5,00	Module de base 300 + paroi de 200 cm	XXL + W	Réf. E050612 1801 €	Réf. E050384 218 €
	5,50	Module de base 300 + paroi de 200 cm + paroi de 50 cm	XXL + W + N	Réf. E050612 1801 €	Réf. E050384 218 € Réf. E050374 62 €
	6,00	Module de base 300 + paroi de 200 cm + paroi de 100 cm	XXL + W + Q	Réf. E050612 1801 €	Réf. E050384 218 € Réf. E050376 122 €

Kit d'installation auvent pour store Thule

Kit en option permettant l'installation des auvents Fiamma Privacy Room et Privacy Room Light sur les stores de chez Thule 4900-5002-5003-5200, Tristor 2.

L'équipement standard des auvents Privacy de chez Fiamma ne comprend plus de série cet adaptateur.

Réf. E050613 **56 €**



Rideau pour Privacy

Plus d'ombre encore avec les nouveaux rideaux en option pour le Privacy, dans la version grise, complètement occultants afin de bloquer la lumière et garantir une intimité absolue. Kit de 2 à 6 rideaux.

Description	Référence 2023
2 pièces	Réf. E050764 77,20 €
6 pièces	Réf. E050765 192 €

**NEW
2023**





Fiamma ZIP



- > Auvent complet qui comprend un store sur la base du F45 ainsi que la façade et les parois latérales.
2 hauteurs disponibles : Médium M 2,25-2,50 m et Large L 2,51-2,80 m
- > Boîtier blanc, toile bleue ou grise, tissu en vinyle blanc et gris pour la fermeture.
- > Livré d'origine avec :
 - Store (sur la base du F45 S/L)
 - Pattes d'installation (kit AS)
 - 1 façade avec porte et fenêtre enroulable avec moustiquaire et 2 panneaux latéraux avec fenêtres enroulables et moustiquaire
 - Mâts en aluminium Rapid Set
 - 1 tendeur de toile Rafter
 - 1 jupe de protection coupe-vent Skirting
 - Rideaux Curtains Kit pour les 3 fenêtres

- > Façade : la paroi frontale est composée d'éléments interchangeables. La porte et la fenêtre peuvent être placées sur le côté gauche et très facilement déplacées sur le côté droit.
- > Comment commander un Fiamma ZIP ?
 - Choisir la longueur du store [1]
 - Pour composer l'auvent, ajouter le module de base [2] avec les éventuelles façades complémentaires [3] afin d'obtenir un produit à la longueur désirée.

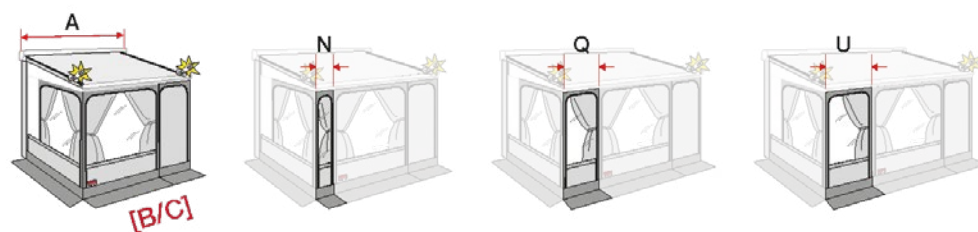

1- Store ZIP	BOÎTIER BLANC		Longueur du store A (m)	Avancée C (m)	PRIVACY ZIP MEDIUM (2+3)	PRIVACY ZIP LARGE (2+3)
	Toile Bleue	Toile Grise				
Store ZIP 300*	Réf. E050421 1117 €	Réf. E050422 1117 €	3,06	2,50	B	C
Store ZIP 350*	Réf. E050423 1180 €	Réf. E050424 1180 €	3,56	2,50	B + N	C + N
Store ZIP 400*	Réf. E050425 1542 €	Réf. E050426 1543 €	4,06	2,50	B + Q	C + Q
Store ZIP 450**	Réf. E050427 1787 €	Réf. E050428 1787 €	4,56	2,50	B + U	C + U

*1 Rafter, tendeur de toile en aluminium anodisé, livré d'origine. **1 Rafter et 1 Door Pole livrés de série.

2- Privacy ZIP module de base		Réf.	Hauteur du sol B (m)
Fiamma ZIP 300 M	B	Réf. E050429 1589 €	2,25-2,50
Fiamma ZIP 300 L	C	Réf. E050430 1601 €	2,51-2,80

3- Privacy ZIP façade		Réf.
Façade 50 cm	N	Réf. E050374 62 €
Façade 100 cm	Q	Réf. E050376 122 €
Façade 150 cm	U	Réf. E050378 180 €



**Retrouvez tous nos prix
en flashant ce QR code**



Blocker - Paroi frontale



BLOCKER PRO

Façade avec grande baie crystal et jupe grise descendant jusqu'au sol pour une meilleure protection du vent. Réalisée en vinyle anti-moisissures, anti-UV, lavable et facile à monter. Livrée d'origine avec piquets et cordes.



BLOCKER

Paroi frontale pratique : elle vous protégera du soleil et de la pluie et vous garantira plus d'intimité. Livrée d'origine avec piquets et cordes.

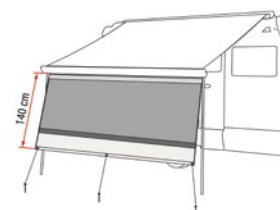

Description	Référence	F70	F45 S F45 L	F80 F65 L	Caravan- store/XL	F35 pro	Longueur du store A (m)	Longueur du store B (m)	Poids (kg)
Blocker Pro 100	Réf. E050324 136 €	■	■	■	■	■	± 1,00	2,50	0,8
Blocker Pro 250	Réf. 210206 206 €		■		■	■	± 2,35	2,50 à 2,60	2,7
Blocker Pro 260 Van*	Réf. 507755 233 €		■			■	± 2,50	2,80	2,7
Blocker Pro 280	Réf. 507752 211 €			■	■	■	± 2,55	2,70 à 2,90	3,0
Blocker Pro 300	Réf. 210207 232 €		■	■	■	■	± 2,85	3,00 à 3,20	3,2
Blocker Pro 350	Réf. 210208 243 €		■	■	■		± 3,35	3,40 à 3,70	3,8
Blocker Pro 375	Réf. E050095 259 €		■				± 3,60	3,70 à 3,75	4,1
Blocker Pro 400	Réf. 210209 263 €	■	■	■	■		± 3,85	4,00 à 4,10	4,5
Blocker Pro 425	Réf. E050096 285 €		■	■			± 4,10	4,25	4,7
Blocker Pro 440	Réf. 507753 287 €				■		± 4,15	4,40	4,9
Blocker Pro 450	Réf. 507754 286 €	■	■	■			± 4,35	4,50	5,0
Blocker Pro 500	Réf. 507789 323 €	■		■	■		± 4,85	5,00	5,5
Blocker Pro 550	Réf. 507790 346 €	■			■		± 5,35	5,50	6,0
Blocker 260	Réf. E050325 133 €		■		■	■	± 2,53	2,50 à 2,70	2,3
Blocker 300	Réf. 211012 140 €		■	■	■		± 2,85	3,00 à 3,20	2,6
Blocker 350	Réf. 210407 155 €		■	■	■		± 3,35	3,40 à 3,70	2,9
Blocker 400	Réf. 211013 149 €	■	■	■	■		± 3,85	4,00 à 4,10	3,3
Blocker 450	Réf. E050326 181 €	■	■	■			± 4,38	4,50	4,0

* La version Blocker Pro 260 Van s'adapte aussi au store Omnistor 5102.





SHADE SUN VIEW

Pour se protéger du soleil en augmentant la zone d'ombre. Pour tous les modèles de stores avec rail sur le bandeau frontal. Longueur unique de 550 cm facilement raccourcissable.

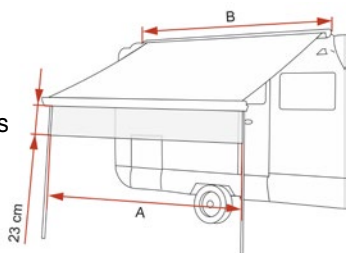

SUN VIEW XL

Façade très pratique réalisée en matériel semi-transparent laissant passer environ 85% de lumière. Enroulable, fixations pratiques. Livrée d'origine avec piquets et cordes.

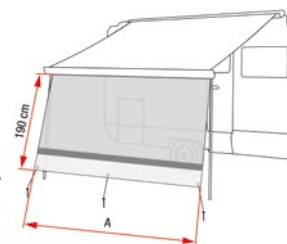

Description	Référence	F70	F45 S F45 L	F80 F65 L	Caravan- store/XL	F35 pro	Longueur du store A (m)	Longueur du store B (m)	Poids (kg)
Shade Sun view	Réf. 507791 37 €	■	■	■	■	■	5,50	1,90 à 5,50	0,7
Sun View XL 100	Réf. E050323 117 €	■	■	■	■	■	± 1,00	2,50	0,5
Sun View XL 260	Réf. 507797 147 €		■		■	■	± 2,50	2,50 à 2,80	1,9
Sun View XL 300	Réf. 210408 153 €		■	■	■	■	± 2,85	3,00 à 3,20	2,1
Sun View XL 325	Réf. E050614 170 €						± 3,10	3,25	2,2
Sun View XL 350	Réf. 210409 169 €		■	■	■		± 3,35	3,40 à 3,70	2,3
Sun View XL 375	Réf. E050093 188 €		■				± 3,60	3,70 à 3,75	2,4
Sun View XL 400	Réf. 210410 188 €		■	■	■		± 3,85	4,00 à 4,10	2,5
Sun View XL 425	Réf. E050094 205 €		■	■			± 4,10	4,25	2,6
Sun View XL 450	Réf. 507756 208 €		■	■			± 4,35	4,50	2,7
Sun View XL 500	Réf. 507792 230 €	■		■	■		± 4,85	5,00 à 4,10	2,9
Sun View XL 550	Réf. 507793 246 €	■			■		± 5,35	4,50	3,1

Kit side

Les Kits Side permettent d'adapter les Side W Pro F45, les Side W Pro Shade et les Sun View Side F45 sur les stores F65 et F70/F80, et sur les stores Thule Omnistor 5002/5003/4900 et Tristor/Tristor 2.

Description	Référence
Kit side F65S/F65L	Réf. 210220 13 €
Kit side Omnistor 5002/5003	Réf. 210222 19 €
Kit side Tristor	Réf. 210223 19 €
Kit side Omnistore 4900/Tristor 2	Réf. 507763 21 €
Kit side F70	Réf. E050097 22 €
Kit side F80	Réf. E050098 43 €

PENSEZ-Y !





**Retrouvez tous nos prix
en flashant ce QR code**



Side - Paroi latérale

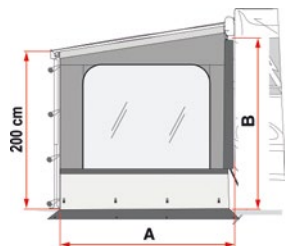

SIDE W PRO

Fermeture latérale avec grande baie Crystal très pratique. En vinyle anti-moisissures, anti UV, lavable et facile à monter. La version pour F35 s'installe sur tous les types de mini-vans.

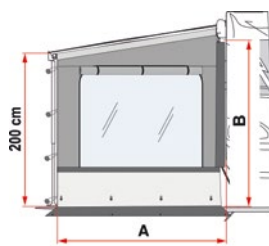

SIDE W PRO SHADE

Fermeture latérale avec grande baie vitrée Crystal équipée de store d'occultation enroulable, (version droite et gauche). Réalisée en vinyle traité anti-moisissures, anti UV et lavable.

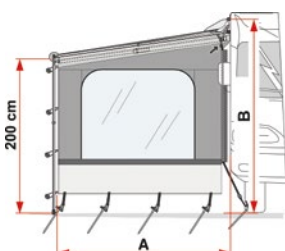

SIDE W CARAVANSTORE

Fermeture latérale pratique réalisée en vinyle traité anti-moisissures et anti UV, avec grande baie vitrée Crystal. Lavable et facile à monter.

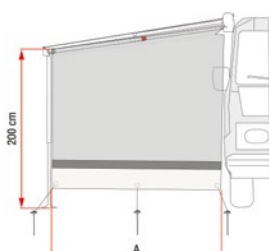

SUN VIEW SIDE

Fermeture latérale réalisée en matériel semi-transparent laissant passer environ 85% de lumière.

Description	Référence	F45 S F45 L	F80 F65 L	Caravan- store	F35 pro	Longueur du store A (m)	Hauteur du sol B (m)	Poids (kg)
Side W Pro F40	Réf. E050322 254 €					2,10	1,80 à 2,10	3,0
Side W Pro F45/F70/F65/F80	Réf. 210210 265 €	■	■			2,30	2,25 à 2,80	4,2
Side W Pro F45 VWT5*	Réf. 210219 265 €	■				1,90	2,40 à 2,60	3,4
Side W Pro F65 Ducato	Réf. 507758 274 €		■			2,30	2,25 à 2,80	4,2
Side W Pro F35 Van	Réf. 507759 260 €				■	2,10	1,80 à 2,00	4,2
Side W Pro F80 XL	Réf. E050615 317 €					2,75	2,45 à 2,80	4,75
Side W Pro F80 XXL	Réf. E050616 339 €					2,75	2,81 à 3,10	4,85
Side W Pro XXL F45/F70/F65/F80	Réf. 507757 316 €	■	■			2,30	2,80 à 3,30	4,5
Side W Pro Caravanstore/F35	Réf. 210052 255 €			■	■	2,10	2,40 à 2,60	4,5
Side W Pro Caravanstore XL	Réf. 507794 287 €					2,50	2,40 à 2,60	5,0
Side W Pro Shade droit	Réf. 507760 371 €	■	■			2,30	2,25 à 2,80	5,3
Side W Pro Shade gauche	Réf. 507761 371 €	■	■			2,30	2,25 à 2,80	5,3
Side W Caravanstore	Réf. 210053 203 €			■	■	2,10	2,40 à 2,60	3,9
Side W Caravanstore XL	Réf. 507795 288 €					2,50	2,40 à 2,60	4,3
Sun View Side F45/F70/F65/F80	Réf. E050692 259 €	■	■			2,30	2,20 à 2,60	1,4
Sun View Side F80 L	Réf. E050617 277 €					2,75	2,45 à 3,10	1,65
Sun View Side Caravanstore	Réf. 507762 238 €			■	■	2,10	2,40 à 2,60	1,3
Sun View Side Caravanstore XL	Réf. 507796 241 €					2,50	1,80 à 2,60	1,5

■ Les Kits Side permettent d'adapter les Side W Pro F45, les Side W Pro Shade et les Sun View Side F45 sur les stores F65 et sur les stores Omnistor 5002/5003/4900 et Tristor/Tristor2. * La version Side W Pro F45 VW T5 s'adapte aussi au store Omnistor 5102. Livrée d'origine avec rafter télescopique en aluminium et piquets.



Façade et côté de store

Le ROLLO+

Lambrequin déroulable facilement adaptable sur la barre de charge du store.

Toile blanche	Toile grise	Longueur (m)
Réf. 210925 312 €	Réf. 210924 305 €	2,48
Réf. 210923 322 €	Réf. 210922 316 €	2,88
Réf. 210919 361 €	Réf. 210918 350 €	3,38
Réf. 210917 383 €	Réf. 210916 373 €	3,88



Le SUN PROTECTOR

Toile-screen transparente couleur écru, qui laisse passer la lumière et protège parfaitement de la chaleur.

La façade (Front) et les côtés indépendants (Side) sont disponibles en différentes mesures. Les côtés peuvent être utilisés à la fois à droite et à gauche et ont une avancée de 1,45 m.

FAÇADE

Référence	Longueur (m)
Réf. 210704 135 €	2,4
Réf. 210000 145 €	2,8
Réf. 210001 165 €	3,3
Réf. 210002 185 €	3,8
Réf. 210003 199 €	4,3
Réf. 210004 209 €	4,8
Réf. 210005 324 €	5,3
Réf. 507700 229 €	5,8



COTÉS (livré à l'unité)

Référence	Hauteur (m)
Réf. 210701 199 €	Small : 2,00 - 2,29
Réf. 210702 244 €	Médium : 2,30 - 2,59
Réf. 210703 219 €	Large : 2,60 - 2,89
Réf. 507717 245 €	X-Large : 2,90 - 3,20

Le RAIN PROTECTOR

Toile PVC opaque de couleur grise qui est imperméable et protège du vent. La façade (Front) et les côtés indépendants (Side) sont disponibles en différentes mesures. Les nouveaux côtés avec fenêtre panoramique peuvent être utilisés à la fois à droite et à gauche.

FAÇADE

Référence	Longueur (m)
Réf. 507701 135 €	2,4
Réf. 507702 145 €	2,8
Réf. 507703 155 €	3,3
Réf. 507704 195 €	3,8
Réf. 507705 205 €	4,3
Réf. 507706 215 €	4,8
Réf. 507707 225 €	5,3
Réf. 507708 249 €	5,8



Le RAIN PROTECTOR SIDE DELUXE

Fenêtre panoramique avec une protection contre la pluie et le vent jusqu'au sol.

Les côtés peuvent être utilisés à la fois à droite et à gauche.

COTÉS (livré à l'unité)

Référence	Hauteur (m)
Réf. 507713 265 €	Small : 2,00 - 2,29
Réf. 507714 289 €	Médium : 2,30 - 2,59
Réf. 507715 299 €	Large : 2,60 - 2,89
Réf. 507716 315 €	X-Large : 2,90 - 3,20





**Retrouvez tous nos prix
en flashant ce QR code**

Auvent Room van



- > Le complément idéal pour le F40 van
- > Fermeture légère de conception innovante
- > Toit incorporé et ventilé
- > Parois latérales opaques pour plus d'intimité
- > Paroi frontale transparente avec store d'occultation



Room Van 270



Room Van 270 Premium

Description	BOÎTIER Noir	Longueur du store (m)	Hauteur du sol (m)	Avancée (m)	Poids (kg)
Room van 270	Réf. 505249 767 €	2,70	1,80 - 2,10	2,25	4,6
Room van 270 Premium	Réf. E050276 886 €	2,70	1,80 - 2,10	2,25	5,40

Side W PRO F40

- > Paroi latérale pour le store F40
- > Compatible avec paroi frontale blocker Pro 260 van

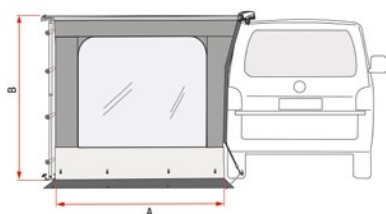

Description	Référence	Longueur du store (m)	Hauteur du sol (m)	Poids (kg)
Side W Pro F40	Réf. E050322 254 €	2,10	1,80 - 2,10	3,0



Joint d'étanchéité

- > Joint d'étanchéité en caoutchouc qui se glisse entre le store et la paroi du véhicule pour éviter l'infiltration d'eau
- > Se pose sans démonter le store

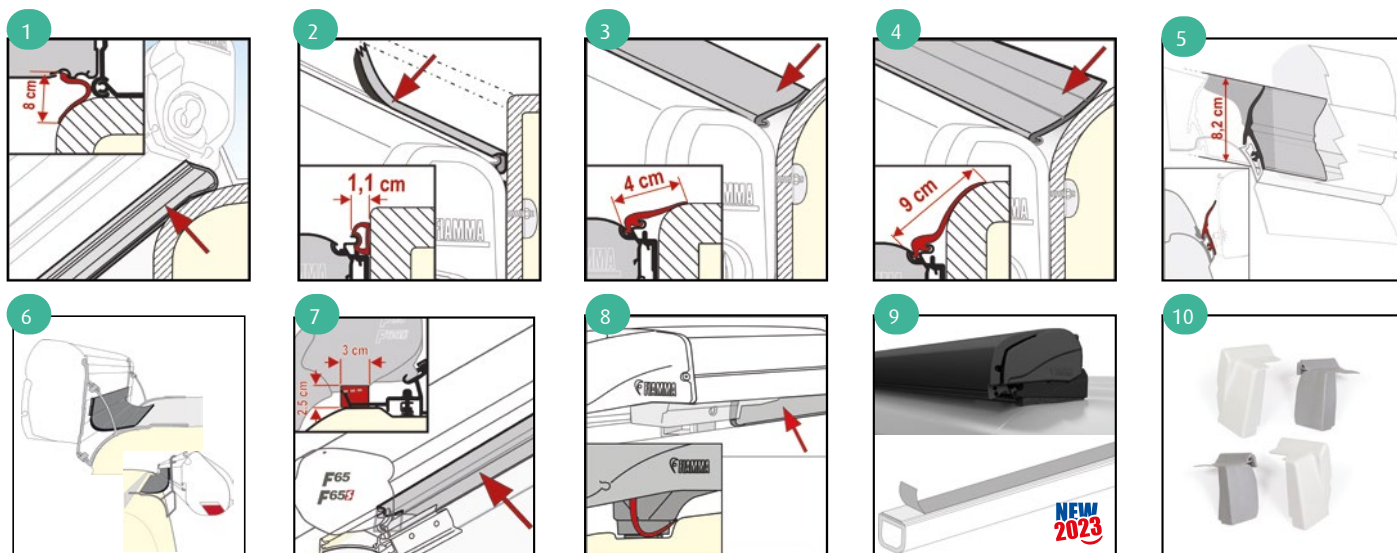

	Description	Référence	Longueur joint	Caractéristiques
1	Rain Guard Lower	Réf. 505223 16 €	Longueur 100 cm	Pour stores F45 S/L et F70 montés en porte-à-faux éloignés de la paroi. S'installe sur le rail du boîtier du store.
	Kit Rain Guard Lower 550	Réf. 505250 89 €	Longueur 550 cm	
2	Rain Guard S	Réf. 505221 13 €	Longueur 100 cm	Pour stores installés avec l'étrier AS 120 sur surface plate.
	Kit Rain Guard S 550	Réf. 505251 62 €	Longueur 550 cm	
3	Rain Guard M	Réf. 210434345 12 €	Longueur 100 cm	Pour stores éloignés de la paroi de max 4 cm. ou pour paroi arrondie.
	Kit Rain Guard M550	Réf. 505252 68 €	Longueur 550 cm	
4	Rain Guard L	Réf. 505222 14 €	Longueur 100 cm	Pour stores éloignés de la paroi de max 9 cm ou pour paroi arrondie.
	Kit Rain Guard L550	Réf. 505253 77 €	Longueur 550 cm	
5	Kit Rain Guard California	Réf. 505225 50 €	Longueur 200 cm	Pour stores F45 S et F35 pro installés sur VW California.
6	Kit Rain Guard Van	Réf. E050316 111 €	Longueur 300 cm	Pour stores F45 S et F35 pro montés sur mini-van avec porte-à-faux et éloignés de la paroi.
7	Kit Rain Guard F80/F65	Réf. 505224 51 €	Longueur 450 cm	Pour stores de toit F80s, F65s et F65L, couvre l'espace compris entre le toit et le store.
		Réf. E050317 10 €	Longueur 50 cm	
8	Kit Rain Guard F40 van	Réf. E050318 158 €	Longueur 270 cm	VWT5/T6
		Réf. E050319 176 €	Longueur 2 x 100 cm	Ford custom L1/LHD
		Réf. E050320 161 €	Longueur 2 x 110 cm	Ford custom L2/LHD
		Réf. E050321 186 €	Longueur 2 x 110 cm	Mercedes V class
9	Kit Rain Guard Slim F80s	Réf. E050740 44,50 €	Longueur 450 cm	Ford Ducato
	Kit cover F80s	Réf. E050741 37,70 €		Ford Ducato - Câche
10	Rain caps F45L	Réf. 505227 25 €		Jeu de 2 joints d'étanchéité pour éviter l'infiltration d'eau dans le Privacy en cas de pluie. À poser sur les embouts de store.
	Rain caps F45s	Réf. 505226 25 €		



**Retrouvez tous nos prix
en flashant ce QR code**



Structure de renfort

Kit Magic Privacy

Structure en option conçue pour donner une plus grande stabilité aux parois du Privacy Room, Fiamma ZIP et Caravanstore ZIP en cas de vent. Disponible pour la façade comme pour les côtés.

Composé d'un ou plusieurs Magicrafter et Door Pole en fonction de la longueur des différents modèles de Privacy. Trois modèles disponibles variables selon la typologie et la longueur du store. Pour les Privacy produits après 2013. Pour installer le Kit Magic Privacy sur le Caravanstore ZIP, le piquet Door Pole est nécessaire (à commander à part).

Description	Référence	Poids (kg)
Kit magic Privacy Front Store 2,60 à 3,60 et 4,50 m	Réf. 505214 130 €	2,0
Kit magic Privacy Front Store 4,00 à 4,10 et 4,40 m	Réf. 505215 167 €	2,7
Kit magic Privacy Front Store 5,10 à 5,50 m	Réf. 505216 187 €	3,0
Kit magic Privacy Side	Réf. 505217 82 €	1,1



Caravanstore support leg

Piquets de renfort conçus pour être appliqués sur le rouleau frontal du Caravanstore pour une plus grande résistance.

De série avec Caravanstore 440, Caravanstore ZIP 360, 410 et 440. En option pour les autres versions.

Réf. 505218 **80 €**



Kit poles Light

Piquets verticaux d'appui pour une plus grande stabilité du Privacy contre la paroi.

En option pour Privacy Room Light et Privacy Room CS Light.

Réf. 210051 **98 €**

Door Pole

Piquet vertical télescopique en aluminium anodisé à installer comme support de la façade pour garantir une meilleure stabilité lorsque la porte reste ouverte.

Inclus avec Privacy Room et ZIP à partir de 4,5 m.

En option pour Privacy Room Light et CS Light, Caravanstore ZIP.

Réf. 505219 **52 €**





Sangle de fixation

Sangle de fixation

Kit de fixation très utile en cas de vent, pour fixer tout type de stores au sol. Il s'adapte à tous les stores jusqu'à 600 cm.
Composé de :
11 m de sangle réglable - 2 piquets - 1 ressort de tension.



Description	Référence	Poids (kg)
Tie Down Jaune	Réf. 210481 29 €	1,2
Tie Down noir	Réf. 505211 28 €	1,2



Sangle de fixation S

Kit de fixation au bandeau frontal des stores F45, F65, F35 et Caravanstore mais également aux côtés du Privacy Room.
Composé de :
2 sangles noires ou jaunes réglables de 300 cm.
2 piquets et 2 ressorts de tension.
2 crochets frontaux (pour F45/F65 ou Caravanstore/F35).

Description	Référence	Poids (kg)
Tie Down S Jaune	Réf. 505212 38 €	1,2
Tie Down S noir	Réf. 210534 38 €	1,2
Tie Down S Caravanstore noir	Réf. 505213 37 €	1,2

Rafter & Magicrafter

- Élimine le bruit désagréable de la toile qui bat au vent.
- Finies les poches d'eau sur la toile de votre store !
- Installation facile sans percer la toile.
- Tendeur de toile télescopique, robuste avec tubes en aluminium anodisé et dispositif de blocage Secure-Lock.
- Livré avec un kit d'adaptation pour la pose sur un store autre que Fiamma ainsi que des clips pour le rangement dans le véhicule.

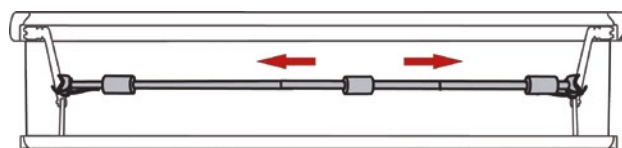

Désignation	Référence	Description
Rafter	Réf. 210212 59 €	Longueur réglable de min. 142 cm à max. 265 cm pour store F45, F65 et F80.
Rafter Pro	Réf. 210213 80 €	Longueur réglable de min. 144 cm à max. 265 cm, pour stores avec avancée jusqu'à 250 cm.
Rafter Caravanstore / XL	Réf. 210109 42 €	Tendeur de toile en aluminium anodisé diam. 30 mm. Livré de série avec : Caravanstore 410 et 440, Caravanstore ZIP 440, Side, Side W et Side W Pro Caravanstore. En option pour : Caravanstore de 255 à 360 cm, F35 pro de 250 à 300 cm.
Rafter F70	Réf. E050327 56 €	Pour store F70.
Rafter LED F40 van	Réf. E050819 120 €	Pour store F40 van. Compatible également avec le F45s 260. Equipé de LEDS.
Magicrafter	Réf. 210425 92 €	Pour stores de 250 à 400 cm. Se monte en un instant grâce aux embouts s'accrochant aux articulations des bras, les maintenant tendus pour éviter qu'ils ne se plient.



**Retrouvez tous nos prix
en flashant ce QR code**

Manivelle



> Manivelle en aluminium ultra légère



Designation	Référence	Description
Manivelle standard 123 cm	Réf. 210479344 64 €	Idéale pour tous les camping-cars. Se raccourcit (livrée de série avec le store F45s jusqu'à 400cm).
Manivelle télescopique min 154 cm - max 240 cm	Réf. 210480344 67 €	Manivelle à poignée fixe, idéale pour camping-cars hauts et stores de toit. Livrée de série avec le store F45L, F65S et F65L.

Kit réparation toile store

Dorénavant il n'est plus nécessaire de remplacer la toile déchirée d'un store. Réparer la toile avec le kit Fiamma est très simple !

Comprend 3 bandes de PVC transparentes et adhésives (dimensions : 8 x 15 cm chacune).

Réf. 210221 **28 €**



Jeu de clips pour rail

Jeu de 6 clips à faire coulisser sur le rail frontal du store pour suspendre de petits objets légers. S'adapte aux stores des autres marques, œillet de 7 mm.

Réf. 505229 **10 €**



Mini-gouttière

> La mini-gouttière Drip Stop évite la formation de traces noires sur le camping-car et la caravane. Rail en polyvinyle flexible à base large. L'adhésif acrylique est de texture spongieuse de grande qualité, renforcé avec des bandes en aluminium, garantissant une adhérence parfaite à l'épreuve du temps. Facile à monter. Résistant aux UV. Existe en 2 coloris.



Description	Référence
Drip stop blanc 75 cm	Réf. 340653 18 €
Drip stop blanc 300 cm	Réf. 340652 48 €
Drip stop blanc 1000 cm	Réf. 505228 132 €

Description	Référence
Drip stop noir 75 cm	Réf. E050418 20 €
Drip stop noir 200 cm	Réf. E050419 37 €
Drip stop noir 500 cm	Réf. E050420 76 €



LED pour store

LED pour bras de store

Dispositif d'éclairage à LED composé de quatre blocs lumineux avec LED montés sur un support adéquat. De dimensions compactes, il peut rester monté sans gêner la fermeture complète du store. Livré avec câbles électriques de 5m. Chaque bloc de lumières est composé de 9 LEDS ne générant pas de chaleur, isolés pour un usage à l'extérieur et consommant très peu. Alimentation 12 V. Dimensions de chaque bloc lumière : 30 x 1,7 x 0,7 cm.

Réf. 210983 **101 €**



LED pour bandeau store

Dispositif d'éclairage conçu pour l'installation sur stores F45 et F65. Se compose de 2 lampes à 10 LEDS chacune, consommant très peu et d'un câble d'alimentation 12 V de 5 m de longueur. Facile à installer, s'emboîte par une simple pression sur le bandeau frontal, de manière définitive, même sur les stores de production antérieure.

Réf. 210380 **51 €**

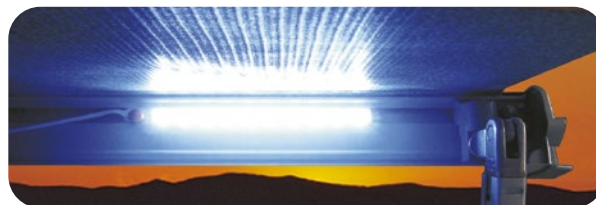

LED extérieur

Barres lumineuses à LED conçues pour l'extérieur. S'enfilent sous le boîtier des stores à treuil F45 S et F45 L. Disponibles dans la dimension standard de 2,5 mètres (pour stores de 3,0 m). Se compose d'une barre avec câble pour le branchement électrique et de quatre barres supplémentaires. Les barres s'emboîtent par pression.

Réf. 505505 **159 €**



Kit Câbles guide

Kit idéal pour cacher les câbles électriques de votre store. Peut être utilisé avec les Réf. 210983 et 210380. Pour les stores pourvus de bras avec rainures permettant le passage des câbles électriques. Longueur : 122,5 cm. Diam. : 6,5 mm.

Réf. 505509 **14 €**



LED Awning Case

En option, le kit rallonge de 50 cm pour les stores de plus grande longueur.

Réf. 505508 **43 €**

Kit Câbles rail

Kit pour le passage de câbles électriques pour les stores avec bras sans rainure. Dimensions pour chaque rail : 1,3 x 0,3 x 122,5 cm.

Réf. 331019 **24 €**



LED pour extérieur

Lampe de store à LED extérieur

Lampe de store à LED pour extérieur. Bloc lampe en aluminium laqué résistant. Contient 31 LEDS émettant une puissante lumière blanche, ne générant pas de chaleur, isolés pour un usage à l'extérieur et consommant très peu. Installation possible à l'intérieur du camping-car ou de la caravane, sous les éléments du mobilier ou bien sous le boîtier de la toile et sur la porte d'entrée. Livrée avec ses élégants embouts en plastique. Dimensions : 57,4 x 3,6 x 3,2 cm

Réf. 331020 **73 €**

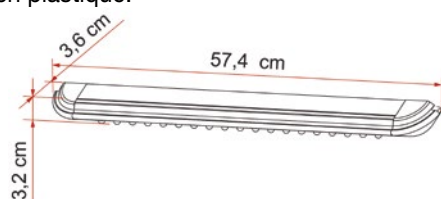



**Retrouvez tous nos prix
en flashant ce QR code**

Rafter LED



- > Rafter LED télescopique équipé de 36 Leds, en aluminium anodisé résistant.
- > Il dispose également d'un interrupteur incorporé pour être allumé et éteint facilement.
- > Les LEDS (de 25 mA) disposent d'une puissante lumière blanche, ne génèrent pas de chaleur, sont isolés pour un usage à l'extérieur et consomment très peu.
- > Longueur min 142 cm, max 265 cm.

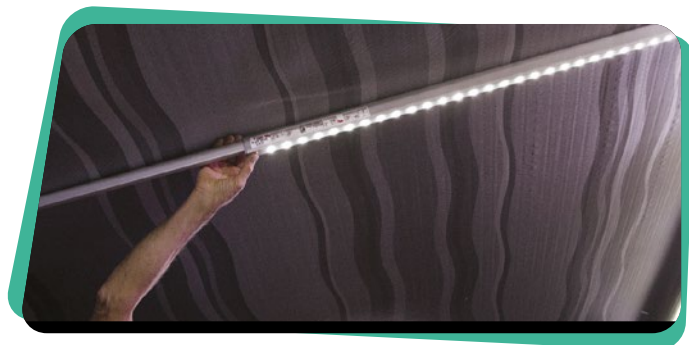

Rafter LED

Pour les stores à boîtier. Livré avec crochets à installer sous le store F45 S et F45 L (pour le F65 S et F65 L kit disponible en option) et munis de raccords électriques : il suffit de poser le rafter pour que les Leds s'allument. Livré de série avec câble d'alimentation (5m de long) et prise pour branchement à l'allume-cigares.

Réf. 210999 **111 €**



Rafter LED Caravanstore

Pour les stores manuels Caravanstore et F35 pro. Équipé d'embouts à ressorts conçus pour un montage facile quand le store est ouvert. Livré de série avec câble d'alimentation (5 m de long) et prise pour branchement à l'allume-cigares.

Réf. 505506 **106 €**



Éclairage LED



Lampe externe de porte

Lampe externe pour la porte. Embouts en forme de chéneau, tout comme la cavité du bloc central.

Réf. 210982 **85 €**

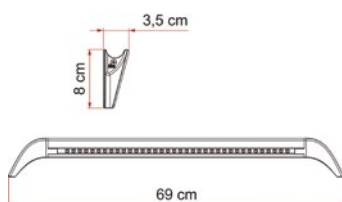

Lampe LED pour soute

Lampe d'intérieur à LED pour soutes et portillons. Caractéristiques similaires à la lampe Réf. 331020, mais avec interrupteur.

Réf. 210981 **77 €**

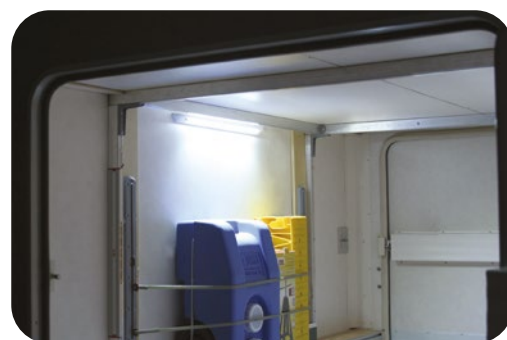

Éclairage de marche-pied à LED

6 leds. Angle 120°. Consommation 1,44 W.

Réf. 210998 **55 €**

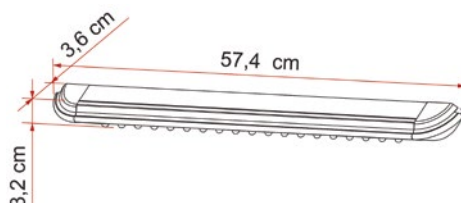

Comme une envie d'évasion...



Home is everywhere

Nous aimons la douceur de vivre : voyager, vivre en plein air, partager le plaisir d'une bonne table entre amis et faire du vélo en famille. Partout où nous allons, nous nous sentons chez nous : il suffit juste de garer notre camping-car. Venez découvrir les meilleurs articles pour votre véhicule.

Si nous sommes leader dans le développement d'accessoires techniques, c'est parce que nous avons su faire de votre véhicule le compagnon de route idéal pour toutes les aventures.

Fiamma est à vos côtés depuis plus de 75 ans grâce à des produits alliant qualité et technologie.

 **FIAMMA**[®]
home is everywhere



**Retrouvez tous nos prix
en flashant ce QR code**

Accessoires

Jupe latérale de protection anti-vent

Jupe latérale pour fermer le bas de caisse et se protéger du vent. Disponible en quatre versions. Se raccourcit facilement au besoin. La version pour caravane coulisse dans le rail existant du véhicule. Les versions pour camping-cars et pour caravanes sont livrées avec leur jeu de boutons à pression pour une plus grande facilité d'installation et avec un kit pour le passage de roue. Les versions pour Ducato et VW T5 sont livrées avec un couvre-roue, sangles élastiques et aimants.



Description	Référence	Dimensions L x h (m)	Poids (kg)
Jupe camping-car	Réf. 505203 137 €	5,50 x 0,60	1,7
Jupe caravane	Réf. 505204 132 €	4,50 x 0,60	1,2
Jupe VW T5	Réf. 505205 154 €	2,50 x 0,42	0,7
Jupe Ducato	Réf. 505206 231 €	3,97 x 0,55	1,4

Kit piquets pour store

Kit de piquets à visser au sol, très résistants. En plastique anti-UV, ultra résistant.

Livré de série avec :

- 8 piquets Awning Peg de 20 cm de longueur
- 8 piquets Awning Peg S de 14 cm de longueur
- 8 crochets
- 2 coupelles

Réf. 210535 **48 €**



Kit 2 coupelles

Coupelles idéales pour la fixation des pieds du store au sol pour plus de résistance en cas de vent. Réalisées en plastique pour l'extérieur. S'adaptent à tous les types de pieds des stores Fiamma et Omnistor.

Livrées avec piquets.

Couleur : gris.

Dimensions : 20 x 20 cm.

Jeu de 2 pièces.

Réf. 210432 **18 €**



PLEIN AIR

Auvent gonflable	p. 321-327
Auvent à armatures	p. 328-334
Solette	p. 335-337
Annexe	p. 338-339
Pare-vent.....	p. 339
Tapis de sol.....	p. 340-342
Chaise / Fauteuil.....	p. 343-356
Table	p. 357-363
Mobilier	p. 364-370
Barbecue / Réchaud à gaz	p. 371-374
Lampe de camping / Led.....	p. 375-376





**Retrouvez tous nos prix
en flashant ce QR code**

Auvent gonflable pour camping-car et van

Auvent gonflable Phuket

TRIGANO

- > Disponible en 2 hauteurs d'adaptation, il convient à de nombreux véhicules.
- > 2 côtés détachables et permutables (annexe disponible en option).
- > Profond de 2,50 m + 80 cm, il présente un espace à vivre agréable, pourvu de baies lumineuses avec volets intérieurs.
- > Points de gonflage à l'extérieur pour un accès plus rapide.
- > Moustiquaires sur toutes les portes.
- > Porte de séparation entre le sas et le séjour.
- > Auvent totalement indépendant.



Description	Référence	Largeur x Profondeur (m)
Auvent Phuket M pour les camping-cars d'une hauteur de max. 180 à 240 cm	Réf. E050534 1099 €	3,9 x 3,10
Auvent Phuket XL pour les camping-cars d'une hauteur de max. 240 à 270 cm	Réf. E050533 1099 €	3,9 x 3,10

Auvent gonflable Santa Cruz V3

TRIGANO

- > Montage simple et rapide.
- > 2 côtés détachables et permutables (annexe disponible en option).
- > Auvent indépendant : peut rester monté lorsque le véhicule est déplacé.
- > Adaptable sur de nombreux modèles de véhicules.
- > Porte de séparation entre le sas et le séjour.
- > Tapis de sol cousu dans le séjour.
- > Nombreuses entrées facilitant la circulation et l'aération.
- > Moustiquaires sur toutes les portes.
- > Volets intérieurs pour contrôler la luminosité.
- > 3 faîtières de maintien du toit du sas.
- > Sac de transport.



Description	Référence	Dimensions LxPxH (cm)	Poids (kg)
Modèle M	Réf. E050784 1199 €	300 x 350 x 180 à 240	24
Modèle XL	Réf. E050785 1199 €	300 x 350 x 240 à 270	26

**NEW
2023**



Auvent gonflable Air X-tension



- > Auvent gonflable auto-portant pour Van.
Contrairement aux vans, qui offrent relativement peu d'espace, l'auvent X-tension augmente votre surface de 8,25 m².
- > Vous disposerez ainsi d'un espace de vie supplémentaire avec un plafond plus haut qui peut servir d'auvent ou d'abri, si vous le fermez des deux cotés. Le côté fixe du X-tension est doté d'un filet dans la fenêtre, qui permet une aération constante. Convient pour Dethleff Cross Camp, VW California.
Inclus une pompe à air Isabella.
- > Le soufflet change en fonction du véhicule.



PLEIN AIR

Description	Véhicule	Référence
Auvent + Tunnel California	VW California	Réf. E050751 1955 € + Réf. E050753 269 €
Auvent + Tunnel Family Van	Citroen Spacetourer, Opel Zafira, Peugeot Traveller, Toyota ProAce Verso, Crosscamp, Citroën Yellow Camper, Pössl Campster, Pössl Venster	Réf. E050751 1955 € + Réf. E050754 269 €
Auvent + Tunnel Van	Fiat Ducato H2, Peugeot Boxer H2, Citroen Jumper H2, Pössl : 2 Win, 2 Win S, 2 Win R, 2 Win RS, Summit Prime 540, Summit Prime 600, Summit Prime 640, Radcruiser, P2 Relax, Roadcamp, Trenda 540 R, Summit Shine 540	Réf. E050751 1955 € + Réf. E050752 269 €

Auvent gonflable indépendant Tilia Air

- > Spécial mini-van ! Ultra compact à emmener partout avec vous ! Encombrement réduit : 80 x 40 cm seulement une fois replié dans son sac. Possibilité de créer un coin nuit grâce à son annexe basse en option.
- > Equipé de rideaux intérieurs occultants : finie la contrainte d'être courbé pour s'habiller le matin, passez sous votre auvent et soyez debout à l'abri des regards indiscrets pour enfiler vos vêtements ! Son avancée côté vous permettra de prendre vos repas à l'ombre et profitez d'un bel espace ombragé. Tapis de sol fourni.
- > Vendu avec une pompe manuelle double action. A chaque geste la pompe rejette de l'air pour un gonflage deux fois plus rapide qu'une pompe traditionnelle. Façade et côtés détachables. 2 fenêtres en façade. Moustiquaire sur la fenêtre gauche en façade avec porte polyester de protection. Bavettes intérieures.



SOPLAIR



Description	Dimensions LxPxH (cm)	Référence
Auvent Tilia air	300 x 190 (+ 90 cm de tunnel)	Réf. E050749 699 €
Annexe basse	225 x 160 x 125/150	Réf. E050750 429 €



**Retrouvez tous nos prix
en flashant ce QR code**

Cross Air TC

**NEW
2023**

- > Installation et démontage facile.
- > Les parois offrent un espace de vie spacieux.
- > La matière en polycoton réduit la condensation et régule la température intérieure.
- > Le tunnel (LxPxH) 300 x 90 x 180-210 cm, intelligemment conçu, peut être à moitié ou entièrement enroulée. Il offre un accès protégé contre les intempéries.
- > Le Cross Air est livré avec un tapis de sol à clipser, des fenêtres avec des stores pour plus d'intimité et un panneau sur la porte d'entrée.
- > Panneaux zippés.



Description	Référence	Dimensions LxPxH (cm)	Poids kg
Cross AIR TC	Réf. E050800 1150 €	300 x 300 x 240	21,3



Auvent gonflable Ventura Air Vivo

- > Auvent gonflable partiel compact et astucieux pour caravanes, camping-cars et vans.
- > Ventura Air Vivo est extrêmement facile à installer et se transforme aisément en pare-soleil ouvert afin de créer de l'ombre lors de vos aventures sous le soleil.
- > Le bourrelet anti-courant d'air avec tube à air assure un ajustement parfait contre la caravane et le double bourrelet permet de fixer le Ventura Air Vivo aussi bien aux caravanes qu'aux camping-cars et vans.
- > Dim. : 300 x 260 cm - Poids : 22,4 kg.



VENTURA

Description	Référence
Vivo High - Marquage orange : pour les camping-cars d'une hauteur maximum de 270-290 cm	Réf. E050100 1759 €
Vivo - Marquage bleu : pour les caravanes avec une hauteur de rail de 255 cm	Réf. E050099 1759 €





Auvent gonflable Zinnia Air

SOPLAIR

- > En seulement 2 étapes vous serez installé : glissez-le dans le rail de votre caravane et donnez quelques coups de pompe pour le mettre en place.
- > Profondeur : 270 cm
- > Matériaux : Toit en toile PolyOne 280 g/m². Murs : Toile AcryTec 300 g/m².
- > Structure gonflable en 1 point.
- > Façade et côtés détachables. Façade : Les tailles 8 à 12 ont 2 fenêtres à l'avant. Les tailles 13 à 20 ont 4 fenêtres à l'avant.
- > Volets sur toutes les fenêtres. Bavettes intérieures ou extérieures au choix.
- > Inclus pompe manuelle ; Rideaux ; Jupe de bas de caisse ; Cache-roue ; Piquets ; Elastiques ; Sacs de transport.
- > En option : annexe Zinnia.

	Taille	Référence
Zinnia Air 8,25 à 8,50 m	8	Réf. E050620 1797 €
Zinnia Air 8,50 à 8,75 m	9	Réf. E050621 1831 €
Zinnia Air 8,75 à 9,00 m	10	Réf. E050622 2000 €
Zinnia Air 9,00 à 9,25 m	11	Réf. E050623 2038 €
Zinnia Air 9,25 à 9,50 m	12	Réf. E050624 2073 €
Zinnia Air 9,50 à 9,75 m	13	Réf. E050625 2109 €
Zinnia Air 9,75 à 10,00 m	14	Réf. E050626 2144 €
Zinnia Air 10,00 à 10,25 m	15	Réf. E050627 2179 €
Zinnia Air 10,25 à 10,50 m	16	Réf. E050628 2211 €
Zinnia Air 10,50 à 10,75 m	17	Réf. E050629 2246 €
Zinnia Air 10,75 à 11,00 m	18	Réf. E050630 2281 €
Zinnia Air 11,00 à 11,25 m	19	Réf. E050631 2316 €
Zinnia Air 11,25 à 11,50 m	20	Réf. E050632 2352 €
Annexe Zinnia		Réf. E050633 599 €





Retrouvez tous nos prix
en flashant ce QR code



Auvent gonflable Aruba



- L'auvent Aruba existe en 3 tailles, il est doté de la technologie Air Camp, qui lui permet d'être monté rapidement et facilement.
- Son nouveau design lui confère une allure plus moderne. Il se mariera à merveille avec les différents modèles de caravanes du marché. Ses grandes baies vous permettront de profiter de la luminosité extérieure tout au long de la journée.
- DÉTAILS SPÉCIAUX :
 - Points de gonflage situés à l'extérieur pour un accès rapide.
 - Boucle de piquetage sur la bavette.
 - Moustiquaires sur toutes les portes.
 - Pompe haute pression avec jauge intégrée.



	Poids kg	Longueur x profondeur (cm)	Hauteur (cm)	Sac (cm)	Référence
Aruba 280	22,0	280 x 240	235 à 250	85 x 36	Réf. E050855 934 €
Aruba 320	22,4	320 x 240	235 à 250	85 x 36	Réf. E050531 977 €
Aruba 390	26,5	390 x 240	235 à 250	85 x 39	Réf. E050532 1065 €

NEW
2023





Auvent gonflable Lima

TRIGANO

- > Le tissu du Lima allie légèreté, imperméabilité, résistance et respirabilité. Son grammage de 260 gr/m² et son tissage Ripstop lui procure une incroyable résistance.
- > Existe en 2 tailles 300 et 410.
- > Ripstop matière tissée anti-déchirure.
- > Polycoton respirable.
- > Étanchéité PU 1500 mm.



Description	Référence	Hauteur d'adaptation (m)	Largeur x Profondeur (m)	Sac (cm)	Poids sac (kg)
Auvent Lima 300	Réf. E050147 1235 €	2,35 à 2,50	3,00 x 2,90	82 x 38	29
Auvent Lima 410	Réf. E050148 1567 €	2,35 à 2,50	4,10 x 2,90	87 x 40	36

Auvent gonflable pour caravane surbaissée

TRIGANO

Auvent gonflable Indiana

- > Auvent adaptable pour caravane surbaissée.
- > Tissu ultra-résistant : polyester 300D Ripstop PU 5000 mm qui évite la déchirure grâce à un tramage en fil plus épais.
- > Un gonflage facilité grâce aux valves de gonflage situées à l'extérieur de l'auvent permettant un accès rapide et un confort d'utilisation.
- > Étanche aux intempéries.
- > Façade relevable.
- > Adaptable sur les caravanes MINI SILVER 290.

L'Indiana s'adapte aux véhicules ayant une hauteur de 180 à 220 cm.



	Largeur x profondeur (m)	Référence
Indiana caravane surbaissée	3,90 x 3,30	Réf. E050344 1099 €
Velum Indiana	/	Réf. E050345 74 €
Tube à air 752 cm Indiana	/	Réf. E050347 188 €





**Retrouvez tous nos prix
en flashant ce QR code**

PLEIN AIR

Auvent armature pour camping-car

TRIGANO

Auvent Santa Clara

- > L'auvent idéal pour les campeurs itinérants. En effet, l'auvent SANTA CLARA séduit par son système de montage simple et rapide.
- > Indépendant, il peut rester monté sur place si le van, le fourgon ou le camping-car quitte son emplacement.
- > Vous bénéficiez d'une luminosité exceptionnelle grâce à sa grande baie en face avant de 3,5 m. Cet auvent allie légèreté, robustesse et modernité.
- > Double jonc 5 et 7 mm.
- > 2 tailles selon hauteur véhicule : M et XL.

Auvent Santa Clara	Poids (kg)	Hauteur véhicule (m)	Dimensions LxPxH (m)	Référence
Taille M	22	1,80 à 2,40	3,50 x 3,50 x 1,8/2,4	Réf. E050361 756 €
Taille XL	22,5	2,40 à 2,70	3,50 x 3,50 x 2,4/2,7	Réf. E050362 786 €



Auvent Santa Cruz v3

Montage simple et rapide



Mobilier couleur **Electra**

Mobilier couleur **Moka**

Une gamme de tentes, mobiliers et accessoires adaptés à tous les styles de camping.

Les +

- ▶ Panneaux latéraux détachables et permutables ;
- ▶ Annexe en option (compatible avec les 2 panneaux latéraux) ;
- ▶ Autoportant (peut rester monté seul sans véhicule).

Nouvelles tables Bambou
légères et résistantes avec un aspect naturel



Table Bambou 2 plis



Table Bambou 4 plis



Pieds réglables



TRIGANO
SINCE 1935



Auvent armature pour fourgon

Auvent Sapporo indépendant

TRIGANO

- > Adaptable à l'arrière du véhicule.
- > Pour hayon de fourgon (- de 2 m).
- > Tissu polyester 190T 75D PU 2000 mm.
- > Armature automatique type « parapluie » en fibre de verre + acier pour un montage et un démontage ultra-rapide.
- > Porte de séparation entre le SAS et le séjour.
- > Le tissu est recouvert d'une forte enduction qui le rend étanche aux intempéries.
- > Poids : 13,5 kg.
- > Taille sac : 105 x 22 cm.

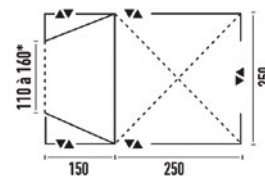
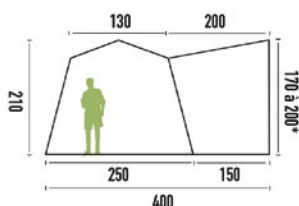

Désignation	Référence
Auvent Sapporo	Réf. E050172 314 €

Auvent Bivouac Car fourgon

TRIGANO

- > Destiné aux adeptes du camping itinérant, l'auvent Bivouac Car est prévu pour s'adapter aux fourgons et monospaces.
- > Pratique, facile à monter et à démonter, cet auvent totalement indépendant avec porte latérale a l'avantage de pouvoir être laissé monté lorsque le véhicule a quitté son emplacement.
- > Véritable abri tunnel, il est apprécié pour sa légèreté apportée par sa structure en fibre de verre. L'auvent Bivouac Car présente des dimensions très confortables dont une profondeur de 3,30 m.
- > D'un encombrement minimal, il est très compact une fois plié et se loge très facilement parmi les bagages.
- > Poids 8,2 kg.



Désignation	Dimensions LxPxH (m)	Référence
Auvent Bivouac Car	3,00 x 3,30 x 2,00	Réf. E050363 266 €



Retrouvez tous nos prix
en flashant ce QR code

Auvent armature pour caravane

Auvent Ventura Pacific

- > Le Pacific D250/D300 au nouveau design est désormais disponible dans des nuances fraîches et épurées de gris.
- > Ce modèle de structure simple est particulièrement facile à emporter en voyage.
- > La matière est d'une qualité légère, de surcroît facile à entretenir grâce au revêtement extérieur. Le Pacific D250/D300 est idéal pour gagner du temps lors des vacances en camping.
- > Choix possible entre l'armature acier Prenox et l'armature légère en fibre de verre IXL pour voyager. Avec moustiquaire sur le côté pour une bonne ventilation.
- > Profondeur : 2,5 m pour le D250 ou 3,00 pour le D300.
- > Tous les panneaux sont rabattables et amovibles.
- > Fenêtre moustiquaire sur le côté et volet cristal extérieur avec fermeture à glissière.



AUVENT À ARMATURES



COULEURS



MATÉRIAUX



VenTex
240 g/m²

Isarroof
Light
240 g/m²

ILLUSTRATIONS TECHNIQUES

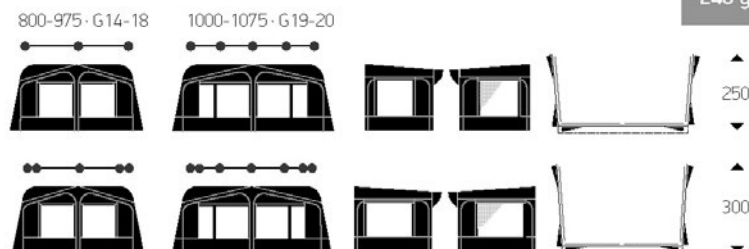

Poid total armature incl: kg

VENTURA D250	G13	G14	G16	G18	G19	G20
Prenox frame	33,1	35,9	37,7	42,2	47,6	48,9
IXL frame	27,6	29,4	31,2	34,2	37,9	39,2
VENTURA D300	G13	G14	G16	G18	G19	G20
Prenox frame	39,2	42,2	43,3	49,4	55,2	56,1
IXL frame	31,1	33,8	34,9	39,2	42,9	43,8

Désignation	Dimensions Lxl (cm)	Armature Prenox	Armature fibre de verre IXL
		Référence	Référence
Auvent Ventura Pacific D250 Anthracite A800/G13	800 x 250	Réf. E050466 1648 €	Réf. E050500 1770 €
Auvent Ventura Pacific D250 Anthracite A825/G13	825 x 250	Réf. E050467 1648 €	Réf. E050501 1770 €
Auvent Ventura Pacific D250 Anthracite A850/G14	850 x 250	Réf. E050468 1724 €	Réf. E050502 1876 €
Auvent Ventura Pacific D250 Anthracite A875/G14	875 x 250	Réf. E050469 1724 €	Réf. E050503 1876 €
Auvent Ventura Pacific D250 Anthracite A900/G16	900 x 250	Réf. E050470 1828 €	Réf. E050504 1980 €
Auvent Ventura Pacific D250 Anthracite A925/G16	925 x 250	Réf. E050472 1828 €	Réf. E050506 1980 €
Auvent Ventura Pacific D250 Anthracite A950/G18	950 x 250	Réf. E050474 1948 €	Réf. E050508 2162 €
Auvent Ventura Pacific D250 Anthracite A975/G18	975 x 250	Réf. E050476 1948 €	Réf. E050510 2162 €
Auvent Ventura Pacific D250 Anthracite A1000/G19	1000 x 250	Réf. E050478 2150 €	Réf. E050512 2397 €
Auvent Ventura Pacific D250 Anthracite A1025/G19	1025 x 250	Réf. E050480 2150 €	Réf. E050514 2397 €
Auvent Ventura Pacific D250 Anthracite A1050/G20	1050 x 250	Réf. E050481 2229 €	Réf. E050515 2475 €
Auvent Ventura Pacific D250 Anthracite A1075/G20	1075 x 250	Réf. E050482 2229 €	Réf. E050516 2475 €
Auvent Ventura Pacific D300 Anthracite A800/G13	800 x 300	Réf. E050449 1809 €	Réf. E050483 2003 €
Auvent Ventura Pacific D300 Anthracite A825/G13	825 x 300	Réf. E050450 1809 €	Réf. E050484 2003 €
Auvent Ventura Pacific D300 Anthracite A850/G14	850 x 300	Réf. E050451 1895 €	Réf. E050485 2102 €
Auvent Ventura Pacific D300 Anthracite A875/G14	875 x 300	Réf. E050452 1895 €	Réf. E050486 2102 €
Auvent Ventura Pacific D300 Anthracite A900/G16	900 x 300	Réf. E050453 2086 €	Réf. E050487 2293 €
Auvent Ventura Pacific D300 Anthracite A925/G16	925 x 300	Réf. E050455 2086 €	Réf. E050489 2293 €
Auvent Ventura Pacific D300 Anthracite A950/G18	950 x 300	Réf. E050457 2201 €	Réf. E050491 2478 €
Auvent Ventura Pacific D300 Anthracite A975/G18	975 x 300	Réf. E050459 2201 €	Réf. E050493 2478 €
Auvent Ventura Pacific D300 Anthracite A1000/G19	1000 x 300	Réf. E050461 2277 €	Réf. E050495 2593 €
Auvent Ventura Pacific D300 Anthracite A1025/G19	1025 x 300	Réf. E050463 2277 €	Réf. E050497 2593 €
Auvent Ventura Pacific D300 Anthracite A1050/G20	1050 x 300	Réf. E050464 2413 €	Réf. E050498 2779 €
Auvent Ventura Pacific D300 Anthracite A1075/G20	1075 x 300	Réf. E050465 2413 €	Réf. E050499 2779 €



**Retrouvez tous nos prix
en flashant ce QR code**



PLEIN AIR

Auvent armature pour caravane

Auvent caravane Capri North

- Capri North est le choix idéal pour le caravanning itinérant.
- Rapide à monter, cet auvent est facile à transporter et assure en même temps une bonne respirabilité.
- Les moustiquaires offrent une bonne ventilation sans insectes gênants, jour et nuit lorsqu'il fait chaud. Les panneaux avant et les panneaux de côté sont tous rabattables en véranda ou amovibles.
- Le Capri North est disponible avec armature en acier Zinox ou armature ultra légère en fibres de verre CarbonX.
- Fourni de série avec : Rideaux Cube crème, cache-roue, jupe de caisse, sac, barre de véranda, FixOn, sac pour armature et sardines avec arracheur de sardines.

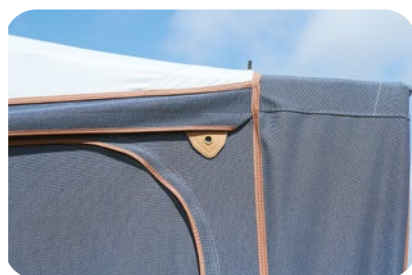

	Modèle	Armature Zinox acier	Armature CarbonX fibre de verre
Capri North 8,00 m	G13	Réf. E050126 2257 €	Réf. E050181 2405 €
Capri North 8,25 m	G13	Réf. E050127 2257 €	Réf. E050182 2405 €
Capri North 8,50 m	G14	Réf. E050128 2441 €	Réf. E050183 2619 €
Capri North 8,75 m	G14	Réf. E050129 2441 €	Réf. E050184 2619 €
Capri North 9,00 m	G16	Réf. E050130 2543 €	Réf. E050185 2720 €
Capri North 9,25 m	G16	Réf. E050132 2543 €	Réf. E050187 2720 €
Capri North 9,50 m	G18	Réf. E050134 2693 €	Réf. E050189 2984 €
Capri North 9,75 m	G18	Réf. E050136 2693 €	Réf. E050191 2984 €
Capri North 10,00 m	G19	Réf. E050138 2918 €	Réf. E050193 3204 €
Capri North 10,25 m	G19	Réf. E050140 2918 €	Réf. E050195 3204 €
Capri North 10,50 m	G20	Réf. E050141 3022 €	Réf. E050196 3308 €
Capri North 10,75 m	G20	Réf. E050142 3022 €	Réf. E050197 3308 €
Capri North 11,00 m	G21	Réf. E050143 3186 €	Réf. E050198 3519 €
Capri North 11,25 m	G21	Réf. E050144 3186 €	Réf. E050199 3519 €
Capri North 11,50 m	G22	Réf. E050145 3249 €	Réf. E050200 3582 €
Capri North 11,75 m	G22	Réf. E050146 3249 €	Réf. E050201 3582 €





Auvent Caravane Egée

SOPLAIR

- > Sa conception aux coloris modernes et intemporels offre de grandes ouvertures pour une belle luminosité. Equipé de volets, vous pourrez profiter pleinement de vos vacances tout en préservant votre intimité.
- > Au bord d'un lac, en montagne, en hiver ou en été, sa toile acrylique permet de supporter les variations climatiques.
- > Profondeur : 270 cm.
- > Matériaux toit en toile Roof 280 : 280g/m² imprimée face intérieure.
Murs toile AcryTec : 300g/m².
- > Armature au choix : acier 25 mm avec pinces EasyFix et serrages rapides.
Fibre de verre 29 mm avec pinces EasyFix et serrages rapide.
- > Conception façade et côtés détachables. Façade : Les tailles 4 à 14 ont 2 fenêtres à l'avant.
Les tailles 15 à 20 ont 4 fenêtres à l'avant.
Côtés : Fenêtre cristal sur la partie inférieure. Moustiquaire + fenêtre cristal sur la partie supérieure. Volets sur toutes les fenêtres. Bavettes : intérieures ou extérieures au choix. Casquette armaturée.
- > Equipements inclus : rideaux ; jupe de bas de caisse ; cache-roue ; piquets ; élastiques ; sacs de transport et de stockage.
- > Taille disponible de 7,25 m à 11,50 m. Nous consulter.

Désignation	Pour caravane de	Armature Acier	Armature fibre de verre
		Référence	Référence
Auvent Egée Taille 9	8,50 à 8,75 m	Réf. E050639 1333 €	Réf. E050654 1666 €
Auvent Egée Taille 10	8,75 à 9,00 m	Réf. E050640 1350 €	Réf. E050655 1688 €
Auvent Egée Taille 11	9,00 à 9,25 m	Réf. E050641 1386 €	Réf. E050656 1747 €
Auvent Egée Taille 12	9,25 à 9,50 m	Réf. E050642 1450 €	Réf. E050657 1829 €
Auvent Egée Taille 13	9,50 à 9,75 m	Réf. E050643 1486 €	Réf. E050658 1872 €
Auvent Egée Taille 14	9,75 à 10,00 m	Réf. E050644 1500 €	Réf. E050659 1889 €





**Retrouvez tous nos prix
en flashant ce QR code**

Auvent Caravane Océan

TRIGANO

- > Modulable à souhait, il dispose de panneaux détachables et permutables, avec une large baie en façade.
- > Sa profondeur de 2,50 m constitue un véritable atout.
- > Livré avec 2 sangles anti-tempête, cache-roue et son sac.
- > Profondeur de la casquette 30 cm.
- > Diamètre de l'armature 25 mm.
- > Tissu : Polyester enduit 280g/m² (toit), Polyester all-season 220g/m² (côtés et façades).



Taille	Largeur caravane (m)	Référence
Océan 2,5 m Taille B	7,00 à 7,35	Réf. E050329 808 €
Océan 2,5 m Taille C	7,35 à 7,70	Réf. E050330 863 €
Océan 2,5 m Taille D	7,70 à 8,05	Réf. E050331 876 €
Océan 2,5 m Taille E	8,05 à 8,40	Réf. E050332 911 €
Océan 2,5 m Taille F	8,40 à 8,75	Réf. E050333 916 €
Océan 2,5 m Taille G	8,75 à 9,10	Réf. E050334 928 €

Taille	Largeur caravane (m)	Référence
Océan 2,5 m Taille H	9,10 à 9,45	Réf. E050335 941 €
Océan 2,5 m Taille I	9,45 à 9,80	Réf. E050336 1028 €
Océan 2,5 m Taille J	9,80 à 10,15	Réf. E050337 1044 €
Océan 2,5 m Taille K	10,15 à 10,50	Réf. E050338 1057 €
Océan 2,5 m Taille L	10,50 à 10,90	Réf. E050339 1073 €
Océan 2,5 m Taille M	10,90 à 11,30	Réf. E050340 1084 €

Auvent Caravane Montreux

TRIGANO

- > Auvent 4 saisons suprême pour les sédentaires.
- > Grande résistance et longévité exceptionnelle.
- > Les barres anti-poches de série sur le toit garantissent une tenue optimale même sous la neige et la pluie.
- > La couture du toit recouverte d'une bande thermo-soudée assure une étanchéité parfaite et protège durablement.
- > Profond de 2,50 m ou 3 m avec larges baies dotées de volets occultants extérieurs.
- > Ventilation et une isolation parfaites en toutes circonstances : aération sous casquette, grandes moustiquaires et velum isotherme de série.
- > Livré avec : Armature et son sac - Entoilage et son sac - Piquets + piquets cornières d'angles - TRIFIX - Bracelets de piquetage - Jeu de rideaux (Azmini) - Jupe - Cache roue - Velum isotherme.



Profondeur	Largeur caravane (m)	Référence
Montreux 2,50 m	8,05 à 8,40	Réf. E050670 2135 €
Montreux 2,50 m	8,40 à 8,75	Réf. E050671 2170 €
Montreux 2,50 m	8,75 à 9,10	Réf. E050672 2207 €
Montreux 2,50 m	9,10 à 9,45	Réf. E050673 2317 €
Montreux 2,50 m	9,45 à 9,80	Réf. E050674 2408 €
Montreux 2,50 m	9,80 à 10,15	Réf. E050675 2449 €
Montreux 2,50 m	10,15 à 10,50	Réf. E050676 2535 €
Montreux 2,50 m	10,50 à 10,90	Réf. E050677 2581 €
Montreux 2,50 m	10,90 à 11,30	Réf. E050678 2601 €

Profondeur	Largeur caravane (m)	Référence
Montreux 3,00 m	8,05 à 8,40	Réf. E050679 2285 €
Montreux 3,00 m	8,40 à 8,75	Réf. E050680 2332 €
Montreux 3,00 m	8,75 à 9,10	Réf. E050681 2380 €
Montreux 3,00 m	9,10 à 9,45	Réf. E050682 2470 €
Montreux 3,00 m	9,45 à 9,80	Réf. E050683 2595 €
Montreux 3,00 m	9,80 à 10,15	Réf. E050684 2633 €
Montreux 3,00 m	10,15 à 10,50	Réf. E050685 2723 €
Montreux 3,00 m	10,50 à 10,90	Réf. E050686 2789 €
Montreux 3,00 m	10,90 à 11,30	Réf. E050687 2858 €

Solette gonflable

Air Arc solette

Solette gonflable, facile à utiliser pour caravane
Vous voulez que ce soit simple ? Alors Isabella Air Arc est le choix idéal pour vous.

Isabella Air Arc se compose exclusivement de canalisations à air et d'une toile de toit, et se gonfle à un seul endroit avec la pompe à air Isabella Air fournie. La solette est en Isacryl, une matière légère, résistante et teintée dans la masse qui conserve la beauté des couleurs pendant de nombreuses années.

Profondeur : 2,60 m.



Désignation	Dimensions LxHxP (m)	Référence
Air Arc Solette Caravane	4,10 x 2,45 x 2,60	Réf. E050522 1185 €

Air Canopy Y

Solette gonflable innovante pour camping-car et caravane. Isabella Air Y est faites pour ceux qui aiment le design
La solette est en Isacryl, une matière légère, résistante et teintée dans la masse qui conserve la beauté des couleurs pendant de nombreuses années.



Désignation	Poids (kg)	Dimensions LxHxP (m)	Référence
Air Canopy Y	9,53	3,60 x 2,40-2,50 x 2,40	Réf. E050523 1067 €

Tonnelle gonflable

Montée et prête à l'emploi en un clin d'œil grâce à son armature gonflable.

Cette tonnelle est **livrée avec 4 murs amovibles** afin de protéger du vent et du soleil ou de manger en toute intimité.

Sa large surface au sol est appréciable pour les grandes tablées.

Toile : polyester 190T PU 2000 mm W/R.

Fourreaux : polyester 150D PU 2000 mm W/R.

Armature : gonflable Ø 100 mm.



Désignation	Poids (kg)	Dimensions LxHxP (m)	Référence
Tonnelle gonflable	8,5	3,50 x 2,20 x 3,50	Réf. E050668 499 €



**Retrouvez tous nos prix
en flashant ce QR code**

Solette armature



Solette caravane Luxe

Profondeur 2,40 m.
Montage facile.
Toit : polyester enduit 1 face acrylique 240 g/m².
1 panneau latéral permutable avec fenêtre cristal.
Deuxième panneau latéral en option.



Description	Largeur développée	Référence
Solette luxe taille A	De 6,65 à 6,99 m	Réf. 504634 431 €
Solette luxe taille B	De 7,00 à 7,34 m	Réf. 504635 444 €
Solette luxe taille C	De 7,35 à 7,69 m	Réf. 504636 453 €
Solette luxe taille D	De 7,70 à 8,04 m	Réf. 504637 464 €
Solette luxe taille E	De 8,05 à 8,39 m	Réf. 504638 473 €
Solette luxe taille F	De 8,40 à 8,74 m	Réf. 504639 486 €

Description	Largeur développée	Référence
Solette luxe taille G	De 8,75 à 9,09 m	Réf. 504640 499 €
Solette luxe taille H	De 9,10 à 9,44 m	Réf. 504641 509 €
Solette luxe taille I	De 9,45 à 9,79 m	Réf. 504642 526 €
Solette luxe taille J	De 9,80 à 10,14 m	Réf. 504643 533 €
Solette luxe taille K	De 10,15 à 10,49 m	Réf. E050343 548 €
Mur		Réf. 505110 81 €

Solette caravane

Armature acier avec ventouse.
Profondeur : 2,40 m.
Matériaux : polyester enduit 1 face acrylique 240 g/m².

Description	Référence
Solette 1 300/380	Réf. E050366 280 €
Solette 2 380/450	Réf. E050367 305 €
Solette 3 450/540	Réf. E050368 341 €
Solette 4 540/610	Réf. E050369 384 €





Solette Asa pour van

La solette Asa est conçue pour les vans tels que par ex. le VW California et les autres véhicules du même type.

Installation facile et rapide. D'un poids de seulement 5,1 kg, elle n'occupe qu'un minimum de place une fois emballée. La solette est livrée dans un sac de transport durable, réalisé dans la même matière que celle de la solette.

Caractéristiques : Bourrelet : Ø 7,5 mm.

Convient aux véhicules dont la hauteur max. du rail est de 196 cm.

2 barres CarbonX + 2 barres en fibre de verre pour le toit.
Fourni de série avec sac de transport, 2 barres de façade, haubans 3 et sardines.

Asa convient également à la caravane Eriba Touring.



Désignation	Largeur x profondeur (m)	Référence
Solette Asa pour van	2,35 x 2,52	Réf. E050371 429 €



Disponible
caravane surbaissée

Spacecamp sas arrière

Espace de vie supplémentaire pour hayon ou porte arrière de fourgon.

Ses applications sont multiples : cabine de douche, espace repas, rangement...

Imperméable, respirant, résistant et facile à nettoyer.

Installation rapide (10 mn).

Surface au sol 2,5 m² environ.

Compact, il est livré avec son sac de rangement.

Poids 3 kg.

Modèles pour fourgon à double porte avec armature : 4 kg.



Modèle	Référence
Ford Transit Custom MH1 depuis 09/2014 Hayon	Réf. 553520 607 €
Renault trafic MH1 depuis 01/2015 Hayon / Opel + Fiat depuis 06/2014	Réf. 553522 607 €
Renault trafic MH1 depuis 01/2015 Double porte / Opel + Fiat depuis 06/2014	Réf. 553523 700 €
Volkswagen Transporter T5-T6 depuis 06/2003	Réf. 553524 607 €
Mercedes-Benz Vito / classe V depuis 04/2014 Hayon	Réf. 553527 607 €
Peugeot / Citroën / Toyota / Opel depuis 09/2016 Hayon	Réf. E050358 607 €
Lot de 12 embases à coller pour Spacecamp	Réf. N040001 50 €



Agrandissez votre
espace de vie

NEW
2023



**Retrouvez tous nos prix
en flashant ce QR code**

Annexe

Sas 4 saisons Nagano

Auvent 4 saisons adapté au caravaneige. Il s'adapte parfaitement sur votre caravane ou votre camping-car. Équipé de soufflets en mousse d'étanchéité qui viennent épouser le véhicule, il s'avère totalement hermétique. L'auvent Nagano a l'avantage de vous offrir le choix de la hauteur du modèle pour une adaptation parfaite à votre véhicule.

Les matériaux très résistants qui le composent dont l'armature et la bande d'haubanage en font un auvent 4 saisons exceptionnel, prêt à affronter toutes les conditions climatiques. L'inclinaison du toit anti-neige est conçue de sorte à faciliter l'écoulement de la neige. Il est nécessaire de faire poser un rail d'auvent (min 2,20 m) pour une utilisation sur camping-car.



TRIGANO

	Dimensions LxPxH (m)	Référence
Sas Nagano taille M	2,00 x 1,50 x 2,55 (maxi)	Réf. E050213 559 €
Sas Nagano taille XL	2,00 x 1,50 x 2,80 (maxi)	Réf. E050214 609 €



Abri cuisine

En toile enduite PVC. Mur arrière avec volet cristal.
Côtés en cristal opaques. Porte auvent avec 2 mâts de relevée (armature acier Ø 20 mm).
Dimensions : H 1,90 x P 1,60 x L 2,00 m
Toile enduite PVC 2 faces.
Porte relevable.
2 mâts de relevée. Armature Ø 19 mm.
Panneau du fond avec moustiquaire et volet à zip.

Réf. 210728 **498 €**



TRIGANO

Abri multifonctions

Abri polyvalent : cuisine d'été, espace de stockage...
PVC robuste, sangles d'haubanage.
Baies cristal et moustiquaire de ventilation, volets.
Tissu : PVC haute-résistance 510 g/m².
Fenêtres : 2 fenêtres PVC avec volet.
+ 1 fenêtre moustiquaire avec volet .
Armature : acier zingué Ø 20 mm.
Entrée : porte relevable.
Livré avec sac de transport.

Réf. E050669 **320 €**



TRIGANO



Annexe / Toilettes

Annexe Cabina



Préservez votre intimité avec cet abri multi-usages

pouvant servir de cabinet de toilette, cuisine, de tente de plage. Rapide et simple à monter. Toile en polyester UV résistant 120D et armature en Fibre-glas diamètre 9,5 mm. Avec petite fenêtre d'observation, et porte zippée.

Poids : 2,65 kg.

Dimensions ouverte (LxPxH) :

140 x 140 x 205 cm.

Dimensions plié : 67 x 23 cm.

Réf. E050758 **119 €**

**NEW
2023**



Tente de toilettes à arceaux Loo-Loo



Plus large que la plupart des tentes de toilettes, un espace intime bienvenu. La tente de toilette est très simple à installer. Peut aussi être utilisée comme tente de douche grâce à son espace généreux.

Résistance 63D. Poids : 2,2 kg.

Dimensions ouverte (LxPxH) :

120 x 120 x 225 cm.

Réf. E050850 **45 €**

**NEW
2023**



Pare-vent

Pare-vent

Dimensions ouvert (Lxh) : 500 x 140 cm. Poids : 2,74 kg.

3 panneaux. Existe en 3 coloris.

**NEW
2023**



Gris Réf. E040331 **64 €**



Bleu Réf. E040332 **64 €**



Vert Réf. E040334 **64 €**

Pare-vent acrylique

Pare-vent d'un beau gris foncé. Acryl 3 pans.

Dimensions 460 x 130 cm. Coloris Granite. Matière Acrylique.

De série barres Zinox.

Réf. 504608 **368 €**

Isabella



Pare-vent

Toile Polyester 190T PU 1000 mm.

Armature acier Ø 16 mm.

TRIGANO



Description	Longueur x Hauteur (cm)	Poids kg	Référence
Pare-vent 3 panneaux	3 panneaux de 145 x 130	2,6	Réf. E050370 61 €
Pare-vent XL 4 panneaux	4 panneaux de 145 x 130	4	Réf. E050530 79 €



**Retrouvez tous nos prix
en flashant ce QR code**



PLEIN AIR

Tapis de sol



- > Vous pouvez couper le tapis sans qu'il s'effiloche, afin de l'adapter parfaitement à votre auvent. Il n'absorbe pas l'eau et il est facile d'entretien. La technique de tissage unique crée un tapis pratiquement éternel.
- > Les matières employées le rendent léger et facile à manipuler, ce qui est important lorsque vous devez l'étendre ou le replier. Bien sûr, il est résistant à la lumière, ainsi les couleurs ne décolorent pas, même après de nombreux étés ensoleillés.



Tapis Isabella Flint

Tapis de gamme supérieure

Dimensions (m)	Référence	Dimensions (m)	Référence
3,00 x 2,50	Réf. E040063 104 €	3,00 x 3,00	Réf. E040071 127 €
4,00 x 2,50	Réf. E040064 135 €	4,00 x 3,00	Réf. E040072 163 €
5,00 x 2,50	Réf. E040065 166 €	5,00 x 3,00	Réf. E040073 201 €
5,50 x 2,50	Réf. E040066 180 €	5,50 x 3,00	Réf. E040074 218 €
6,00 x 2,50	Réf. E040067 194 €	6,00 x 3,00	Réf. E040075 237 €
6,50 x 2,50	Réf. E040068 209 €	6,50 x 3,00	Réf. E040076 255 €
7,00 x 2,50	Réf. E040069 226 €	7,00 x 3,00	Réf. E040077 274 €
8,00 x 2,50	Réf. E040070 255 €	8,00 x 3,00	Réf. E040078 314 €



Œillet à clipser

Pour maintenir en place la sous-couche et le tapis. Lot de 4.

Réf. 504800 **14 €**

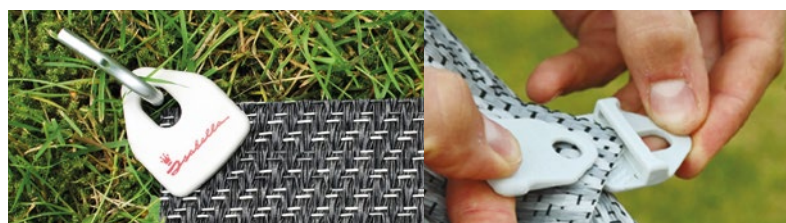



Tapis de sol

PVC HAUTE RÉSISTANCE

- > Anti-déchirure, souple et confortable d'utilisation.
- > Anti-marque et anti-tâche / facile d'entretien.
- > Respirable.
- > Traité anti-UV.
- > Ourlets de bardage et œillets renforcés diam. 19 mm.
- > Toile PVC 450 g/m² haute résistance.



Tapis de sol 250 cm

Référence	Basic Gris
Réf. 510507 76 €	3,00 x 2,50 m
Réf. 510508 89 €	3,50 x 2,50 m
Réf. 510509 100 €	4,00 x 2,50 m
Réf. 510510 114 €	4,50 x 2,50 m
Réf. 510511 126 €	5,00 x 2,50 m
Réf. 510512 135 €	5,50 x 2,50 m
Réf. 510513 146 €	6,00 x 2,50 m

Tapis de sol 300 cm

Référence	Basic Gris
Réf. 510514 92 €	3,00 x 3,00 m
Réf. 510515 107 €	3,50 x 3,00 m
Réf. 510516 120 €	4,00 x 3,00 m
Réf. 510517 135 €	4,50 x 3,00 m
Réf. 510518 156 €	5,00 x 3,00 m
Réf. 510519 172 €	5,50 x 3,00 m
Réf. 510520 187 €	6,00 x 3,00 m



Tapis de sol

POLYESTER

- > Qualité PE haute résistance avec ourlet de bardage.
- > Œillets renforcés métalliques diam 19 mm.
- > Des œillets supplémentaires sur la longueur et la largeur sont présents pour un piquetage parfait.
- > Nettoyage facile à l'eau et séchage rapide.
- > Léger et facilement transportable.
- > Respirable.
- > Traité anti-UV.
- > Toile vinyle/polyester 280 g/m².

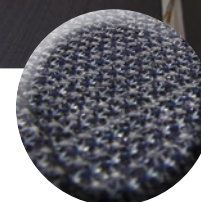

Tapis de sol 250 cm

Référence	Basic Gris
Réf. 210096 44 €	3,00 x 2,50 m
Réf. 210091 50 €	3,50 x 2,50 m
Réf. 210092 58 €	4,00 x 2,50 m
Réf. 210093 62 €	4,50 x 2,50 m
Réf. 210094 67 €	5,00 x 2,50 m
Réf. 210095 74 €	5,50 x 2,50 m
Réf. 210097 81 €	6,00 x 2,50 m

Tapis de sol 300 cm

Référence	Boshulan Gris
Réf. 210098 50 €	3,00 x 3,00 m
Réf. 210099 60 €	3,50 x 3,00 m
Réf. 210100 66 €	4,00 x 3,00 m
Réf. 210101 71 €	4,50 x 3,00 m
Réf. 210102 81 €	5,00 x 3,00 m
Réf. 210103 89 €	5,50 x 3,00 m
Réf. 210104 96 €	6,00 x 3,00 m



**Retrouvez tous nos prix
en flashant ce QR code**

Tapis de sol



Tapis de sol Patio-mat

Fabriqué en polypropylène laissant passer l'air, le tapis de sol est donc particulièrement léger et facile à transporter. Constitué de 3 panneaux, le tapis est repliable et facile à laver. Sèche à l'air libre. Le dessin double face vous permet un usage des deux côtés.

Le Patio-Mat est retardateur de flamme, résistant aux UV et garantit une bonne tenue des couleurs. Des œilletons aux extrémités permettent de fixer le tapis au sol en cas de vent grâce aux piquets (option).

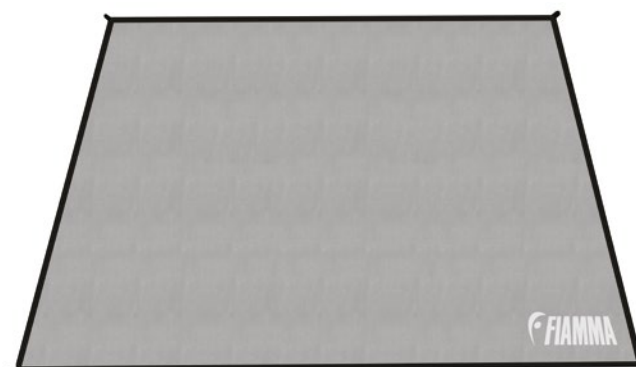

Description	Référence	Dimensions (m)	Longueur du store (m)	Surface m ²	Poids kg
Patio-Mat 260	Réf. E040302 99 €	2,60 x 2,50	2,60 à 2,80	6,50	2,5
Patio-Mat 290	Réf. 210062 105 €	2,90 x 2,50	3,00 à 3,10	7,25	3,2
Patio-Mat 340	Réf. 210063 112 €	3,40 x 2,50	3,50 à 3,60	8,50	3,5
Patio-Mat 390	Réf. 210064 127 €	3,90 x 2,50	4,00 à 4,10	9,75	3,8
Patio-Mat 440	Réf. 210107 142 €	4,40 x 2,50	4,50 à 4,40	11,25	4,2
Patio-Mat 490	Réf. 510521 159 €	4,90 x 2,50	4,90 à 5,00	12,25	4,6

**NEW
2023**

Tapis de sol Luxe

Qualité polypropylène supérieure, les tubes tissés procurent une souplesse et un confort d'utilisation inégalable.

Anti-marque. Anti-tâche. Facile d'entretien.

Respirable. Traité anti-UV. 9 tailles disponibles.

Toile : Tubes polypropylène tissés et fil enduit de PVC 330 gr/m².

Finition : 4 boucles de piquetage.

Sac de transport.

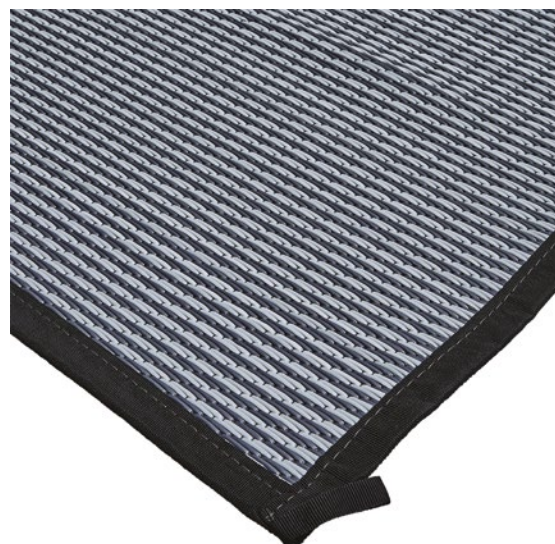

Description	Référence
Luxe 250 x 300 cm	Réf. E040006 94 €
Luxe 250 x 350 cm	Réf. E040007 101 €
Luxe 250 x 400 cm	Réf. E040008 111 €
Luxe 250 x 450 cm	Réf. E040009 126 €
Luxe 250 x 500 cm	Réf. E040010 142 €
Luxe 250 x 550 cm	Réf. E040011 162 €
Luxe 250 x 600 cm	Réf. E040012 177 €
Luxe 250 x 650 cm	Réf. E040013 181 €
Luxe 250 x 700 cm	Réf. E040014 187 €

TRIGANO



Chaise et fauteuil compact

Chaise pliante

Tissu : polyester résistant 600D.
 Armature : acier laqué Ø 19/16 mm.
 Dimensions ouverte : 45 x 47 x 43/80 cm.
 Dimensions pliée : 64 x 47 x 8 cm.
 Poids : 3 kg.
 Charge maxi : 100 kg.



Noir
 Réf. E040016 **33 €**

TRIGANO

Chaise pliante AIR

Ouverture instantanée.
 Tissu : textilène.
 Armature : tube acier laqué diam 19/16 mm.
 Dimensions ouverte : 45 x 47 x 43/80 cm.
 Dimensions pliée : 64 x 47 x 8 cm.
 Poids : 3 kg.
 Charge maxi : 100 kg.



Cocoon
 Réf. 506810 **33 €**



Moka
 Réf. E040230 **33 €**

TRIGANO

Fauteuil Mars

Assise confortable doublée en mousse et de forme englobante. Ultra compact.
 Tissu : polyester 600 x 300D.
 Armature : aluminium laqué Ø 16 mm.
 Dimensions ouvert : 40 x 43 x 50/87 cm.
 Dimensions plié : 87 x 18 cm.
 Poids : 3,1 kg.
 Charge maxi : 100 kg.
 Sac de transport.



Electra
 Réf. E040128 **55 €**



Gris/rouge
 Réf. E040099 **55 €**

TRIGANO

Fauteuil de camping pliant éco

Fabriquée en polyester tissé à partir de fils de bouteilles en plastique recyclées, offre un grand confort. Facile à transporter et à ranger. S'ouvre et se replie en quelques secondes.
 Dimensions ouvert (LxPxH) : 63 x 46 x 86,5 cm.
 Poids : 3,16 kg.
 Charge maxi : 120 kg.



Charbon
 Réf. E040333 **50 €**



Bleu
 Réf. E040335 **50 €**



Erable
 Réf. E040336 **50 €**

Kampa
 Together outdoors



**Retrouvez tous nos prix
en flashant ce QR code**

Fauteuil Loke dossier bas

Poids : 5,2 kg.
Dimensions plié : 104 x 64 x 9 cm.
Hauteur du dossier : 69 cm.
Charge maxi : 120 kg.

Réf. E040025 **154 €**



Fauteuil Modi

Multifonctionnel et compact.
5 positions de réglages.
Élégant et intemporel.
Pliable.
Sac pour le transport inclus.
Tissus 100 % polyester.
Charge maxi : 120 kg.
Dimensions ouvert : 48 x 53 x 112 cm.
Dimensions plié 93 x 25 x 30 cm.

Réf. E040178 **123 €**

Compact
Pliage parapluie



Fauteuil alu dossier bas slim

Tissu : textile.
Armature : aluminium laqué.
Dimensions ouvert :
47 x 43 x 48/112 cm.
Dimensions plié : 101 x 63 x 8 cm.
Poids : 4,8 kg.
Charge maxi : 120 kg.
Repose-pieds disponible en option.

TRIGANO

Extra plat
8 cm



Cocoon Réf. 507674 **110 €**



Moka Réf. E040233 **110 €**



Electra Réf. E040131 **110 €**



Fauteuil alu dossier bas slim XL

Tissu : textile.
Armature : aluminium laqué.
Dimensions ouvert : 55 x 43 x 48/112 cm.
Dimensions plié : 101 x 71 x 9,5 cm.
Poids : 5 kg.
Charge maxi : 130 kg.

Réf. E040018 **125 €**

TRIGANO

Extra plat
8 cm



Fauteuil Road Trip

Facile à plier, déplier et à ranger ! Toile 3D Mesh.
Structure en aluminium.
Dimensions ouvert (LxPxH) : 50 x 56 x 89 cm.
Dimensions de l'assise (LxPxH) : 46 x 42 x 42 cm.
Dimensions plié (LxPxH) : 66 x 56 x 8,5 cm.
Poids : 2,3 kg.
Charge maxi : 100 kg.

Réf. E040252 **55,90 €**

SOPLAIR





Fauteuil directeur

Fauteuil directeur Air avec tablette

Version sophistiquée avec une tablette amovible et des accoudoirs confortables.
La tablette peut supporter une charge de 5 kg maximum.
Le fauteuil metteur en scène est pliable et pèse seulement 2,5 kg. Il est facile à emporter.
Fourni de série avec tablette noire amovible.
Coloris gris foncé.
Charge maxi : 100 kg.
Dimensions ouvert : 51 x H 81 cm.
Dimensions plié : 87 x 45,5 x 9 cm.

Réf. E040179 **88 €**



PENSEZ-Y !

Tablette Isabella

La tablette est amovible et peut supporter une charge de 5 kg maximum. Elle s'adapte sur les modèles de fauteuils metteur en scène Isabella.
Dimensions : 18 x 5,5 x 0,5 cm.

Réf. E040180 **26 €**

Tablette amovible



Fauteuil directeur Air

Tissu : textilène. Armature : aluminium laqué Ø 25 mm.
Dimensions ouvert : 48 x 50 x 46/86 cm.
Dimensions plié : 86 x 49 x 17 cm.
Poids : 2,9 kg. Charge maxi : 100 kg.



Cocoon
Réf. 507693 **69 €**



Moka
Réf. E040232 **69 €**

TRIGANO

Fauteuil directeur XL Cuba

En matière 3D Mesh pour un confort extra large ! Ce modèle est à la fois moderne et intemporel, offrant des accoudoirs ergonomiques et un large dossier pour une assise optimale.
Structure en aluminium.
Dimensions ouvert (LxPxH) : 60 x 60 x 93 cm.
Dimensions de l'assise (LxPxH) : 48 x 39 x 45,5 cm.
Dimensions plié (LxPxH) : 63 x 18 x 93 cm.
Charge maxi : 100 kg.

Réf. E040249 **67 €**

**NEW
2023**



SOPLAIR

Fauteuil directeur Bravura

Fauteuil directeur avec cadre pliant en aluminium anodisé.
La housse, en polyester est antidérapante.
L'assise, le dossier et les accoudoirs sont rembourrés.
Le mécanisme de pliage est sécurisé.
Dimensions ouvert : 60 x 47 x 46/83 cm.
Dimensions plié : 11 x 49 x 83 cm.
Poids : 2,3 kg.
Charge maxi : 100 kg.

Fauteuil Major	Référence
Coloris gris et noir	Réf. E040175 73 €
Coloris noir et bleu marine	Réf. E040174 73 €
Coloris vert et noir	Réf. E040166 73 €
Coloris turquoise et noir	Réf. E040176 73 €



BRUNER
OUTDOOR IN MOTION



**Retrouvez tous nos prix
en flashant ce QR code**

Chaise et fauteuil confort

Fauteuil et repose-pieds Air Deluxe

Avec un tissu nid d'abeille 3D rembourré respirant, il allie confort et esthétique dans n'importe quelle situation. Appui-tête réglable Conception ergonomique (dossier, assise, appui-tête, accoudoirs) pour un confort optimal. Dossier inclinable. Assise et dossier en tissu 3D rembourré. Tissu facile d'entretien, hydrofuge et résistant à la décoloration. Compact et facile à stocker. Cadre en alu anodisé et renforcé pour plus de stabilité et de résistance. Dimensions fauteuil : 77 x 67 x 105/119 cm - Épaisseur plié : 9 cm. Dimension repose-pieds : 60 x 46 x 46 cm - Épaisseur plié : 7 cm.

Description	Coloris Noir	Coloris Bleu	Coloris gris
Fauteuil Air Deluxe	Réf. E040190 209 €	Réf. E040195 209 €	Réf. E040283 208 €
Repose-pieds Air Deluxe	Réf. E040191 79 €	Réf. E040212 79 €	Réf. E040287 78 €



Fauteuil Skye et repose-jambes 3D

Fauteuil pliant à 4 pieds avec dossier réglable à 6 positions. Compact et facile à transporter. Structure en aluminium. Tissu 100 % polyester 3D rembourré. Accoudoirs en plastique robustes. Dimensions déplié : 47 x 41 x 45,5 / 122 cm. Dimensions plié : 106,5 x 60,5 x 12 cm. Charge maxi : 120 kg.



Description	Référence
Fauteuil Skye 3D	Réf. E040163 130 €
Repose-jambes Skye 3D	Réf. E040164 48 €





Fauteuil matelassé Thor dossier haut

Fauteuil de camping 8 positions avec repose-tête. Armature en aluminium.
Matière : Black polyweave.
60% PVC Coating/40% Polyester.
Poids : 5,2 kg.
Charge maxi : 120 kg.

Fauteuil Thor	Référence
Coloris Dark	Réf. 507650 154 €
Coloris Blue	Réf. 507683 154 €
Coloris Light grey	Réf. 507682 154 €

Repose-pieds

Pour la gamme de fauteuil Isabella avec repose-tête.

Repose-pieds Thor	Référence
Coloris Dark	Réf. 507620 62 €
Coloris Blue	Réf. 507688 62 €
Coloris Light grey	Réf. 507687 62 €



Isabella

-  Dark
-  Blue
-  Light grey



Fauteuil et repose-pieds Major

Le modèle Major vous apporte un maximum de confort grâce à son dossier réglable en 5 positions. Lombaires et cervicales seront parfaitement soutenues pour d'agréables moments de détente.

Accompagnez-le de son repose-pieds indépendant pour soulager la sensation de fatigue et améliorer la circulation sanguine.

Toile 3D Mesh. Structure en aluminium gris foncé.

Dossier réglable en 5 positions.

Dimensions ouvert (LxPxH) : 65 x 46 x 120 cm.

Dimensions de l'assise (LxPxH) : 49 x 46 x 45 cm.

Dimensions plié (LxPxH) : 117 x 65 x 11 cm.

Poids : 6 kg.

Charge maxi : 120 kg.

Major	Fauteuil	Repose-pieds
Coloris Noir	Réf. E040208 132 €	Réf. E040209 49 €

SOPLAIR





**Retrouvez tous nos prix
en flashant ce QR code**

Fauteuil et repose-jambes Soléo

Une bulle de douceur ! Le modèle Soleo saura vous séduire avec son toucher doux et son esthétisme et vous convaincre par ses caractéristiques techniques.

Il est conçu pour sécher plus rapidement que les autres modèles et pour vous apporter encore plus de confort !

Entre raffinement et résistance vous n'avez plus qu'à choisir !

Toile Alltec - Structure en aluminium.

Dossier réglable en 5 positions.

Dimensions ouvert (LxPxH) : 65 x 46 x 120 cm.

Dimensions de l'assise (LxPxH) : 49 x 46 x 45 cm.

Dimensions plié (LxPxH) : 117 x 65 x 11cm.

Poids : 6 kg. Charge maxi : 120 kg.

Soléo	Référence
Fauteuil	Réf. E040251 146 €
Repose-jambes	Réf. E040250 56 €



SOPLAIR



Fauteuil et repose-jambes Eden

Le design et la conception du modèle Eden vous apportent un maximum de confort.

Pensez à ajouter son repose-jambes directement emboîtable sur son assise ! Vous serez ainsi parfaitement positionné pour vous reposer après vos longues randonnées ou tout simplement profiter de vos vacances.

Toile 3D Mesh - Structure en aluminium.

Dossier réglable en 5 positions.

Dimensions ouvert (LxPxH) : 60 x 40 x 119,5 cm.

Dimensions de l'assise (LxPxH) : 48,5 x 40 x 48 cm.

Dimensions plié (LxPxH) : 102 x 58 x 11 cm.

Poids : 5 kg. Charge maxi : 120 kg.

Description	Référence
Fauteuil Eden	Réf. E040210 99 €
Repose-jambes Eden	Réf. E040211 39 €



SOPLAIR



Fauteuil et repose-jambes Ultimo

Un moment de confort grâce à son tissu Mesh respirant.

En position droite pour partager un repas en famille ou allongée pour un petit moment de détente, vous trouverez la position idéale grâce à son dossier ergonomique et réglable en 7 positions. Et pour encore plus de confort associez-le à son repose-jambes. Poids : 4,7 kg. Charge maxi : 120 kg.

Dimensions ouvert (LxPxH) : 59 x 75 x 115 cm.

Dimensions plié (LxPxH) : 59 x 15 x 117,5 cm.

Dimensions de l'assise (LxPxH) : 49,5 x 39 x 46 cm.

Repose-jambes dimensions ouvert (LxPx H) : 86 x 49 x 41 cm.

Description	Référence
Fauteuil Ultimo	Réf. E040308 95 €
Repose-jambes Ultimo	Réf. E040309 39 €



**NEW
2023**

SOPLAIR





Fauteuil Loke dossier haut

Un fauteuil flexible avec siège entièrement rembourré. Plié, Loke ne fait que 9 cm de hauteur et n'occupe donc qu'un minimum de place au cours du transport ou du stockage. Loke présente une armature solide et élégante, un bon confort d'assise, ce fauteuil est réalisé dans un matériau résistant à l'usure et son dossier est réglable sur 7 positions.

Poids : 5,4 kg.

Dimensions plié : 112 x 64 x 9 cm.

Hauteur du dossier : 79 cm.

Charge maxi : 120 kg.

Réf. E040026 **154 €**



Fauteuil et repose-jambes Bele Black 3D

Fauteuil de camping respirant et à séchage rapide recouvert d'une matière 3D hydrofuge et d'une mousse « Quick Dry » à séchage rapide, ce qui permet de ne pas transpirer dans le fauteuil. Grâce au dossier et aux accoudoirs ergonomiques, à l'appuie-tête amovible et aux 5 positions réglables, vous disposerez d'un fauteuil de camping avec un grand confort d'assise. Tissus 100 % polyester.

Charge maxi : 120 kg.

Dimensions ouvert : 49 x 49 x 120 cm.

Dimensions replié : 112 x 65 x 8 cm.

Description	Référence
Fauteuil Bele Black	Réf. E040177 192 €
Repose-jambes Bele Black	Réf. E040271 57 €



Fauteuil Alu Flex

Tissu : textile.

Armature : aluminium laqué.

Dimensions ouvert :

51 x 55 x 46/117 cm.

Dimensions plié :

117 x 15 x 65 cm.

Poids : 4,9 kg.

Charge maxi : 120 kg.

Coloris : Electra.

Réf. E040133 **139 €**



Fauteuil matelassé air

Tissu : textile.

Armature : aluminium laqué.

Dimensions ouvert :

47 x 43 x 48/120 cm.

Dimensions plié : 113 x 63 x 9 cm.

Poids : 5,5 kg.

Charge maxi : 120 kg.

Coloris : Moka.

Réf. E040236 **130 €**



TRIGANO

TRIGANO



**Retrouvez tous nos prix
en flashant ce QR code**

Fauteuil matelassé

Tissu : polyester 600D.
Armature : aluminium laqué.
Dimensions ouvert : 51 x 45 x 51/124 cm.
Dimensions plié : 113 x 62 x 13 cm.
Poids : 5,5 kg.
Charge maxi : 120 kg.



Graphite
Réf. E040087 **130 €**



Electra
Réf. E040134 **130 €**

TRIGANO

Fauteuil alu dossier haut slim

Tissu : textilène.
Armature : aluminium laqué.
Dimensions ouvert : 48 x 41 x 48/122 cm.
Dimensions plié : 112 x 63 x 10 cm.
Poids : 4,9 kg.
Charge maxi : 120 kg.
Repose-pieds disponible en option.



Extra plat
10 cm



Electra
Réf. E040132 **120 €**



Moka
Réf. E040234 **120 €**



Cocoon
Réf. E040019 **120 €**

TRIGANO



Repose-pieds

Repose-pieds

Tissu : textilène
et polyester pour le coloris graphite.
Armature : aluminium Ø 22 mm.
Dimensions ouvert : 70 x 47 x 49 cm.
Dimensions plié : 70 x 47 x 5,5 cm.
Poids : 0,78 kg.
Charge maxi : 30 kg.



Cocoon
Réf. E040056 **30 €**



Electra
Réf. E040136 **30 €**



Graphite
Réf. E040137 **30 €**

Repose-pieds premium

Tissu : 3D Mesh rembourré en mousse.
Armature : aluminium laqué Ø 22 mm.
Dimensions ouvert : 70 x 47 x 49 cm.
Dimensions plié : 70 x 47 x 5,5 cm.
Poids : 1 kg.
Charge maxi : 30 kg.



Dark Blue
Réf. E040237 **35 €**



Noir
Réf. 507698 **35 €**

Repose-pieds

Tissu : textilène.
Armature : aluminium.
Dimensions ouvert : 89 x 47 x 45 cm.
Dimensions plié : 89 x 47 x 8,5 cm.
Poids : 1,4 kg.
Charge maxi : 30 kg.



Réf. 507681 **37 €**

TRIGANO

TRIGANO

TRIGANO



**Retrouvez tous nos prix
en flashant ce QR code**

Fauteuil relax

Fauteuil relax Alu

Assise et dossier rembourrés de mousse hydrofuge.
Réglable sur 7 positions.
Tissu : textilène.
Armature : aluminium laqué.
Dimensions ouvert :
50,5 x 47,5 x 47/126 cm.
Dimensions plié : 125 x 16 x 65 cm.
Poids : 5,5 kg.
Charge maxi : 120 kg.

TRIGANO



Cocoon
Réf. E040242 **179 €**



Electra
Réf. E040139 **179 €**

Fauteuil relax XL

Tissu : textilène.
Armature : acier laqué Ø 20/22 mm.
Dimensions ouvert : 58 x 51 x 51/112 cm.
Dimensions plié : 100 x 72 x 14 cm.
Poids : 8,5 kg.
Charge maxi : 120 kg.

Réf. E040243 **146 €**



Relax Belem

Grâce à son pliage parapluie ultra compact qui tient dans un petit sac de rangement, vous vous installerez tranquillement où vous voulez.

En position allongée ou assise avec vos cervicales ou vos lombaires bien soutenues, vous pourrez vous octroyer de vrais moments de repos.

Toile textilène et polyester - Structure en acier.
Dimensions ouvert (LxPxH) : 66 x 71 x 117 cm.
Dimensions de l'assise (LxPx H) : 56 x 53 x 54 cm.
Dimensions plié (LxPxH) : 106 x 30 x 30 cm.
Poids : 9,5 kg.
Charge maxi : 120 kg.
Avec sac de transport.

Réf. E040253 **170 €**

TRIGANO



SOPLAIR





Transat Freja

Le fauteuil Freja offre un confort maximal de la tête au pied. Vous pouvez l'incliner complètement dans la position que vous souhaitez. Un design ergonomique et un nombre infini de positions vous offrent les meilleures conditions pour vous détendre pendant les vacances.

Freja est pliable et n'occupe donc que très peu de place lorsqu'il est plié.

Tissus : 100 % polyester.

Charge maxi : 120 kg.

Dimensions ouvert : (LxlxH) 119 x 55 x 51 cm

Dimensions plié : 109 x 26 x 21 cm.

Réf. E040223 **199 €**



Isabella

Poignée de blocage de la position



Bleu

Réf. E040285 **294 €**



Relax Air Deluxe

La gamme Air Deluxe se caractérise par son tissu 3D matelassé en nid d'abeille et sa structure en aluminium renforcé avec un revêtement époxy gris anthracite, offrant toujours plus de confort et une finition haut de gamme. Le textile utilisé est respirant, résistant à l'eau et aux UV, et labellisé OEKO-TEX, ce qui apporte toutes les garanties d'un tissu sans substances nocives pour la santé et éco-responsable (anti-allergique et anti-acariens).

Ce fauteuil est équipé de l'appui-tête Crespo. Réglable en hauteur et ergonomique, ce système breveté permet de s'adapter à toutes les morphologies et assurer un confort d'assise optimal en toutes circonstances.

Dimensions ouvert (LxlxH) : 81 x 72 x 119 cm.

Épaisseur plié : 12 cm.

Charge maxi : 130 kg.

Poids : 7,6 kg.

Noir

Réf. E040284 **294 €**



Gris

Réf. E040286 **294 €**





**Retrouvez tous nos prix
en flashant ce QR code**

PLEIN AIR

Chaise de plage / jardin

Chaise de plage

Tissu : textile.
Armature : acier laqué Ø 22 mm.
Dimensions ouverte : 35 x 48 x 34/60 cm.
Dimensions pliée : 82 x 50 x 5,5 cm.
Poids : 3 kg. Charge maxi : 120 kg.

**NEW
2023**

TRIGANO

Coloris	Référence
Emeraude	Réf. E040145 36 €
Electra	Réf. E040325 35,90 €
Moka	Réf. E040326 35,90 €



Chaise longue

Tissu : textile.
Armature : acier laqué Ø 19/22 mm.
Dimensions ouverte : 89 x 48 x 43/83 cm.
Dimensions pliée : 121 x 53 x 4 cm.
Poids : 5,2 kg. Charge maxi : 100 kg.

TRIGANO

Coloris	Référence
Electra	Réf. E040323 54,90 €
Moka	Réf. E040324 54,90 €

**NEW
2023**



Fauteuil de plage

Avec repose-tête. Le siège peut être réglé selon 8 positions.
Armature aluminium. Matière : Polyweave noir. 60 % revêtement PVC / 40 % Polyester.
Dimensions ouvert : 65 x 64 x 77 cm. Dimensions plié : 65 x 72 x 11 cm.
Poids : 2,9 kg. Charge maxi : 100 kg.

Réf. E040032 **97 €**



Isabella

Chaise de plage Ikaro

Chaise de plage pliante ultra-légère en profilé d'aluminium de haute qualité, facilement transportable.
Les accoudoirs en bois sont élégants et lisses.
Les 2 tubes incurvés sur le dossier et l'assise peuvent être utilisés comme poignées de transport.
Charge maxi : 120 kg.

BRUNER
OUTDOOR IN MOTION



Poids plume

	Dimensions (cm)	Poids (kg)	Référence
Chaise basse	Ouverte : 53 x 48 x 27 / 61 Pliée : 56 x 52 x 9	1,8	Réf. E040165 96 €
Chaise haute	Ouverte : 54 x 65 x 42 / 89 Pliée : 52 x 92 x 9	2,18	Réf. E040162 108 €



Accessoires fauteuil

Siège enfant

Siège enfant pliable qui s'installe sur tous les fauteuils Isabella. Le siège s'installe à l'aide de sangles à fermeture encliquetable. Grâce au coussin amovible, le siège peut être utilisé par des enfants d'environ 8 mois (ou lorsque l'enfant tient assis tout seul) jusqu'à 5 ans. Dimensions ouvert : 28 x 23 x 16 / 47 cm. Charge maxi : 50 kg. Coloris : Dark Grey.

Réf. 507686 **57 €**



Housse transport fauteuil

Tissu : polyester 600 x 300D.
Armature : aluminium laqué.
Peut contenir 2 fauteuils.

TRIGANO



	Référence
Taille M : 121 x 61 x 15 cm	Réf. E040086 28 €
Taille XL : 130 x 80 x 20 cm	Réf. E040138 33 €

Housse de fauteuil relax luxe

Housse de fauteuil s'adaptant sur tous les types de fauteuil. Permet de donner une 2^{ème} jeunesse à son fauteuil. 230g/m² polyester. Couleur grise.

Réf. 513400 **46 €**



Serviette fauteuil Isabella

Cette serviette est spécialement cousue pour correspondre aux fauteuils Isabella : Thor, Loke et Odin. La serviette est à la fois confortable et pratique. Douce au contact pour s'asseoir, elle absorbe l'eau de votre maillot de bain quand vous sortez de la mer ou de la piscine. La serviette est réalisée en coton 100 % biologique. Dimensions : 49 x 124 cm.

Réf. E040021 **30 €**



Poche latérale pour fauteuil

Parfaite pour le rangement des petits objets pour les avoir à portée de main dans votre fauteuil. Convient à la plupart des fauteuils Isabella. S'installe à l'aide de boutons pression sous l'accoudoir. Peut s'installer sur les deux accoudoirs. Dimensions : 30 x 20,5 cm.

Référence	Coloris
Réf. E040022 13 €	Gris foncé
Réf. E040023 13 €	Gris clair
Réf. E040024 13 €	Bleu





**Retrouvez tous nos prix
en flashant ce QR code**

Tabouret

Tabouret acier

Déplié et replié en un clin d'œil.
Tissu : polyester résistant 600D
enduit PVC.
Double épaisseur.
Armature tube acier laqué Ø 19 mm.
Dimensions ouvert : 34 x 33 x 43 cm.
Dimensions plié : 58 x 6 x 10 cm.
Poids : 1 kg.
Charge maxi : 100 kg.



Electra

Réf. E040124 **12,60 €**



Gris noir

Réf. E040015 **12,60 €**

TRIGANO

Tablette pour tabouret



PENSEZ-Y !

Plateau en bois stratifié.
Coloris : bois flotté.
Dimensions : 42 x 42 cm.
Poids : 0,8 kg. Charge maxi : 30 kg.

Réf. E040155 **17 €**



Tabouret pliant Gaia + Plateau

Un seul produit 3 utilisations : assise d'appoint, repose-jambes ou table basse grâce à son plateau en Bambou.
Ultra compact avec un très faible encombrement.
Tabouret pliant : Toile 3D Mesh - Structure aluminium.
Dimensions ouvert (LxPxH) : 50 x 45,5 x 40,5 cm.
Dimensions de l'assise (LxPxH) : 50 x 34 x 40 cm.
Dimensions plié (LxPxH) : 65 x 45,5 x 13.



Tabouret Gaia

Réf. E040255 **29,90 €**

SOPLAIR



Plateau Gaia

Réf. E040256 **39 €**

Repose-pieds tabouret

Repose-pieds facile à emporter.
Tubulure de 22 mm.
41 x 29 x 34 cm.
Charge maxi : 100 kg.
Poids : 1 kg.

Réf. 510301 **17,90 €**



moove
in liberty

Tabouret rétractable noir

Matière : polypropylène haute densité. Sangle de transport.
Dimensions ouvert : 48 x 25 cm. Dimensions plié : 6,5 x 25 cm.
Poids : 1,1 kg.
Charge maxi : 180 kg.

Réf. E040123 **37 €**

TRIGANO





Kit ergonomomic

Le kit plein air Ergonomic est un concept unique qui répond à un besoin essentiel : gagner de la place de stockage dans votre véhicule.

Seulement 20 cm d'épaisseur ! Le kit est composé de 2 fauteuils + 1 table + 1 sac de rangement qui, une fois rangé, ne fait que 20 cm d'épaisseur, ce qui permet d'avoir le nécessaire tout en prenant une place de stockage minimale.

Développé pour les vans à l'origine, ce kit convient totalement aux camping-caristes toujours en recherche d'accessoires gain de place et pratiques au quotidien.



Désignation	Référence	Description	Poids (kg)
Kit plein air Ergonomic 3 pièces	Réf. E040288 433 €	Comprend 2 fauteuils et 1 table. Dimensions fauteuils (LxPxH) : 64 x 64 x 100/117 cm. plié : 90 x 67 x 9 cm. Charge maxi : 110 kg. Poids : 3,9 kg. Dimensions table (LxPxH) : 101 x 65 x 59/76 cm. Épaisseur pliée : 4 cm. Charge maxi : 50 kg. Poids : 6 kg.	13,8
Fauteuil Ergonomic	Réf. E040289 137 €	Fauteuil en aluminium léger. Appui-tête ajustable, dossier réglable 7 positions. Dossier, assise et accoudoirs ergonomiques. Cadre en aluminium renforcé et anti-corrosion. Très léger et hyper compact.	3,9





**Retrouvez tous nos prix
en flashant ce QR code**

Table pliante

Table + 2 bancs intégrés

Coloris bois flotté.
Plateau : bois stratifié.
Pieds : aluminium laqué.
Dimensions table : 93 x 82 x 72,5 cm.
Dimensions bancs : 87 x 25 x 41 cm.
Dimensions fermé : 94,5 x 41,5 x 9,5 cm.
Poids : 9,8 kg.
Charge maxi table : 30 kg.
Charge maxi banc : 120 kg.



TRIGANO

Réf. E040094 **145 €**

Table valise bois stratifié

Plateau : bois stratifié avec cerclage en aluminium.
Pieds : aluminium finition mate.
Charge maxi : 30 kg.



TRIGANO

Description	Dimensions LxIxH (cm)	Poids (kg)	Référence
Table Premium	Dimensions ouverte : 120 x 60 x 70. Dimensions pliée : 62,5 x 61 x 7.	4,7	Réf. E040150 89 €
Table Family	Dimensions ouverte : 180 x 70 x 70. Dimensions pliée : 72 x 62 x 11.	7,6	Réf. E040149 140 €

Table Melrose ovale

Table en aluminium léger et résistant.
Pieds réglables. Hyper compacte, pliante,
transportable comme une valise.
Dimensions ouverte (LxPxH) : 120 x 80 x 37/70 cm.
Dimensions pliée (LxPxH) : 80 x 7 x 60,5 cm.
Poids : 7,2 kg.

Réf. E040265 **173 €**



b
bo-camp



Table pliante

Haut de gamme, pliage extra-plat.
Pieds réglables.
Plateau : bilamellé stratifié de haute pression de 3 mm.
Pieds : aluminium 22/25 mm.
Poids : 7,5 kg.
Dimensions ouverte (LxPxH) : 110 x 70 x 52/74 cm.
Dimensions pliée (LxPxH) : 110 x 70 x 4,5 cm.
Charge maxi : 50 kg.

Réf. 510213 **167 €**

Isabella



Table pliante Flex bambou

Vraie table robuste allant jusqu'à 4 personnes avec un encombrement minimal. Elle sait se plier en 4 pour vous et se faire oublier dans votre soute ou votre coffre rangée dans son sac de transport. En quelques secondes, il se déplie pour vous offrir une table solide et stable à l'aide de ses pieds réglables. Matériaux en aluminium et bambou. Réglable en hauteur (43/65 cm). Pieds rotatifs permettant de s'adapter à tous les types de sol. Charge maxi : 30 kg. Avec sac de transport.



SOPLAIR

Description	Dimensions LxlxH (cm)	Poids (kg)	Référence
Table Flex Bambou	Dimensions ouverte : 100 x 65 x 43/65 Dimensions pliée : 100 x 12 x 18	7	Réf. E040201 139 €

Table valise bambou

Ingénieux ! Se compose de 2 plateaux en bambou pour une mise en place ultra rapide. Ses pieds réglables s'adaptent à tous les types de sol et vous garantissent une table aussi stable et confortable qu'à la maison. Avec son sac de rangement, vous la transportez facilement. Charge maxi : 30 kg. Avec sac de transport.



SOPLAIR

Description	Dimensions LxlxH (cm)	Poids (kg)	Référence
Table valise bambou 2 personnes	Dimensions ouverte : 100 x 72 x 70 Dimensions pliée : 100 x 36 x 8	8,7	Réf. E040202 159 €
Table valise bambou 4 personnes	Dimensions ouverte : 115 x 72 x 70 Dimensions pliée : 115 x 36 x 8	9	Réf. E040203 179 €



**Retrouvez tous nos prix
en flashant ce QR code**

Table aluminium

Table Alu Moove

Sac de transport fourni.
Aluminium avec lattes enroulables.
Charge maxi : 30 kg.



Crochet de maintien des lattes



Désignation	Référence	Dim. ouverte (cm)	Dim. fermée (cm)	Poids (kg)
Table Alu 4 personnes	Réf. 231124 69 €	110 x 72 x 70	19 x 15 x 110	5
Table Alu 6 personnes	Réf. 231077S 99 €	140 x 80 x 70	19 x 15 x 140	6

Table pliante Flex alu

Idéale pour le camping, le pique-nique et toute activité de plein air, la table pliante modèle FLEX ALU combine stabilité, robustesse et légèreté.
Fabriquée en aluminium elle résistera à l'épreuve du temps et sera facile à entretenir. Son pliage ultra compact la rend facile à emporter et vous permettra de vous installer où vous voulez en quelques secondes.
Structure et plateau en aluminium.
Ultra compacte et légère. Avec sac de transport.
Charge maxi : 30 kg



Description	Dimensions LxlxH (cm)	Poids (kg)	Référence
Table 4 pers	Dimensions ouverte : 113 x 70 x 71 Dimensions pliée : 113 x 24 x 11	5,2	Réf. E040257 99 €
Table 6 pers	Dimensions ouverte : 130 x 70 x 71 Dimensions pliée : 132 x 24 x 12	6,3	Réf. E040258 119 €

SOPLAIR





Table plateau

Table Premium

Plateau anti-dérapant : bois stratifié nervuré hautes-températures avec profil aluminium renforcé.
Armature aluminium laqué.
Dimensions ouverte : 115 x 70 x 55/75 cm.
Dimensions pliée : 115 x 70 x 5 cm.
Poids : 7,4 kg. Charge maxi : 30 kg.

Réf. E040037 **173 €**



TRIGANO

Table Linear Black

Équipée d'un plateau de haute qualité imperméable et résistant à la chaleur (jusqu'à 180°C).
Hauteur réglable en un clic.
Facile à nettoyer.
Charge maxi : 50 kg.

BRUNER
OUTDOOR IN MOTION

Description	Dimensions LxIxH (cm)	Poids (kg)	Référence
Table Linear 2 personnes	Dimensions ouverte : 80 x 60 x 63/83 Dimensions pliée : 80 x 60 x 7	6,8	Réf. E040170 113 €
Table Linear 4 personnes	Dimensions ouverte : 100 x 68 x 63/83 Dimensions pliée : 100 x 68 x 7	8,3	Réf. E040173 163 €
Table Linear 6 personnes	Dimensions ouverte : 115 x 70 x 63/83 Dimensions pliée : 115 x 70 x 8	12,7	Réf. E040171 190 €





**Retrouvez tous nos prix
en flashant ce QR code**

Table rectangulaire grise peinte

La table Crespo est très stable et légère, grâce à une structure en aluminium solide et ses pieds en finition gris noire, entièrement réglables en hauteur et équipés de patins stabilisateurs permettant de ne pas s'enfoncer de le sol. Son plateau rectangulaire est résistant aux intempéries, aux rayures et à la chaleur.

Hyper compacte et facile à transporter pour une utilisation quotidienne.

3 tailles disponibles : 120 x 80, 130 x 85, 150 x 90 cm.

Épaisseur pliée : 5 cm. Charge maxi : 50 kg.

Plateau mélamine. Structure aluminium. Couleur grise.



Description	Dimensions LxIxH (cm)	Poids (kg)	Référence
Table 120	120 x 80 x 63/74	8,3	Réf. E040276 254 €
Table 130	130 x 85 x 63/74	9,8	Réf. E040277 264 €
Table 150	150 x 90 x 63/74	12	Réf. E040278 289 €

Table rectangulaire grise alu

La table Crespo est très stable et légère, grâce à une structure en aluminium solide et ses pieds entièrement réglables en hauteur et équipés de patins stabilisateurs permettant de ne pas s'enfoncer de le sol.

Son plateau rectangulaire, également en aluminium, est résistant aux intempéries, aux rayures et à la chaleur.

Hyper compacte et facile à transporter pour une utilisation quotidienne.

Épaisseur table pliée : 4,5 cm. Charge maxi : 50 kg.

Matériau aluminium. Couleur grise.



Description	Dimensions LxIxH (cm)	Poids (kg)	Référence
Table 80	80 x 60 x 59/76	5	Réf. E040273 132 €
Table 101	101 x 65 x 59/76	6	Réf. E040274 169 €
Table 150	150 x 90 x 63/74	6,8	Réf. E040275 179 €

Table carré peinte

La table Crespo est très stable et légère grâce à une structure en aluminium solide.

Son plateau carré, également en aluminium, est résistant aux intempéries, aux rayures et à la chaleur.

Hyper compacte et facile à transporter pour une utilisation quotidienne.

Épaisseur pliée : 3,5 cm. Charge maxi : 50 kg.

Matériau aluminium. Couleur grise.



Description	Dimensions LxIxH (cm)	Poids (kg)	Référence
Table	42,5 x 42,5 x 40,5 cm	1,5	Réf. E040272 51 €



Table nid d'abeille

Table ultralégère, et repliable en sac pour un transport facile. Le nouveau matériau « nid d'abeille » permet un rapport poids / résistance inégalé.

Le plateau offre une résistance aux UV et est imperméable.

Plateau : moulé en nid d'abeille + fibre de verre.

Armature : aluminium.

Dimensions ouverte : 100 x 68 x 52,5/70,5 cm.

Dimensions pliée : 100 x 68 x 5 cm.

Poids : 5,3 kg.

Charge maxi : 30 kg.

Réf. E040330 **194 €**

**NEW
2023**



TRIGANO

Table bambou Agora

Élaborée pour accueillir toute la famille autour d'un repas convivial vous partagerez de longues discussions installés confortablement.

Son plateau en bambou conçu d'une seule pièce octroie à cette table une meilleure stabilité. Idéale pour les longs séjours sous un auvent, sur une terrasse ou tout simplement sur un terrain de loisirs !

Plateau en bambou naturel. Structure en aluminium.

Pieds ajustables pour s'adapter à tous les types de sol.

Réglable en hauteur de 52 cm à 71 cm.

Charge maxi 30 kg.

SOPLAIR



Capacité	Dimensions LxH (cm)	Poids (kg)	Référence
2 personnes	Dimensions ouverte : 100 x 68 x 70 Dimensions pliée : 100 x 68 x 7	9	Réf. E040260 169 €
4 personnes	Dimensions ouverte : 115 x 68 x 70 Dimensions pliée : 115 x 68 x 7	10,5	Réf. E040261 185 €
6 personnes	Dimensions ouverte : 130 x 68 x 70 Dimensions pliée : 130 x 68 x 7	11,5	Réf. E040262 199 €

Table de camping légère

Cette table légère est à la fois stable et fonctionnelle. Le piètement en aluminium sous la table se replie facilement et élégamment pour que la table soit pratique à transporter et à ranger quand elle ne sert pas.

Repliée, elle n'occupe que 6,5 cm en hauteur.

Le plateau, aux bords arrondis, est réalisé en de nombreuses couches de fibre de verre. Il y a beaucoup d'espace pour les jambes sous la table.

La hauteur et l'inclinaison des 4 pieds sont réglables, un sol irrégulier ne pose donc pas de problème.

Charge maxi : 80 kg.



Isabella

Capacité	Dimensions LxH (cm)	Poids (kg)	Référence
2 personnes	Dimensions ouverte : 68 x 100 x 72/74 Dimensions pliée : 68 x 100 x 6	4,6	Réf. E040182 200 €
4 personnes	Dimensions ouverte : 120 x 80 x 72/74 Dimensions pliée : 120 x 80 x 6	5,3	Réf. E040092 249 €
6 personnes	Dimensions ouverte : 140 x 90 x 72/74 Dimensions pliée : 140 x 90 x 6	6,4	Réf. E040093 293 €

Poids plume



**Retrouvez tous nos prix
en flashant ce QR code**

Armoire pliante

Armoire pliante

Sac de rangement inclus.
Avec 3 étagères et dessus fixe.
Charge maxi : 30 kg.

1



2



	Désignation	Référence	Dim. ouverte (cm)	Poids kg
1	Armoire pliante simple	Réf. E040057 159 €	60 x 48 x 81	8
2	Armoire pliante double	Réf. E040095 230 €	84 x 50 x 81	11

Armoire d'angle

Sac de rangement inclus.
Avec 2 étagères et dessus fixe.
Dimensions : 82 x 82 x 85 cm.
Poids : 6,51 kg. Charge maxi : 30 kg.

Réf. 508804 **189 €**



Tour prise électrique

Cette tour prise électrique escamotable s'installe dans votre armoire Isabella. Les armoires Isabella « Double » et « Simple » comportent un trou pour l'installation de votre tour prise électrique. Cela vous permet d'avoir le courant juste à côté de la cafetière, du grille-pain ou du chargeur sans multiprises gênantes.
Contenu : 2 x 230 V + 2 x USB, 2,1 A.
Cordon : 1,8 m.

Réf. E040047 **87 €**



Organiseur de chaussures

Vous pouvez mettre les chaussures dans différents compartiments afin qu'elles soient faciles à trouver quand vous devez vous chausser rapidement.

L'organiseur de chaussures est facile à déplier et à replier à la fin de la saison. Il est réalisé en aluminium et textile, facile à nettoyer.

Dimensions : 50 x 30 x 85 cm.

Réf. E040045 **123 €**



Étagère à chaussures

Étagère à chaussures pliable pour le rangement de chaussures sous l'auvent. Peut être repliée et emballée dans le sac fourni pour n'occuper qu'un minimum de place quand elle n'est pas utilisée. Dimensions : 51 x 26 x 43,5 cm.

Armature aluminium.

Matière : Polyweave (enduit PVC 60 % / polyester 40 %).

Coloris : Gris foncé.

Réf. 508810 **41 €**





Meuble de rangement Hanoï

Idéal pour vos voyages ou excursions, le petit meuble Hanoï offre un bel espace de rangement. Doté d'un grand plateau en bambou, ses armatures en aluminium apportent légèreté et robustesse. L'avis des campeurs guide nos choix ! Ce modèle répond au besoin de petits emplacements de stockage, essentiel lors de vos déplacements. Armature en aluminium tubes carrés 25 x 25 mm. Pieds rotatifs permettant de s'adapter à tous les types de sol. Toile en polyester enduit PVC. Charge maxi : 30 kg. Pliage avec sac de transport.



Description	Dimensions LxIxH (cm)	Poids (kg)	Référence
Meuble Hanoï	Dimensions ouvert : 61 x 50 x 91 Dimensions plié : 61 x 61 x 14	7,8	Réf. E040197 119 €

SOPLAIR

Meuble de rangement Bali 3 étagères EasyQuick

Le modèle BALI est conçu avec un système de pliage et dépliage EASYQUICK pour une mise en place en 3 secondes. Il est le compromis idéal entre légèreté et robustesse pour un espace de stockage optimal. Il offre de plus des poches latérales de rangement : un gros plus ! Armature en aluminium tubes carrés 25 x 25 mm. Toile en polyester enduit PVC. Ventilation permanente. Poches de rangement. Charge maxi : 30 kg.



Description	Dimensions LxIxH (cm)	Poids (kg)	Référence
Meuble de rangement Bali	Dimensions ouvert : 100 x 49 x 82 Dimensions plié : 100 x 49 x 14	11,5	Réf. E040198 174 €

SOPLAIR

Meuble de rangement Bornéo

Doté d'un espace de rangement 4 étagères et d'une penderie, ce meuble est parfait pour entreposer le linge de toute la famille. De conception optimisée, il offre même des petites poches latérales pour augmenter sa capacité de stockage. De plus, sa toile en polyester possède des aérations pour éviter humidité et moisissure. Armature en aluminium tubes carrés 25 x 25 mm. Pieds rotatifs permettant de s'adapter à tous les types de sol. Ventilation permanente. Poches de rangement. Charge maxi : 30 kg.



Description	Dimensions LxIxH (cm)	Poids (kg)	Référence
Meuble de rangement Bali	Dimensions ouvert : 88 x 50 x 126 Dimensions plié : 85 x 72 x 15	10,6 kg	Réf. E040263 169 €

SOPLAIR



**Retrouvez tous nos prix
en flashant ce QR code**

Penderie pliante

Penderie spacieuse avec étagères et tringle.

Dimensions :

143 x 50 x 50 cm.

Poids : 9 kg.

Charge maxi : 30 kg.

Réf. E040046 **246 €**



Meuble de rangement

Coloris gris/noir.

Tissu : polyester 500D enduit PVC.

Armature :

aluminium Ø 25 mm.

Dimensions ouvert :

58 x 47 x 140 cm.

Dimensions plié :

67,5 x 40,5 x 9,5 cm.

Poids : 6,2 kg.

Sac de transport.

Réf. E040096 **99 €**

TRIGANO



Meuble pliant

Tissu : polyester résistant 500D.

Armature : aluminium Ø 19 mm.

Sac de transport.

TRIGANO



1



2



	Désignation	Référence	Dim. ouvert (cm)	Dim. fermé (cm)	Poids kg
1	Meuble rangement pliant	Réf. E040042 100 €	60 x 52 x 98	62 x 56 x 9	5,8
2	Meuble rangement pliant XL	Réf. E040043 151 €	66 x 40 x 140	80 x 60 x 11	8,8

Meuble pliant penderie

Tissu : polyester résistant 500D enduit PVC.

Armature : aluminium Ø 19 mm.

Dimensions ouvert : 90 x 67 x 140 cm.

Dimensions plié : 90 x 80 x 11 cm.

Poids : 10,6 kg.

Sac de transport.

Charge maxi : 30 kg.

Réf. E040044 **187 €**

TRIGANO





Rangement Fiamma



1



2



3



4



5



6



7



8



	Désignation	Dimensions	Référence
1	Pack Organizer S	50 x 84 cm - 11 poches - Poids : 0,4 kg	Réf. 514242 43 €
2	Pack Organizer L	88 x 39 cm - 6 poches - Poids : 0,5 kg	Réf. 514243 37 €
3	Pack Organizer Siège	43 x 66 x 2 cm - 3 poches - Poids : 0,3 kg	Réf. 514245 30 €
4	Pack Organizer Toilette	Fermé : 30 x 37 x 11 cm - Ouvert : 30 x 118 x 11 cm 10 poches - Poids : 0,6 kg	Réf. 514246 48 €
5	Pack Organizer Chaussures	84 x 54 x 2 cm - 10 poches - Poids : 1,1 kg	Réf. 514244 55 €
6	Pack Poubelle	Fermé/Ouvert : 29,5 x 29,5 x 4,2/42 cm	Réf. N010006 54 €
7	Niche pliable	Fermé/Ouvert : 78 x 55 x 3/49 cm	Réf. N010007 90 €
8	Pack organizer Box	Poids : 2,5 kg	Réf. N010008 79 €

Arrimage triple

Pack Organizer S, Pack Organizer L et Pack Organizer chaussures peuvent s'installer de trois manières différentes :

sur rail

à l'aide des oeillets
(vis non incluses)

avec le Fix Organizer
(en option)

Fix Organizer

2 points d'accroche pour suspendre les organisateurs contre la paroi ou porte du véhicule.

Réf. 310998 **7 €**

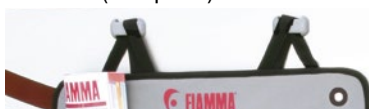



**Retrouvez tous nos prix
en flashant ce QR code**

POUR UNE ORGANISATION OPTIMALE

Organizer Tall

L'Organizer™ Tall vous permet de mettre de l'ordre dans tous les petits objets. Ils y sont toujours facilement accessibles.

Réalisé en polyester enduit avec quelques poches transparentes laissant le contenu visible. Il se monte avec les crochets TermoFix sur le jonc FixOn.

Dimensions (LxH) : 80 x 215 cm.

Réf. 514240 **165 €**



Isabella

Organiseur chaussures

10 poches suspendues pour un rangement optimal de vos chaussures.

Dimensions : 30 x 15 x 120 cm.

Réf. 514252 **8 €**



Organiseur vêtements

6 poches suspendues pour un rangement optimal de vos vêtements

Dimensions : 30 x 30 x 120 cm.

Réf. 514253 **8 €**



Meuble de cuisine

Cuisine pliable

Parfaite pour les préparations culinaires en plein air. La cuisine se replie rapidement afin de devenir toute plate et de n'occuper qu'un minimum de place. Facile à transporter.

Les matériaux sont résistants à l'usure et supportent les intempéries.

La cuisine est équipée d'un plan de travail haut offrant de la place pour les préparations culinaires et d'une petite table pour le réchaud. Sous le plan de travail, des étagères spacieuses vous permettent de stocker les ingrédients et les ustensiles de cuisine.

La cuisine aménagée de façon pratique est facile à nettoyer.

Couvercle pliable, crochets pour divers ustensiles et étagère à épices.

Sac de rangement fourni.

Dimensions : 188 x 50 x 81 cm.

Poids : 17 kg.

Réf. E040058 **350 €**



Isabella



Meuble de cuisine pliant Aurora

SOPLAIR

Simplifiez vous la réalisation de vos repas grâce au meuble de cuisine Aurora. Ce meuble vous permettra en effet de cuisiner à hauteur avec tout sous la main grâce à son plan de travail protégé d'un pare-flamme et ses 5 étagères de rangement.

- Ventilation permanente pour une meilleure aération.
- Pare-flamme intégré.
- Armature aluminium pour plus de robustesse et de légèreté.
- Espace de stockage optimisé : 5 étagères.

Dimensions ouverte (LxPxH) : 172 x 41 x 81/106 cm.

Dimensions pliée (LxPxH) : 81 x 51 x 13 cm.

Poids : 10,5 kg.

**NEW
2023**



Réf. E040317 **149 €**

Meuble de cuisine

Meuble de cuisine constitué d'un plan de travail avec pare-feu, des étagère ainsi que d'un espace de rangement refermable en toile.

Très compact une fois plié, il se range dans un sac et se transporte facilement.

Ses tablettes cerclées d'aluminium et ses pieds réglables apportent résistance et stabilité.

Tissu : polyester résistant enduit PVC.

TRIGANO



	Désignation	Référence	Dim. ouverte (cm)	Dim. fermée (cm)	Poids (kg)
1	Meuble de cuisine simple	Réf. E040040 123 €	75 x 53 x 86/77	73 x 42 x 11	7,5
2	Meuble de cuisine double	Réf. E040097 164 €	87 x 51 x 80/110	92 x 49 x 10	7,3
3	Meuble de cuisine desserte	Réf. E040104 115 €	143 x 48 x 79,5/110,5	73 x 10,5 x 78	8.4



**Retrouvez tous nos prix
en flashant ce QR code**

Meuble de cuisine Fidji

Alliance de l'aluminium et du bambou ! Un véritable meuble de cuisine à emporter partout. Pratique avec un système de pliage ultra compact, le meuble Fidji se monte et se démonte en un instant. Replié, il offre un gain de place maximum ! Il saura convaincre les plus exigeants !

Armature en aluminium tubes carrés 25 x 25 mm.

Pieds rotatifs permettant de s'adapter à tous les types de sol.

Toile en polyester enduit PVC. Pare-flamme inclus.

Ventilation permanente. Poches de rangement.

Charge maxi : 30 kg.

Avec sac de transport.

Dimensions ouvert : 92 x 49 x 90/114 cm.

Dimensions plié : 92 x 61 x 14 cm.

Poids : 10,5 kg.

Réf. E040199 **152 €**

SOPLAIR



Meuble de cuisine EasyQuick Java

Il devient simple d'installer un véritable meuble de cuisine en 3 secondes !

Grâce au système de pliage et dépliage EASYQUICK du modèle JAVA, vous serez installés rapidement pour préparer de bons petits plats pour toute la famille. Armature en aluminium tubes carrés 25 x 25 mm.

Toile en polyester enduit PVC. Ventilation permanente.

Poches de rangement. Système de pliage/dépliage ultra rapide.

Pare-flamme inclus.

Charge maxi : 30 kg.

Avec sac de transport.

Dimensions ouvert : 100 x 49 x 82/106 cm.

Dimensions plié : 100 x 49 x 14 cm.

Poids : 12,5 kg.

Réf. E040200 **185 €**

SOPLAIR



Meuble de cuisine Chef Hanoi

Rester debout pour cuisiner ! Enfin un meuble qui vous permet de poser votre Safari Chef en hauteur.

100% adapté : découpe du plateau aux dimensions des pieds et passage prévu pour la lyre de gaz.

Innovation qui vous simplifie la vie avec ce nouveau concept 2 en 1 : rangement et système de cuisson intégré.

Armature en aluminium tubes carrés 25 x 25 mm.

Pieds rotatifs permettant de s'adapter à tous les types de sol.

Toile en polyester enduit PVC.

Dimensions ouvert : 61 x 50 x 91 cm.

Dimensions plié : 61 x 61 x 14 cm.

Poids : 8,5 kg.

Charge maxi : 30 kg.

Réf. E040264 **139 €**

SOPLAIR





Barbecue / Réchaud à gaz

Safari chef 30 Compact

Barbecue à gaz ultra compact (Ø 30 cm) et léger. Fonctionne directement sur une cartouche de gaz 227 g (non fourni). Malgré son format réduit, le Safari Chef 30 Compact est extrêmement polyvalent grâce aux différentes surfaces de cuisson incluses : un support de casserole, une plaque de cuisson (Plancha), une grille et un plat (couverture). Allumage automatique piezo électrique. Sac de rangement pratique inclus. Dimensions : 23 x 24,7 x 30,45 cm. Poids : 4,5 kg.

Réf. E010005 **189 €**

NEW 2023



Safari chef 30 HP

Version HP : fonctionne directement sur une cartouche de gaz EN417. Barbecue polyvalent et léger à emporter partout (Ø 30 cm). 4 surfaces de cuisson. Bouton poussoir avec allumage automatique piezo. Pieds repliables pour un rangement compact. Sac de rangement inclus. Support de casserole, grille BBQ, plaque de cuisson lisse et plat/couvercle. Dimensions : 30 x 22 x 22 cm. Poids : 4 kg.

Réf. 506006 **189 €**

NEW 2023



Safari chef 30 LP

Version LP avec raccord de gaz. Barbecue polyvalent & léger à emporter partout (Ø 30 cm). 4 surfaces de cuisson. Bouton poussoir avec allumage automatique piezo. Pieds repliables pour un rangement compact. Sac de rangement inclus. Support de casserole, grille BBQ, plaque de cuisson lisse et plat/couvercle. Dimensions : 30 x 22 x 22 cm. Poids : 4 kg.

Réf. 506004 **169 €**

NEW 2023



Pierre à pizza Pro 30

Pierre à pizza avec diffuseur de chaleur. Idéale pour le Safari Chef. Pour utilisation dans les fours électriques, sur les barbecues à gaz et électriques. Résiste à des températures allant jusqu'à 300°C. Sac de rangement compris. Surface de cuisson : Ø 25 cm. Poids : 1,3 kg.

Réf. E010010 **35 €**

NEW 2023





**Retrouvez tous nos prix
en flashant ce QR code**

CADAC | DOMETIC

Barbecue / Réchaud à gaz

Citi Chef 40

Branché, compact et polyvalent, le Citi Chef 40 vous permet de préparer avec style une multitude de plats différents. Cet élégant barbecue à gaz est disponible en 3 couleurs tendances. La grille du barbecue est dotée d'un revêtement en céramique GreenGrill et d'un déflecteur de chaleur intégré pour une meilleure répartition de la chaleur.

Le Citi Chef 40 dispose d'un bac de récupération des graisses amovible. Allumage piezo automatique. Le couvercle s'accroche sur le côté pour faire office de pare-vent et pour protéger des éclaboussures. Support de casseroles, grille BBQ et couvercle avec thermomètre. Sac de transport inclus. Garantie 5 ans.

Coloris	Référence
Noir	Réf. E010003 299 €
Olive	Réf. E010011 299 €
Bleu	Réf. E010012 299 €

**NEW
2023**



Plat à Paëlla 40 cm

Plat léger en aluminium anti-adhésif. Il peut être utilisé sur les CADAC de la gamme Citi Chef 40 ou sur tout autre cuisinière à gaz. Facile à utiliser et à nettoyer. Sac de rangement compris. Ø 36 cm / profondeur 4,5 cm. Poids : 2,5 kg.

**NEW
2023**



Réf. E010014 **79 €**

Pierre à pizza Pro40

Pierre à pizza avec diffuseur de chaleur. Idéale pour le Citi Chef 40 et Carri Chef. Pour utilisation dans les fours électriques, sur les barbecues à gaz et électriques. Résiste à des températures allant jusqu'à 300°C.

**NEW
2023**

Sac de rangement compris. Surface de cuisson : Ø 33 cm. Surface de cuisson : Ø 25 cm. Poids : 2,6 kg.



Réf. E010015 **43 €**

Carri chef 40

Barbecue à gaz avec pieds à vis (Ø 40 cm). Allumage piezo automatique par bouton poussoir. Grille barbecue avec revêtement antiadhésif en céramique GreenGrill. Bac de récupération des graisses amovible. Pieds en aluminium peint. Pieds ajustable en hauteur pour les surfaces inégales. Plateau à condiments pour un espace supplémentaire. Hauteur de service 50 mm plus haute que celle du Grillo Chef. Sac de rangement et de transport inclus. Poids : 9,8 kg.

**NEW
2023**



Réf. E010013 **299 €**

Brosse nettoyage grill

Idéale pour nettoyer le barbecue. Poids : 0,9 kg.

**NEW
2023**



Réf. E010017 **11 €**

Pince à barbecue 28 cm

Pince à barbecue avec manche en silicone. Mécanisme de fermeture pour un rangement facile. Compacte. Facile à transporter. Poids : 0,2 kg.

**NEW
2023**



Réf. E010016 **9 €**



Bouteille de gaz 227 g

Bouteille de gaz butane de 227 grammes avec connexion à baïonnette SSN-29. Pour une utilisation horizontale. Avec le CADAC Trio Power Pak, vous pouvez combiner l'alimentation en gaz de 3 cartouches de gaz.

Réf. E010006 **6,90 €**



NEW 2023

Cartouche de gaz 500 g

Cartouche de gaz filetée de type EN417 dotée d'une soupape de sécurité standard auto-obturante contenant un mélange de gaz butane/propane. La cartouche filetée se visse directement sur les produits CADAC Safari Chef HP et Power pak. Avec le CADAC Dual Power Pak, vous pouvez combiner l'alimentation en gaz de 2 cartouches de gaz de 500 g.

Réf. E010007 **11,90 €**



NEW 2023

Raccord avec couplage rapide 1 femelle 2 mâles

Couplage muni d'un raccord rapide. Pour clipser et déclipser facilement le tuyau d'alimentation de gaz au barbecue. Convient aux appareils gaz avec filetage G1/2" main droite (standard Français) ou aux barbecues filetage G1/4" main gauche CADAC livrés avec l'adaptateur 357-FRA qui permet de convertir le filetage d'un BBQ G1/4" main gauche en G1/2" main droite. Utilisation en toute sécurité grâce à la valve auto-obturante. Système push-pull (pousser-tirer) pour un raccordement rapide, facile et sécurisé. Poids : 0,1 kg.

Réf. E010020 **19 €**



NEW 2023

Raccord coudé avec couplage rapide coudé

Couplage coudé muni d'un raccord rapide. Axe rotatif. Pour clipser et déclipser facilement le tuyau d'alimentation de gaz au barbecue. Convient aux appareils gaz avec filetage G1/2" main droite (standard Français) ou aux barbecues filetage G1/4" main gauche CADAC livrés avec l'adaptateur 357-FRA qui permet de convertir le filetage d'un BBQ G1/4" main gauche en G1/2" main droite. Utilisation en toute sécurité grâce à la valve auto-obturante. Système push-pull (pousser-tirer) pour un raccordement rapide, facile et sécurisé. Convient parfaitement aux appareils CADAC des gammes 2-Cook et Citi Chef 40. Poids : 0,1 kg.

Réf. E010021 **22 €**



NEW 2023

Trio power pack

Pack pour coupler 3 bouteilles de gaz Cadac 227 g. Léger, portable et transportable facilement grâce à son sac de transport fourni. Livré avec tuyau d'1,5 m et connecteur à raccord rapide.

Réf. E010019 **82 €**



NEW 2023

Dual power pack

Pack pour coupler 2 cartouches de gaz filetées de 445 g ou 500 g CADAC combinées (non comprises) approvisionnent l'arrivée en gaz et permettent ainsi d'avoir la pression suffisante au bon fonctionnement de l'appareil. Comprend un tuyau de gaz de 85 cm.

Réf. E010018 **62 €**



NEW 2023

Raccord avec couplage rapide 1 femelle 1 mâle

Clipser ou déclipser le tuyau d'alimentation de gaz de 2 barbecues ou appareils à gaz de même filetage en un rien de temps grâce à ce couplage rapide CADAC. Couplage muni d'un raccord rapide. Pour (dé)clipser facilement le tuyau de gaz au barbecue. Fourni avec 2 raccords avec filetage G1/2" main droite. Utilisation en toute sécurité. Système push-pull. Poids : 0,1 kg.

Réf. E010022 **15 €**



NEW 2023

Détendeur pour cartouche

Convient aux cartouches de gaz CADAC de 500 g (Réf. E010007). Régulateur de gaz EN417. Inclus tuyau de 85 cm. Se visse facilement sur la cartouche. Pression : 30 m Bar. Poids : 0,4 kg.

Réf. E010008 **29,90 €**



NEW 2023



**Retrouvez tous nos prix
en flashant ce QR code**

Barbecue / Réchaud à gaz

Barbecue réchaud 2 Cook 3 Pro Deluxe

Léger à basse pression fonctionne avec une bouteille de gaz (non fournie). Réchaud léger à basse pression avec 2 brûleurs. Allumage piézo automatique. Corps en nylon et la surface supérieure (base brûleurs) en inox. 2 côtés de cuisson indépendants. Avec protection du bouton de gaz. Pieds en caoutchouc. 2 supports de casserole, plaque lisse et plaque nervurée. Sac de transport inclus. Puissance du brûleur : 2 x 2 kW. Consommation de gaz : 291. Pression de service : 28-37 m Bar. Dimensions : 55 x 30,7 x 9 cm. Poids : 5,75 kg.

Réf. E010009 **209 €**



**NEW
2023**



Réchaud Camp Bistro 3

Allumage automatique. Mise en place sécurisée de la cartouche. Support de casserole fixe, grande stabilité. Livré avec malette de transport et de rangement. Adapté pour cartouche 227g, robuste, simple à utiliser ultra-compact. Dimensions : 33 x 28 x 9,5 cm. Poids : 1,4 kg.

Réf. E020068 **49 €**



**NEW
2023**

Réchaud émail 2 feux

Réchaud 2 feux en email blanc. Dimensions (LxPxH) : 58 x 33 x 9 cm. 2 brûleurs de 900 W.

Réf. 509802 **51 €**



Dim (L x P x H)
580 x 330 x 90 mm



2 brûleurs de 900W



Consommation

Barbecue portable à gaz Bruce

Compact et portable, idéal pour un barbecue sur la route. Parfait pour le camping, la plage, les pique-niques ou votre salon. Barbecue portable haute performance. Dimensions (LxPxH) : 49 x 29,5 x 28,5 cm. Poids : 3,5 kg.

Réf. E010025 **72 €**

**NEW
2023**



Barbecue-grill de camping à gaz portable Sizzle

Compact et portable. Large surface de cuisson, 34 x 26 cm. Dispositif de sécurité de pression intégré. Fonctionne avec les cartouches auto-étanches 227g facilement disponibles (non incluses). Jusqu'à 2 heures et demie de cuisson avec une seule cartouche. Dimensions (LxPxH) : 43 x 28 x 11 cm. Poids : 2,9 kg.

Réf. E010028 **85 €**

**NEW
2023**



Réchaud émail 3 feux

Réchaud 3 feux en email blanc. Dimensions (LxPxH) : 58 x 33 x 9 cm. 2 brûleurs de 900 W + 1 brûleur de 850 W.

Réf. 509803 **65 €**



Dim (L x P x H)
580 x 330 x 90 mm



2 brûleurs de 900 W
+ 1 de 850 W



Consommation



Lampe de camping

Lampe de table Wade avec enceinte bluetooth

Lampe de table au design modern et industriel, avec enceinte bluetooth intégrée. La lampe idéale pour lier image et son. Délivre une lumière agréable et chaleureuse grâce à l'éclairage LED. La puissance de la lumière est ajustable, en effet, trois modes sont disponibles. La lampe bénéficie d'un abat-jour en plastique et d'une poignée en acier afin de faciliter le transport. Chargement par câble USB inclus. Dimensions : H 30 cm x Ø 22 cm.

Réf. E020045 **77 €**



Lampe tempête Lyss

Lanterne LED élégante avec cadre en métal laqué, base en bambou. Équipé d'un interrupteur variateur ON-OFF avec 2 modes d'éclairage : une lumière chaude et une lumière blanche. La batterie lithium-ion peut être rechargée via le câble USB fourni. Dimensions : 12,6 x H 30,5 cm. 15-450 lumens. 30 leds. Puissance : 8 W. Poids : 0,56 kg.

**NEW
2023**

Réf. E020046 **56 €**



Lanterne de camping

Grande puissance d'éclairage grâce à LED 5 W. Eclairage à 360° grâce à la technologie LED CREE-XPG 2. Temps d'éclairage : environ 25 h. Poignée de transport. Rechargeable USB. Batterie : Lithium-ion 4000 mAh. Poids : 560 g.

Réf. E020021 **46 €**



Lampe de table LED

Emportez une lampe TripLight 3 en 1 pour les vacances : elle peut être encliquetée sur l'armature du auvent, servir de lampe torche ou être transformée en lampe de table à l'aide d'un support de table en option. Peut être utilisée sur des barres de 22 à 28 mm. Livrée avec 7 m de cordon.



Lampe de table étanche

Lampe de table intérieure et extérieure à LED (3) blanc chaud. Étanche aux éclaboussures. Fonctionne à piles (non fournies). Dimensions : 23 x 16 x 16 cm.

Réf. E020039 **27 €**



Description	Référence
Lampe de table	Réf. E020037 90 €
Pied de lampe	Réf. E020038 30 €



**Retrouvez tous nos prix
en flashant ce QR code**

Lampe frontale plus

Éclairage longue portée. Grande puissance d'éclairage et portée de 80 m. Étanche aux intempéries pour une utilisation outdoor. Éclairage : 1 LED 1W blanche + 2 LEDS rouge. Batterie : 3 piles LR03 (AAA) 1,5 V non fournies. Plusieurs fonctions d'éclairage. Poids : 50 g - Coloris : noir/rouge/gris.

Réf. E020041 **11 €**



Lampe baladeuse rotative à 360° avec crochet Black+Decker

14 leds.
2 modes d'éclairage : Hi/Low.
Dimensions : 5 x 8 x 25 cm
Fonctionne sur 3 piles AA/LR06 incluses.

Réf. E020035 **36 €**



Lampe baladeuse 60 leds

Pratique : dispose d'un crochet pour pose facile. Fonctionne à piles : 4 AA (non fournies). Technologie LED - 60 LEDS
Dimensions : 39 x Ø 7cm

Réf. 522703 **24 €**



Tube éclairage Sabre Link 35 Led

Jusqu'à trois tubes LED peuvent être connectés en série. Peut être contrôlé par télécommande, intensité réglable. Longueur tube : 48 cm. 230/240 V avec adaptateur 12 V dans le kit de démarrage. Clips et crochets « S » inclus pour fixation sur d'autres auvents ou tentes. 650 Lumens.

	Description	Câble	Référence
1	Tube de démarrage	5 m	Réf. E020071 41 €
2	Tube additionnel	3 m	Réf. E020072 31 €



Tube éclairage Sabre Link 48 Led

Jusqu'à trois tubes LED peuvent être connectés en série. Peut être contrôlé par télécommande, intensité réglable. Longueur tube : 80 cm. 230/240 V avec adaptateur 12 V dans le kit de démarrage. Clips et crochets « S » inclus pour fixation sur d'autres auvents ou tentes. 950 Lumens.

	Description	Câble	Référence
1	Tube de démarrage	5 m	Réf. E020073 52 €
2	Tube additionnel	3 m	Réf. E020074 37 €



Kit 90 LED flexible

Bande de LED en silicone qui fournit une très grande puissance d'éclairage. L'interrupteur tactile est confortable d'utilisation et très réactif. 3 m de câble, consommation énergie : 6 W.

Réf. D050040 **49 €**

TRIGANO



Bandeau lumineux LED

Le bandeau lumineux LED Isabella d'une longueur de 1 m éclaire votre tente ou votre auvent d'une lumière chaude. Les bandeaux lumineux s'installent avec du ruban adhésif sur les tubes à air de votre auvent Ventura Air ou avec de la bande adhésive sur l'armature de votre tente ou auvent. Combinez les bandeaux lumineux LED et adaptez ainsi l'éclairage à vos besoins personnels. Les bandeaux lumineux peuvent éclairer la tente ou l'auvent totalement ou bien la lumière peut être atténuée avec un variateur LED Isabella qui crée un éclairage d'ambiance agréable.

	Description	Référence
1	Bandeau lumineux LED, 1 m	Réf. D040054 25 €
2	Adaptateur pour bandeau lumineux LED	Réf. D040055 37 €
3	Cordon en T pour bandeau lumineux LED	Réf. D040056 13 €
4	Variateur LED	Réf. D040057 17 €

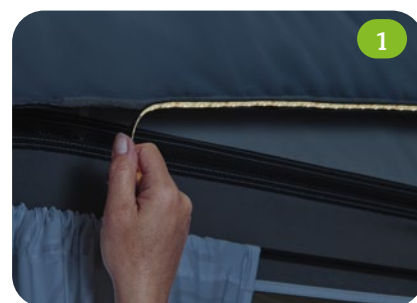
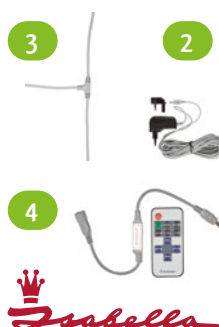

OUTDOORING

Tente de toit.....	p. 378-386
Couchage.....	p. 387
Malle de voyage.....	p. 388-396
Oreiller.....	p. 397
Glacière.....	p. 397-398
Chauffage.....	p. 398
Energie.....	p. 399
Accessoires cuisine.....	p. 400-401
Cuisson / Barbecue.....	p. 402-403
Mobilier.....	p. 403-405
Eau.....	p. 406-407
Toilettes.....	p. 408



Énergie

High-Tech

Ouverture
& Sécurité

Climatisation
& Gaz

Équipement
Intérieur

Eau
& Sanitaire

Quincaillerie

Store
& Accessoires

Plein air

Outdoorsing

Portage
& Attelage



Retrouvez tous nos prix
en flashant ce QR code

Tente de toit Mighty Oak



Installation
rapide



- › Tente de toit hybride avec ouverture latérale pouvant accueillir 2 à 3 personnes.
- › Montage et démontage facile. Fixation aux barres de toit de votre voiture similaire à celui d'un coffre de toit. Il suffit de desserrer les 4 boucles sur le dessous et la tente monte toute seule, puis déplier la partie avant et vous avez une surface de couchage confortable de près de deux mètres de long !
- › Dispose également de compartiments de rangement pratiques pour vos chaussures et d'une bande LED intégrée avec prise USB.
- › Nombreuses ouvertures de ventilation tout autour avec des volets qui permettent de bien ventiler la tente, quelque soit le temps.
- › Armature légère en aluminium, elle peut également être montée sur le toit pendant une longue période.
- › La longueur de la barre de support doit être d'au moins 70 cm entre les pieds du support. La distance entre les deux barres de toit doit être comprise entre 60 et 90 cm.





Tente de toit Mighty Oak

Coque rigide avec ABS.
 Structure aluminium renforcé.
 Extrêmement légère.
 Eclairage 12 W LED inclus.
 Grande fenêtre de toit et moustiquaire sur toutes les ouvertures.
 Echelle télescopique aluminium de 2,3 m.
 Tissu extérieur : Polyester oxford 600D, revêtement PU, waterproof, UV50+.
 Tissu intérieur : Polycoton 320 g Rip-Stop (résistant à la déchirure), revêtement PU.
 Sol nid d'abeille, respirant et léger.



NEW
2023

Tente de toit	Nbre de personnes	Dimensions LxlxH (cm)	Poids (kg)	Référence
Mighty Oak 160	2	dépliée 160 x 200 x 120 pliée 160 x 120 x 33 Couchage 193 x 150	81	Réf. E050807 2890 €
Mighty Oak 190	3	dépliée 190 x 200 x 120 pliée 190 x 120 x 33 Couchage 200 x 180	88	Réf. E050808 3390 €

Solette Mighty Oak

Grande voile d'ombrage.
 Utilisation polyvalente.
 Zone spacieuse.
 Tissu extérieur : Polycoton 320 g hydrofuge.
 Structure : 4 mâts télescopiques en acier.

NEW
2023



Solette	Poids (kg)	Référence
Mighty Oak 160	9	Réf. E050815 299 €
Mighty Oak 190	10	Réf. E050816 329 €



Retrouvez tous nos prix
en flashant ce QR code

Tente de toit Willow



Poids plume



2-3



3-4



Installation
rapide



- › S'adapte à la plupart des véhicules équipés de barres de toit ou d'une galerie.
- › Spacieuse et compacte.
- › Conçue à partir de matériaux résistants et légers, elle dispose d'un confort intérieur optimal et fonctionnel grâce à ses 3 ou 4 ouvertures équipées de moustiquaires, 2 grandes fenêtres de toit et des équipements tels que son matelas à mémoire de forme, son éclairage
- › LED intégré et ses 2 grands rangements à chaussures.
- › Matériaux recyclables. Le tissu intérieur en polycoton 320 g résistant aux déchirures, régule parfaitement l'humidité. Le coton absorbe l'humidité de l'intérieur de la tente et le polyester l'évacue vers l'extérieur.
- › Le matelas à mémoire de forme de 6 cm d'épaisseur, en mousse de viscose, se réchauffe grâce à la température corporelle et s'adapte au corps.
- › Parfaite isolation. Les connexions métalliques sont doublées de tissu à l'intérieur, afin d'éviter les ponts thermiques et ainsi la formation de condensation.
Le sol de type sandwich est composé de panneaux en aluminium entre lesquels se trouve un noyau en fonte en forme de nid d'abeille, qui contribue à une bonne isolation par le bas grâce aux poches d'air.
- › Le prix comprend tous les accessoires (échelle télescopique, sacs à chaussures, éclairage LED...).
- › Disponible en plusieurs dimensions selon les besoins.



Tente de toit Willow

**NEW
2023**

Très légère.
Montage rapide.
Peut accueillir 2 à 4 personnes.
Eclairage 12 W LED inclus.
Moustiquaires sur toutes les ouvertures.
2 sacs à chaussures de chaque côté de l'entrée.
Tissu : Extérieur Polyester oxford 600D, revêtement PU, waterproof, UV50+.
Intérieur Polycoton 320 g Rip-Stop (résistant à la déchirure), revêtement PU.
Structure aluminium renforcé.
1 grande fenêtre de toit pour le modèle small 140 et 2 pour les autres modèles.



Tente de toit	Nbre de personnes	Dimensions Lxlxh (cm)	Charge maximale (kg)	Poids (kg)	Référence
Small Willow 140	2-3	dépliée 240 x 143 x 126 pliée 145 x 125 x 29	150	60	Réf. E050801 1790 €
Small Willow 160	3-4	dépliée 240 x 163 x 126 pliée 165 x 125 x 29	150	68	Réf. E050802 1990 €
Big Willow 140	2-3	dépliée 240 x 143 x 126 pliée 145 x 125 x 29	150	60	Réf. E050803 2190 €
Big Willow 160	3-4	dépliée 240 x 163 x 126 pliée 165 x 125 x 29	150	68	Réf. E050804 2490 €
Big Willow 180	3-4	dépliée 240 x 183 x 126 pliée 125 x 185 x 29	150	70	Réf. E050805 2790 €





**Retrouvez tous nos prix
en flashant ce QR code**



Auvent pour tente Willow

**NEW
2023**

S'adapte à presque tous les véhicules, car il peut être réglé en hauteur (200-220 cm) à l'aide du système de fermeture éclair intelligent.

Espace de rangement supplémentaire, un autre espace de couchage ou un petit espace de vie protégé.

Les panneaux de tissu superposés, les fermetures éclair et les coutures étanches rendent l'auvent complètement étanche et opaque lorsqu'il est fermé.

Accès à votre véhicule grâce à l'ouverture sur les quatre côtés.

Les ouvertures sont également équipées de moustiquaires souples.

Avec un système de mât télescopique, vous avez la possibilité de créer une petite véranda couverte qui offre de l'ombre ou un coin au sec en cas de pluie légère.

Entièrement zippé pour que vous puissiez transformer votre auvent en cabine de douche.



Auvent pour tente	Dimensions	Poids (kg)	Référence
Small Willow 140	Hauteur 200/220 cm Surface 140 x 140 cm, plus large au sol	15	Réf. E050810 379 €
Small Willow 160	Hauteur 200/220 cm Surface 160x160 cm, plus large au sol	16	Réf. E050811 399 €
Big Willow 140	Hauteur 200/220 cm Surface 140 x 140 cm, plus large au sol	15	Réf. E050812 379 €
Big Willow 160	Hauteur 200/220 cm Surface 160 x 160 cm, plus large au sol	18	Réf. E050813 399 €
Big Willow 180	Hauteur 200/220 cm Surface 180 x 180 cm, plus large au sol	18	Réf. E050814 499 €





Tente de toit Cumaru



- › Tente de toit rigide composée d'une coque résistante en aluminium d'une toile en polyester robuste et étanche. De forme aérodynamique et profilée, elle est conçue pour limiter l'impact sur la consommation de carburant.
- › L'intérieur est équipé d'un matelas à mémoire de forme 2 personnes, de nombreux rangements ainsi que d'un éclairage LED pour une ambiance cosy.
- › S'adapte à la plupart des véhicules équipés de barres de toit ou d'une galerie.
- › Facile et très rapide à ouvrir et à fermer.

Tente de toit Cumaru

Tissu extérieur Polyester oxford 600D, revêtement PU, waterproof, UV50+,
intérieur : Polycoton 320 g Rip-Stop (résistant à la déchirure), revêtement PU
Sol nid d'abeille, respirant et léger.

Matelas à mémoire de forme mousse de viscosité de 6 cm d'épaisseur.

Poignées et charnières en acier inoxydable.

Vérins à Gaz STABILUS.

Eclairage 12 W LED inclus.

Grande fenêtre de toit.

Moustiquaires sur toutes les ouvertures.

Echelle télescopique en aluminium
de 2,3 m.

**NEW
2023**



Tente de toit	Nbre de personnes	Dimensions (LxlxH)	Poids (kg)	Référence
Cumaru	2	dépliée - intérieur 203 x 142 x 130 cm pliée 221 x 144 x 24 cm. Couchage 130 x 203 cm	80	Réf. E050809 3590 €



Retrouvez tous nos prix
en flashant ce QR code



Tente de toit GT Roof Gentle Tent



- Tente entièrement gonflable ! Idéale pour accompagner les aventures des amateurs de liberté, propriétaires d'un van, fourgon, véhicule du quotidien ou même d'une caravane.
- Elle s'adapte à 99% des véhicules notamment ceux à faible charge sur le toit.
- Espace généreux avec un lit additionnel pour deux personnes déjà prêt.
- Extrêmement légère : seulement 25 kg, environ 2/3 plus légère que les tentes de toit traditionnelles.
- Encombrement minimum pour un transport facile : mesure 100 x 100 x 15 cm pliée.
- Montage et démontage facile et rapide : peut être entièrement montée en 10 minutes (par une seule personne) grâce au compresseur 12 V inclus. Le démontage prendra le même temps.
- Multi-positions : En plus de son utilisation originale sur le toit, elle peut également être utilisée sur la plateforme de chargement d'un véhicule ou sur le sol comme une tente standard.



Poids plume



Gonflable



Installation rapide





Tente de toit GT ROOF Gentle Tent

Elle se fixe solidement aux barres de toit du véhicule par une armature carrée en aluminium robuste. La plateforme de base est gonflée en premier pour fournir une surface de lit stable, puis le tube principal. Vous n'avez plus qu'à installer l'échelle télescopique !

Deux options de montage : à l'arrière ou sur le côté du véhicule.

Tissu en polycoton de haute qualité qui empêche la condensation grâce à sa respirabilité, est étanche aux bruits et aux UV.

L'arrière de la tente dispose d'une fenêtre refermable, et il y a sur les côtés deux ouvertures refermables également avec des moustiquaires pour la ventilation.

Couchage de 220 x 140 cm pour au moins 2 personnes et un enfant.

Imperméable et résistante au vent et aux tempêtes. La plateforme de couchage gonflable est en matériau résistant Drop Stitch ce qui offre une base stable sur le toit du véhicule.

Pour une protection renforcée contre la chaleur ou les intempéries, le double toit amovible fourni (avec des volets de fenêtres foncées) peut être tendu sur toute la surface de la tente.

Disponible en 2 coloris : bleu et olive.

Nombre de personnes : 2-3.



Tente de toit	Dimensions Largeur x profondeur	Poids (kg)	Référence
Gentle Tent Olive	Dimensions extérieures : 330 x 150 cm Dimensions surface de couchage : 220 x 140 cm Hauteur intérieure : 130 cm Taille de l'emballage : 100 x 100 x 15 cm	Tente : 25 Echelle : 6	Réf. E050845 2589 €
Gentle Tent Bleu			Réf. E050846 2589 €

Auvent GT ROOF Gentle Tent

Idéal pour agrandir votre espace d'intimité : se changer ou prendre votre douche tranquillement à l'arrière de votre véhicule.

Installation très facile grâce à un système de zip.

Vous avez un espace qui peut se fermer complètement ou partiellement et qui dispose d'une fenêtre de chaque côté.

Ultra léger : 5,5 kg seulement et livré dans une housse de transport.



Auvent	Dimensions LxlxH (cm)	Poids (kg)	Référence
Auvent Olive	Housse de transport : 54 x 19 x 18	5,5	Réf. E050847 289 €
Auvent Bleu			Réf. E050848 289 €



**Retrouvez tous nos prix
en flashant ce QR code**



Tente de douche 100 cm noire

**NEW
2023**

Tente de douche fermée et privée.
Deux poches pour le rangement et les accessoires de douche.
Eclairage LED à l'intérieur.
Rapide et prêt à l'emploi.
Tissu: Polyester oxford 210D.
Structure renforcée en aluminium.



Dimensions	Poids (kg)	Référence
Ouverte 100 x 180 cm Fermée 105 x 15 x 15 cm	0,5	Réf. E050843 279 €

Matelas anti-condensation pour tente de toit

Adieu l'humidité ! Le matériau absorbe l'humidité créée sous votre matelas et empêche ainsi le matelas de s'imbibber d'eau. Assure une bonne ventilation.
Une épaisseur de 0,5 cm vous offre un confort de couchage et une isolation contre le froid par le bas.



Matelas	Dimensions déplié (LxIxh)	Référence
140 x 210 cm	140 x 210 x 0,5 cm	Réf. E050823 99 €
160 x 240 cm	160 x 240 x 0,7 cm	Réf. E050824 119 €

**NEW
2023**

Barre télescopique pour tente de toit

Extensible pour une tension facile.
Mécanisme de verrouillage rapide.

Réf. E050841 **30 €**

**NEW
2023**



Kit universel de fixation pour barres de toit

Fixation de votre tente de toit aux barres transversales respectives.
Supports recouverts de caoutchouc pour protéger le matériau.
Composé de 4 pièces et 8 vis.

Réf. E050842 **50 €**

**NEW
2023**



Echelle télescopique aluminium

Longueur maximale de 230 cm.
Compacte et portable.

Réf. E050844 **99 €**

**NEW
2023**





Kit Lit Toscana 2 places

Sommier en aluminium anodisé avec courroies de levage manuel.
Aluminium/acier/bois.

Conçu pour se lever et/ou s'abaisser au-dessus de la dînette ou au-dessus du siège du conducteur.

La courroie se fixe sur des supports muraux spécifiques.

Capacité de charge maximale (statique) : 350 kg.

Dimensions : 125 x 200 cm.

Poids : 24 kg.

Réf. N010498 **1209 €**

**NEW
2023**



Sommier à lattes enroulable Londra

Sommier à lattes enroulable très fonctionnel.

Haute qualité en bois solide.

Aère le lit et évite la condensation.

Augmente le confort.

Augmente la longévité du matelas.

Capacité de charge maximale : 120 kg.

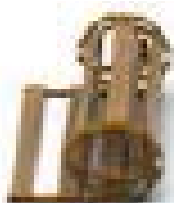

**NEW
2023**



Description	Dimensions (cm)	Poids (kg)	Référence
Lit 1 place Londra	65 x 190	7	Réf. N010492 99 €
Lit 2 places Londra	135 x 190	14	Réf. N010493 148 €



Lit de toit relevable Roofvan

Spécifiquement conçu afin d'obtenir un gain de place, il est très apprécié des propriétaires de vans. Il vient à la place du matelas d'origine et offre, grâce à sa mousse à mémoire de forme un niveau de confort supérieur.



duvalay
BEDTIME LUXURY

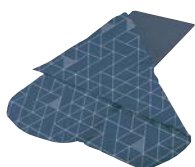

Dimensions (cm)	Geo Navy	Coffee cream	Gris	Turquoise Navy	Rayé gris
100 x 190 x 2,5	Réf. N010441 379 €	Réf. N010438 379 €	Réf. N010439 379 €	Réf. N010442 379 €	Réf. N010440 379 €
110 x 190 x 2,5	Réf. N010455 379 €	Réf. N010176 379 €	Réf. N010177 379 €	Réf. N010182 379 €	Réf. N010178 379 €
120 x 190 x 2,5	Réf. N010480 379 €	Réf. N010290 379 €	Réf. N010291 379 €	Réf. N010296 379 €	Réf. N010292 379 €
100 x 190 x 4	Réf. N010436 379 €	Réf. N010433 379 €	Réf. N010434 379 €	Réf. N010437 379 €	Réf. N010435 379 €
110 x 190 x 4	Réf. N010431 379 €	Réf. I010025 379 €	Réf. I010028 379 €	Réf. I010029 379 €	Réf. I010027 379 €
120 x 190 x 4	Réf. N010432 379 €	Réf. I010031 379 €	Réf. I010034 379 €	Réf. I010035 379 €	Réf. I010033 379 €



**Retrouvez tous nos prix
en flashant ce QR code**



Camping-box

NEW 2023 EGOE

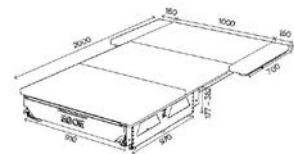
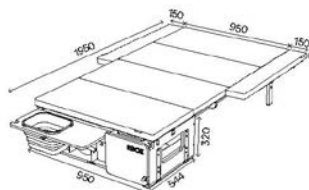
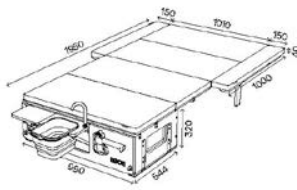

	Désignation	CAMPER NST 200	TRAMP NST 250	COMBI 600		
	Référence	Réf. N010530 4706 €	Réf. N010531 3950 €	Réf. N010533 3754 €		
	Libellé	MALLE EGOE NESTBOX CAMPER 200 GRIS	MALLE EGOE NESTBOX TRAMP 250 GRIS	MALLE EGOE NESTBOX NESTBOARD 600 GRIS		
	Type de véhicule	Véhicule tout terrain, SUV, Combi	SUV, Combi	SUV Combi		
	Dimensions dépliée (LxPxH) cm	131 x 195 x 36	120 x 195 x 36	130 X 200 X 22		
	Dimensions Pliée (LxPxH) cm	99 x 55 x 55	95 x 55 x 44	91 x 97 x 40		
	Poids kg	75	37	62		
MODULE CUISINE	Cartouche de gaz (450 g) incluses à la livraison	2	1	2		
	Brûleur	2	1	1		
	Pare-vent	<input checked="" type="checkbox"/>	<input checked="" type="checkbox"/>	<input checked="" type="checkbox"/>		
	Bac rangement	1	<input checked="" type="checkbox"/>	<input checked="" type="checkbox"/>		
MODULE EAU	Reserve d'eau jerrican	1 x 16 L	1 x 12 L	1 x 10 L		
	Pompe 12 V + robinetterie	<input checked="" type="checkbox"/>	<input checked="" type="checkbox"/>	<input checked="" type="checkbox"/>		
	Evier pliant	<input checked="" type="checkbox"/>	<input checked="" type="checkbox"/>	<input checked="" type="checkbox"/>		
MODULE LIT	Sommier et matelas avec extensions laterales	<input checked="" type="checkbox"/>	<input checked="" type="checkbox"/>	<input checked="" type="checkbox"/>		
	Véhicules compatibles	Audi Q7 BMW X3-X5 Citroën C4 Dacia Jogger Dodge Durango Dodge Journey Fiat Freemont Ford Connect Ford Escape Ford Galaxy Ford Kuga Ford S-max Honda CR-V Hyundai Palisade Hyundai Santa Fe Chevrolet Tahoe K1500 Jeep Commander Grand Cherokee Jeep Cherokee Kia Sorento Land Rover Discovery 3-4-5 Freelander 2 Mazda CX9 Mercedes Benz V-Horizon	Nissan Pathfinder Nissan Rogue SL Nissan X-Trail Peugeot 5008 Range Rover Sport Renault Grand Scénic Renault Koleos Seat Alhambra Subaru Forester Subaru Outback Subaru Tribeca Suzuki S-Cross Skoda Karoq, Kodiahq Octavia III, IV, Roomster, Superb III Toyota Highlander Toyota Land Cruiser Toyota RAV4 Volvo V60, V90 XC60, XC90 VW Passat, Sharan Touran, Tiguan Tiguan Allspace	Audi Q7 BMW X3-X5 Citroën C4 Dacia Jogger Dodge Durango Dodge Journey Fiat Freemont Ford Connect Ford Escape Ford Galaxy Ford Kuga Ford S-max Honda CR-V Hyundai Palisade Hyundai Santa Fe Chevrolet Tahoe K1500 Jeep Commander Grand Cherokee Jeep Cherokee Kia Sorento Land Rover Discovery 3-4-5 Freelander 2 Mazda CX9 Mercedes Benz V-Horizon	Nissan Pathfinder Nissan Rogue SL Nissan X-Trail Peugeot 5008 Range Rover Sport Renault Grand Scénic Renault Koleos Seat Alhambra Subaru Forester Subaru Outback Subaru Tribeca Suzuki S-Cross Skoda Karoq, Kodiahq Octavia III, IV, Roomster, Superb III Toyota Highlander Toyota Land Cruiser Toyota RAV4 Volvo V60, V90 XC60, XC90 VW Passat, Sharan Touran, Tiguan Tiguan Allspace	Audi A6, Ford Galaxy, Ford Mondeo, Ford S-Max Ford Tourneo Connect Land Rover Discovery IV Mazda 6, Subaru Outback Skoda Octavia, Skoda Superb Skoda Enyaq 80, Skoda Kodiahq Tesla Y, VW Golf Variant, VW Passat, VW Touareg Volvo V70/R, Volvo V90
OPTIONS	Réfrigérateur compatible avec la malle	<input checked="" type="checkbox"/>	<input checked="" type="checkbox"/>	<input checked="" type="checkbox"/>		
	Sac isotherme compatible avec la malle	<input checked="" type="checkbox"/> Réf. N050087 20 Litres	<input checked="" type="checkbox"/> Réf. N050086 25 Litres	<input checked="" type="checkbox"/>		





Camping-box

NEW 2023 EGOE

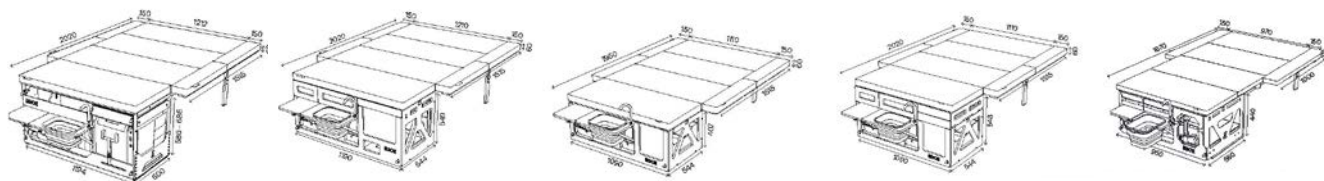

OUTDOORING

ROAMER 550 2.0	ROAMER 400	HIKER 100	HIKER 410	SUPERTRAMP 300
Réf. N010526 5890 €	Réf. N010525 5653 €	Réf. N010527 5115 €	Réf. N010528 5589 €	Réf. N010529 5422 €
MALLE EGOE NESTBOX ROAMER 2.0 550 GRIS	MALLE EGOE NESTBOX ROAMER 400 GRIS	MALLE EGOE NESTBOX HIKER 100 GRIS	MALLE EGOE NESTBOX HIKER 410 GRIS	MALLE EGOE NESTBOX SUPERTRAMP 300 GRIS
Fourgon	Fourgon	Monospace	Fourgon	Véhicule tout terrain
151 x 202 x 69	150 x 202 x 61	140 x 195 x 47	140 x 202 x 60	127 x 187 x 48
119 x 60 x 87	119 x 73 x 55	109 x 55 x 71	109 x 55 x 85	97 x 58 x 56
95	97	80	110	76
2	2	2	2	2
2	2	2	2	2
<input checked="" type="checkbox"/>	<input checked="" type="checkbox"/>	<input checked="" type="checkbox"/>	<input checked="" type="checkbox"/>	<input checked="" type="checkbox"/>
2	2	1	1	1
2 x 12 L	2 x 12 L	2 x 12 L	2 x 12 L	1 x 15 L
<input checked="" type="checkbox"/>	<input checked="" type="checkbox"/>	<input checked="" type="checkbox"/>	<input checked="" type="checkbox"/>	<input checked="" type="checkbox"/>
<input checked="" type="checkbox"/>	<input checked="" type="checkbox"/>	<input checked="" type="checkbox"/>	<input checked="" type="checkbox"/>	<input checked="" type="checkbox"/>
<input checked="" type="checkbox"/>	<input checked="" type="checkbox"/>	<input checked="" type="checkbox"/>	<input checked="" type="checkbox"/>	<input checked="" type="checkbox"/>
Fiat Ducato Fiat Talento Ford Tourneo Custom Ford Transit Ford Transit Custom Mercedes-Benz Sprinter Mercedes-Benz Viano Mercedes-Benz Vito Mercedes-Benz V-Klasse Nissan Primastar Opel Movano Opel Vivaro Ram ProMaster Renault Trafic	VW Caravelle T5, T6, T6.1 avec sièges rabattables VW Multivan T5, T6, T6.1 VW Transporter T5, T6, T6.1 VW California Beach	Citroën Berlingo L2, XL Citroën Berlingo Multispace Dacia Dokker Dodge Grand Caravan Fiat Doblo Ford Tourneo Connect L1, L2 Ford Transit Connect Kia Carnival Mercedes-Benz T-class (Citan) Nissan NV250 Opel Combo Opel Combo Life Peugeot Partner Tepee Peugeot Rifter L2 Renault Kangoo Toyota Proace City Verso L2 Toyota Sienna VW Caddy L1, L2, Maxi	Citroën Spacetourer Fiat Doblo L1, L2, Maxi Fiat Scudo L1, L2 Fiat 900 Combi Nissan Elgrand Nissan NV200 Toyota ProAce Opel Vivaro C Opel Zafira Life Peugeot Expert Peugeot Traveller Ram ProMaster 159, City VW Multivan T7 VW ID Buzz	Land Rover Discovery III, IV, V Land Rover Defender 110. 130 Jeep Wrangler
Réf. : N050055 DOMETIC CFX 25 Réf. : N050083 DOMETIC TCX 21	Réf. : N050083 DOMETIC TCX 21	Réf. : N050084 DOMETIC TCX 14	Réf. : N050084 DOMETIC TCX 14	Réf. : N050085 ENGEL MD 17 F
<input checked="" type="checkbox"/>	<input checked="" type="checkbox"/>	<input checked="" type="checkbox"/>	<input checked="" type="checkbox"/>	<input checked="" type="checkbox"/>



Retrouvez tous nos prix
en flashant ce QR code



OUTDOORING

Malle Camping-box

NEW
2023 EGOE



Coloris gris



- Les malles Camping-box EGOE sont des structures qui, placées dans le coffre, transforme votre véhicule en un confortable camping-car en quelques minutes.
- Cinq minutes suffisent pour l'attacher, le déplier et l'étaler dans votre véhicule. Elles servent aussi bien à cuisiner qu'à dormir.
- Nous avons opté pour les **modèles complet** comprenant :
 - Un module cuisine : module cuisson, cartouches de gaz, un pare-vent et 1 planche à découper.
 - Certains modèles ont un emplacement pour un sac isotherme (non inclus) ou une glacière (non inclus). Modèle selon le type de malle. Elles peuvent également comprendre 1 ou 2 tiroirs de rangement.
 - Un module eau : avec sa bassine pliable et sa robinetterie (selon modèle), ainsi qu'un ou deux jerricans (selon modèle).
 - Un module lit : composé d'un sommier et d'un matelas fabriqué en mousse composite pliable en sandwich. Il faut simplement le déplier et vous pouvez vous installer pour dormir. La face inférieure est anti-dérapante et la face supérieure est revêtue d'un tissu souple de grande qualité.





Camping-box Nestbox Camper 200

NEW
2023

C'est la plus petite version de Nestbox. Elle est conçue pour les véhicules tels que break, SUV et monospace.

Module complet :

Un module cuisine : comprenant 1 module cuisson de 2 brûleurs, 2 cartouches de gaz et un pare-vent, 1 planche à découper et emplacement pour un sac isotherme de 20 L (non inclus).

Un module eau : comprenant une baignoire pliable et sa robinetterie, ainsi qu'un jerrican de 16 L.

Un module lit : composé d'un sommier et d'un matelas fabriqué en mousse composite pliable en sandwich.



Véhicules compatibles

Audi Q7	Kia Sorento	Subaru Tribeca
BMW X3	Land Rover Discovery 3	Suzuki S-Cross
BMW X5	Land Rover Discovery 4	Skoda Karoq
Citroën C4	Land Rover Discovery 5	Skoda Kodiaq
Dacia Jogger	Land Rover	Skoda Octavia III, IV
Dodge Durango	Freelander 2	Skoda Roomster
Dodge Journey	Mazda CX9	Skoda Superb III
Fiat Freemont	Mercedes Benz	Skoda Yeti
Ford Connect	V-Horizon	Tesla X
Ford Escape	Mini Cooper	Toyota Highlander
Ford Galaxy	Countryman	Toyota Land Cruiser
Ford Kuga	Nissan Pathfinder	Toyota RAV4
Ford S-max	Nissan Rogue SL	Volvo V60
Honda CR-V	Nissan X-Trail	Volvo V90
Hyundai Palisade	Peugeot 5008	Volvo XC60
Hyundai Santa Fe	Range Rover Sport	Volvo XC90
Chevrolet Tahoe K1500	Renault Grand Scénic	VW Passat
Jeep Commander	Renault Koleos	VW Sharan
Jeep Grand Cherokee	Seat Alhambra	VW Touran
Jeep Cherokee	Subaru Forester	VW Tiguan
Kia Cee'd	Subaru Outback	VW Tiguan Allspace



Installation
rapide

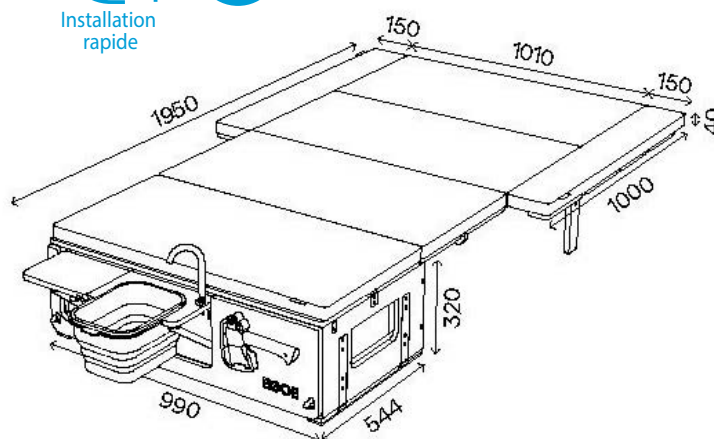

Modèle	Dimensions (LxPxH)	Poids (kg)	Référence
Camper NST 200 gris	Pliée 99 x 55 x 55 cm (avec matelas plié 48 cm inclus) Dépliée avec module Nestbed en place 195 x 101 (+ 30 cm d'extension) x 36 cm (matelas 4 cm inclus)	75	Réf. N010530 4706 €
Sac glacière 20 litres	36 x 30 x 20 cm Poches intérieures conçues pour l'insertion blocs de refroidissement.	0,5	Réf. N050087 83 €



**Retrouvez tous nos prix
en flashant ce QR code**



OUTDOORING

Camping-box Nestbox Roamer

EGOE

Le Roamer existe en 2 versions selon véhicules.
Existe également en d'autres coloris : orange ou vert.

Module complet :

Un module cuisine : comprenant 1 module cuisson de 2 brûleurs, 2 cartouches de gaz et un pare-vent, un espace pour un réfrigérateur/glacière (non fourni).

Un module eau : comprenant une baignoire pliable et sa robinetterie, ainsi que 2 jerricans de 12 L.

Un module lit : composé d'un sommier et d'un matelas fabriqué en mousse composite pliable en sandwich.



**NEW
2023**

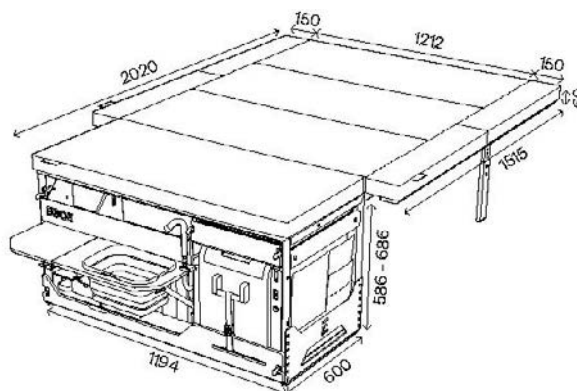
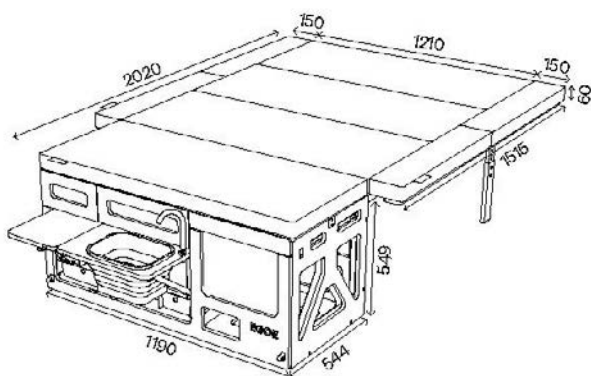

Véhicules compatibles Roamer 400

- VW Caravelle T5, T6, T6.1 avec sièges rabattables
- VW Multivan T5, T6, T6.1
- VW Transporter T5, T6, T6.1
- VW California Beach

Véhicules compatibles Roamer 550

- Fiat Ducato
- Fiat Talento
- Ford Tourneo Custom
- Ford Transit
- Ford Transit Custom
- Mercedes-Benz Sprinter
- Mercedes-Benz Viano
- Mercedes-Benz Vito
- Mercedes-Benz V-Klasse
- Nissan Primastar
- Opel Movano
- Opel Vivaro
- Ram ProMaster
- Renault Trafic



Modèle	Dimensions (LxPxH)	Poids (kg)	Référence
Roamer 400 gris	Pliée 119 x 73 x 55 cm (avec matelas plié 48 cm inclus) Dépliée avec module Nestbed en place 202 x 120 (+ 30 cm d'extension) x 61 cm	97	Réf. N010525 5653 €
Roamer 550 gris	Pliée 119 x 60 x 87 cm (avec matelas plié 48 cm inclus) Dépliée avec module Nestbed en place 202 x 121 (+ 30 cm d'extension) x 69 cm	95	Réf. N010526 5890 €





Camping-box Nestbox Hiker

EGOË

OUTDOORING

Le Hiker existe en 2 versions selon véhicules.
Existe également en d'autres coloris : orange ou vert.

Module complet :

Un module cuisine : comprenant 1 module cuisson de 2 brûleurs, 2 cartouches de gaz et un pare-vent, un espace pour un réfrigérateur/glacière (non fourni).

Un module eau : comprenant une bassine pliable et sa robinetterie, ainsi que 2 jerricans de 12 L.

Un module lit : composé d'un sommier et d'un matelas fabriqué en mousse composite pliable en sandwich.



NEW 2023

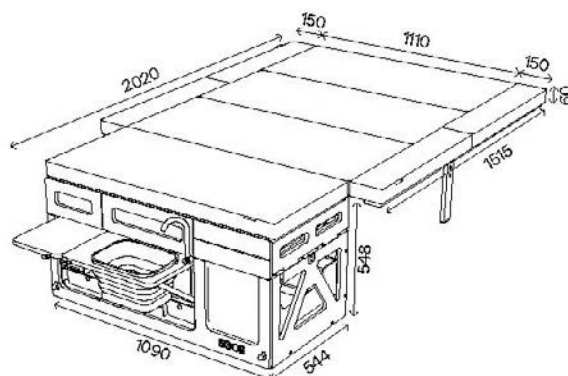
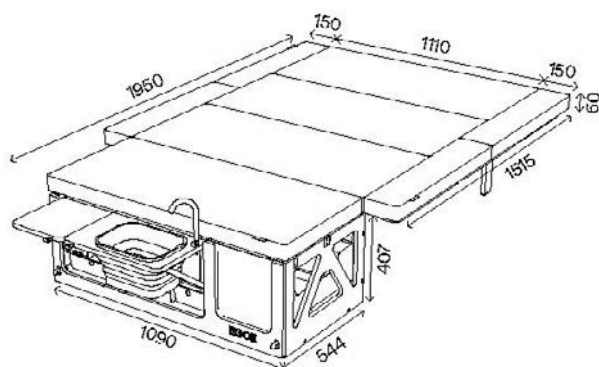

Véhicules compatibles Hiker 100

Citroën Berlingo L2, XL
Citroën Berlingo Multispace
Dacia Dokker
Dodge Grand Caravan
Fiat Doblo
Ford Tourneo Connect L1, L2
Ford Transit Connect
Kia Carnival
Mercedes-Benz T-class (Citan)

Nissan NV250
Opel Combo
Opel Combo Life
Peugeot Partner Tepee
Peugeot Rifter L2
Renault Kangoo
Toyota Proace City Verso L2
Toyota Sienna
VW Caddy L1, L2, Maxi

Véhicules compatibles Hiker 410

Citroën Spacetourer
Fiat Doblo L1, L2, Maxi
Fiat Scudo L1, L2
Fiat 900 Combi
Nissan Elgrand
Nissan NV200
Toyota ProAce

Opel Vivaro C
Opel Zafira Life
Peugeot Expert
Peugeot Traveller
Ram ProMaster 159, City
VW Multivan T7
VW ID Buzz



Modèle	Dimensions (LxPxH)	Poids (kg)	Référence
Hiker 100 gris	Dépliée : 140 x 195 x 47 cm - pliée : 109 x 55 x 71 cm	80	Réf. N010527 5115 €
Hiker 410 gris	Dépliée : 140 x 202 x 60 cm - pliée : 109 x 55 x 85 cm	110	Réf. N010528 5589 €



**Retrouvez tous nos prix
en flashant ce QR code**



OUTDOORING

Camping-box Supertramp 300

EGOË

Module complet :

Un module cuisine : comprenant 1 module cuisson de 2 brûleurs, 2 cartouches de gaz et un pare-vent, un espace pour un réfrigérateur/glacière (non fourni Réf. N050085).

Un module eau : comprenant une bassine pliable et sa robinetterie, ainsi que 1 jerrican de 15 L.

Un module lit : composé d'un sommier et d'un matelas fabriqué en mousse composite pliable en sandwich.

Existe également en d'autres coloris : orange ou vert.



**NEW
2023**

Véhicules compatibles

- Land Rover
Discovery III, IV, V
- Land Rover
Defender 110-130
- Jeep Wrangler

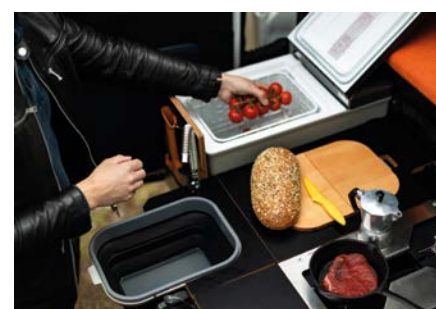
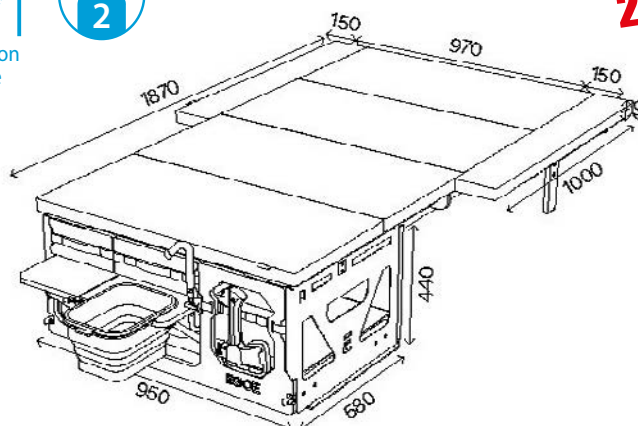

Modèle	Dimensions (LxPxH)	Poids (kg)	Référence
Supertramp 300 gris	Dépliée : 127 x 187 x 48 cm - pliée : 97 x 58 x 56 cm	76	Réf. N010529 5422 €





Camping-box Tramp NST 250

EGOË

OUTDOORING

Variante compact légèrement plus petite que la Supertramp et plus légère. Design simplifié et la largeur de base de la carrosserie a été réduite à 95 cm, ce qui lui permet de s'adapter à des véhicules comme le Dacia Duster. Existe également en d'autres coloris : orange ou vert.

Module complet :

Un module cuisine : comprenant 1 module cuisson de 1 brûleur, 1 cartouche de gaz et un pare-vent.

Un espace pour un sac glacière (non fourni).

Un module eau : comprenant une bassine pliable, et 1 jerrican de 12 L.

Un module lit : composé d'un sommier et d'un matelas fabriqué en mousse composite pliable en sandwich.



Véhicules compatibles

Audi Q7
BMW X3-X5
Citroën C4
Dacia Jogger
Dodge Durango
Dodge Journey
Fiat Freemont
Ford Connect
Ford Escape
Ford Galaxy
Ford Kuga
Ford S-max
Honda CR-V
Hyundai Palisade
Hyundai Santa Fe
Chevrolet Tahoe K1500
Jeep Commander

Grand Cherokee
Jeep Cherokee
Kia Sorento
Land Rover
Discovery 3-4-5
Freelander 2
Mazda CX9
Mercedes Benz V-Horizon
Nissan Pathfinder
Nissan Rogue SL
Nissan X-Trail
Peugeot 5008
Range Rover Sport
Renault Grand Scénic
Renault Koleos
Seat Alhambra

Subaru Forester
Subaru Outback
Subaru Tribeca
Suzuki S-Cross
Skoda Karoq,
Kodiaq Octavia III, IV,
Roomster, Superb III
Toyota Highlander
Toyota Land Cruiser
Toyota RAV4
Volvo V60, V90
XC60, XC90
VW Passat, Sharan
Touran, Tiguan
Tiguan Allspace



Installation rapide



NEW
2023

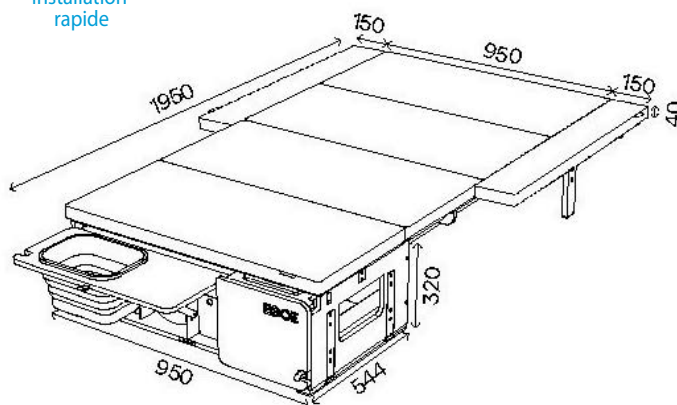

Modèle	Dimensions (LxPxH)	Poids (kg)	Référence
Tramp 250 gris	Dépliée : 120 x 195 x 36 cm - pliée : 95 x 55 x 44 cm	37	Réf. N010531 3950 €
Sac glacière 25 L	Dimensions : 46 x 26 x 20 cm Poches intérieures conçues pour l'insertion de blocs de refroidissement.	0,5	Réf. N050086 83 €



**Retrouvez tous nos prix
en flashant ce QR code**



Camping-box Combi 600

EGOE

Le Nestboard se présente sous la forme d'un caisson de faible hauteur intégrant un large tiroir. Au-delà de ses fonctions de cuisine et de rangements, le module extractible fait également office de plan de travail et de table. Existe également en d'autres coloris : orange ou vert.

Module complet :

Un module cuisine : comprenant 1 module cuisson de 1 brûleur, 2 cartouches de gaz et un pare-vent, un espace pour un sac glacière (non fourni).

Un module eau : comprenant une bassine pliable, et 1 jerrican de 10 L.

Un module lit : composé d'un sommier et d'un matelas fabriqué en mousse composite pliable en sandwich.



Véhicules compatibles

Audi A6,
Ford Galaxy,
Ford Mondeo,
Ford S-Max
Ford Tourneo Connect
Land Rover Discovery IV
Mazda 6,
Subaru Outback
Skoda Octavia,

Skoda Superb
Skoda Enyaq 80,
Skoda Kodiaq
Tesla Y,
VW Golf Variant,
VW Passat,
VW Touareg
Volvo V70/R,
Volvo V90



**NEW
2023**

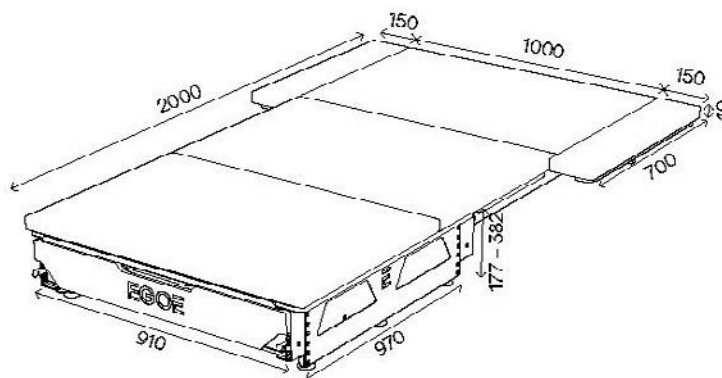

Modèle	Dimensions (LxPxH)	Poids (kg)	Référence
Combi 600 gris	Dépliée : 130 x 200 x 22 cm - pliée : 91 x 97 x 40 cm	62	Réf. N010533 3754 €





Oreiller

Coussin Nestpillow

Les oreillers sont équipés de grandes poches qui peuvent être remplies de tout le nécessaire pour dormir ou se détendre. Ils sont dans le même tissu assorti que le matériau utilisé pour le matelas des malles de voyage EGOE.

Modèle	Référence
Gris et orange	Réf. N010524 70 €
Vert et marron	Réf. N010523 70 €
Orange et gris	Réf. N010522 70 €



EGOË



Glacière/réfrigérateur malles de voyage

Glacière Thermoélectrique portable Tropicool

Commande tactile. Mode éco intelligent. Refroidissement jusqu'à 30°C en-dessous de la température ambiante, en mode chauffage elle réchauffe jusqu'à 65°C, parfait pour faire des piques-niques de repas chaud !
12/24/220 V.

DOMETIC



Chaud et Froid



Modèle	Litre	Dimensions (LxPxH)	Poids (kg)	Compatibilité malle	Référence
TCX14	15 L	45 x 32,8 x 30,3 cm	5	Hiker 100 et 410	Réf. N050084 239 €
TCX21	20 L	45 x 42 x 30,3 cm	6	Roamer 400 et 550	Réf. N050083 259 €

Réfrigérateur à compression 18 L Coolfreeze

Conception extrêmement compact. Réfrigération et congélation. 12 ou 24 V DC. Dimensions : 46,5 x 30 x 41,4 cm. Réfrigération de +10 °C à -18 °C. S'intègre dans les malles Roamer 400 et 550. Poids : 10 kg.

Réf. N050088 **699 €**

DOMETIC

NEW 2023



Réfrigérateur à compression 15 L MD17

Compact et léger avec ses 16 kg et sa coque en ABS, il offre une capacité idéale de 15 litres. Dimensions 36,4 x 54,9 x 30,7 cm et une capacité pour garder au frais jusqu'à 12 bouteilles de 0,5 L. Voltage (V) 12/24 V. Consommation (12 V) : 32 W. Température +10°C à -18°C, réglable. S'intègre dans la malle Supertramp 300. Poids : 16 kg

Réf. N050085 **779 €**

ENGEL
A LEGEND IN RELIABILITY

NEW 2023





**Retrouvez tous nos prix
en flashant ce QR code**

Glacière

Glacière à compression coque métal 25 L

L'interface LCD lumineuse et intuitive, vous permet un contrôle et une surveillance faciles de la température et de l'état de la batterie. Port USB sur l'interface pour charger facilement vos appareils portables. Grâce à son grand compartiment, vous pourrez stocker des bouteilles d'1 litre (uniquement pour la 30 et 40 L).

Voltage : 12/24 V. Puissance : 60 W.

Température : +20°C à -20°C. Réfrigérant : R134a.

Câble DC inclus : longueur de 2,5 m.

Fonction éco : Oui.

Couleurs : Noir et gris métallisé.

Dimensions LxIxh : 65 x 37,5 x 30,7 cm - Poids : 12,5 kg

Réf. N050017 **319 €**



EZA ENERGIE ZEN ALTERNATIVE

Glacière à compression LION 40 L

Réfrigérateur-congélateur portable alimenté par batterie interne. Jusqu'à 10 heures d'autonomie.

Batterie interchangeable.

Possibilité d'avoir plusieurs batteries (en option).

Température réglable jusqu'à -20°C avec affichage numérique ou via Bluetooth. Contrôle via application.

Alimentation AC, 12 V DC (sur véhicule) ou avec panneaux solaires. Câble 220 V en option.

Volume : 40 L - Poids 14,9 kg.

Dimensions : 50,9 x 63,5 x 40,5 cm.

Consommation 12/24 V : 0,230 kWh/24h.

Voltage : DC 12/24 V.

Réf. N050013 **929 €**



Bluetooth™

Chauffage

Chauffage à gaz Hottie

Vous pouvez emmener facilement ce chauffage d'appoint à cartouche de gaz avec système de sécurité intégré, léger et robuste. Il est facilement transportable avec sa poignée.

Ce chauffage fonctionne avec une cartouche de gaz 227g, non fournie. 1 cartouche = 2h30 de chauffage.

Il dispose d'un système de contrôle de la chaleur et d'un dispositif de sécurité intégré ainsi qu'une garde de sécurité.

Brûleur en céramique haute performance (1,2 kW).

Allumage automatique - pas besoin d'allumettes.

Dimensions : 26 x 30 x 13 cm - Poids 1,78 kg.

Pour une utilisation extérieure ou dans une zone aérée.

Réf. C040076 **82 €**



PENSEZ-Y !



Compatible
cartouche gaz 227 g

Réf. E010027 **4 €**



Station énergie

Ecoflow Delta 2

La batterie solaire EcoFlow est simple d'utilisation, propre et fiable. Elle est aussi polyvalente pour une utilisation en intérieur et en extérieur. Silencieuse, elle s'avère également totalement adaptée pour le camping, à l'inverse d'un générateur thermique. Recharger votre Delta 2 grâce au panneau solaire.

ECOFLOW

**NEW
2023**



Bluetooth™

	Panneau 220 W
Référence	Réf. A060088 1599 €
Puissance nominale	220 W
Tension nominale	21,7 V
Intensité nominale	9,6 A
Type de connecteur	MC4
Dim. plié LxH (cm)	68 x 42 x 2,4
Dim. déplié LxH (cm)	68 x 157 x 2,4
Poids (kg)	7



	Delta 2
Référence	Réf. A060085 1199 €
Capacité en Wh	1 024
Capacité équivalente	85 Ah
Type de batterie	LFP
Cycle de vie	3000 cycles à 80% ou + de capacité
Sortie CA	1800 W (surtension 2700 W)
Prise sortie CA	4
Charge murale	1200 W max.
Temps de charge	1,6 heure
Charge par panneau solaire	500 W max. 11 - 60 V, 15 A
Dimensions LxH (cm)	40 x 21,1 x 28,1
Poids (kg)	12

Batterie lithium

Batterie EAZ-E 100 Ah

PASSEZ À LA TECHNOLOGIE LITHIUM EN 5 MINUTES !

Avec une technologie de pointe intégrée à la batterie EAZ-E gérez en toute sécurité les courants de charge décharge, vous êtes libérés de toutes contraintes techniques et économiques pour profiter des performances.

Avec son format automobile de type L5, la batterie EAZ-E possède les dimensions parfaites pour une installation en lieu et place de votre batterie plomb existante.

Coupe circuit SMART WATCH pour une veille intelligente.

La batterie EAZ-E double vos performances avec une durée de vie 6 fois plus longue qu'une batterie plomb de même capacité. S'utilise avec un convertisseur de 1200 W maxi.

Réf. A040076 **1259 €**

PLUG & PLAY

A poser soi-même. S'installe à la place de votre batterie d'origine



EZA ENERGIE ZEN ALTERNATIVE

Bluetooth™



Capacité : 100 Ah
Puissance : 1200 W
Pic de puissance : 3800 W
Technologie : LIFEPO4
Température opérationnelle : -20°C/+60°C
Afficheur filaire en option
Dimensions (LxH) : 35,9 x 17,5 x 19 cm
Poids : 15 kg



**Retrouvez tous nos prix
en flashant ce QR code**

Accessoires rétractable

Kit faitout, poêle et passoire pliable en silicone

Kit comprenant : faitout Ø 24 cm, une poêle Ø 24 cm, un couvercle Ø 24 cm, un égouttoir Ø 24 cm pour réchauds à gaz ou électriques en silicone de haute qualité et en inox. Couvercle en verre avec bords antidérapants. Poignées en métal avec revêtement en silicone.

Réf. N020019 **162 €**



BRUNER
OUTDOOR IN MOTION



Passoire pliable

Cette passoire est solide et parfaite pour une utilisation intensive. Les trous sont idéaux pour les céréales, le riz et le quinoa. Cependant, cela fonctionne aussi bien pour les pâtes, les légumes, les fruits, etc. La passoire pliable vous fera gagner de l'espace de rangement.
Poids : 0,21 kg

Réf. N020024 **6 €**



Mug

En silicone rétractable et inox.
Dimensions ouvert (DxH) : 9 x 11 cm,
plié (DxH) : 4 x 11 cm.

Réf. N020075 **10,90 €**

INCASA



Seau pliable

Seau en silicone.
Dimensions Ø 32 x 34,3 x 24,3 cm.
Plié Ø 32 x 34,5 x 5,2 cm.

Réf. N020079 **15,80 €**



Kit vaisselle Compact

Pack vaisselle 40 pièces VIP Tuscany

Set de vaisselle en mélamine StoneTouch avec système antiglisse. Le joint antidérapant intégré au dos de l'assiette permet d'éviter qu'elle glisse ou tombe et réduit considérablement le bruit de claquement gênant pendant le trajet. Le set vaisselle et ses couverts sont livrés dans une jolie boîte en plastique.

Le set se compose de :

- | | |
|-------------------------------|---------------------|
| 4 assiettes plates Ø 26 cm | 4 verres 20 cl |
| 4 assiettes creuses Ø 21 cm | 4 couteaux, |
| 4 assiettes à dessert Ø 21 cm | 4 fourchettes |
| 4 tasses 30 cl | 4 cuillères à café, |
| 4 bols Ø 15 cm | 4 cuillères à soupe |

Réf. N020150 **209 €**



BRUNER
OUTDOOR IN MOTION

**NEW
2023**



Pack Pirate popote et vaisselle

Un ensemble qui peut être mis dans une seule boîte de rangement. Comprend un ensemble de plats et de casseroles en aluminium avec surface de cuisson anti-adhésive, des couvercles en acier et un kit complet de vaisselle. Le set se compose de :

- 1 kit vaisselle 16 pièces
- 1 faitout de Ø 22 - 5 L
- 1 casserole de Ø 18 - 2 L
- 1 poêle de Ø 20 - 1,7 L
- 1 poêle de Ø 22 - 1,5 L
- 1 couvercle Ø 22 cm
- 1 couvercle Ø 18 cm
- 1 poignée
- 1 ceinture

Réf. N020149 **179 €**



**NEW
2023**

BRUNER
OUTDOOR IN MOTION



Set de cuisine complet Omnibox 20 pièces

Set cuisine avec tout le nécessaire pour équiper la cuisine mobile. Sont comprises les pièces suivantes :

- 1 faitout en acier inox avec poignées en silicone Ø 22 cm - 3,5 litres
- 1 couvercle Ø 22 cm en verre avec pommeau en silicone
- 1 casserole en acier inox Ø 17 cm - 1,3 litres avec manche en silicone
- 1 poêle en acier inox Ø 23 cm - 1,5 litres avec manche en silicone
- 1 couvercle Ø 17 cm en verre avec pommeau en silicone
- 1 boîte hermétique en plastique Ø 16 cm avec couvercle
- 1 boîte hermétique en plastique Ø 13 cm avec couvercle
- 1 boîte hermétique en plastique Ø 11 cm avec couvercle
- 1 cuillère
- 1 spatule
- 1 louche
- 1 cuillère passoire
- 1 éplucheur
- 1 râpe
- 1 ciseaux
- 1 couteau
- 1 brosse vaisselle
- 1 chiffon

Réf. N020151 **134 €**

BRUNER
OUTDOOR IN MOTION



**NEW
2023**





**Retrouvez tous nos prix
en flashant ce QR code**

Cuisson / Barbecue

Réchaud à gaz pliant



Réchaud à gaz pliant ultra léger en acier.
Avec piézo soupape d'allumage et bouton de réglage de la flamme. Facile à ranger et transporter dans son sac de transport.
Compatible avec cartouche gaz 450 g.
Dimensions ouvert : Ø 17,5 / 18 cm x H 9,5 cm.
Dimensions fermé : Ø 9,5 cm x H 9,5 cm - Poids : 0,37 kg.

Réf. N020126 **55 €**

Compatible
cartouche
gaz 450 g

**NEW
2023**



Réchaud gaz 1 feu



Réchaud avec allumage piézo électrique intégré.
Débit de gaz réglable. Sans thermocouple.
Brûleur en aluminium. Complet avec mallette de transport.
Fonctionne avec des cartouches de gaz 227g.
Dimensions : 37,5 x 28,6 x 12,5 cm - Poids : 2 kg.

Réf. N020124 **49 €**

**NEW
2023**

Compatible
cartouche gaz 227 g



Megagrill Devil à gaz



Idéal comme grill de table.
Fonctionne avec des cartouches de 227 g. Puissant brûleur à double tube à l'intérieur avec allumage piézo.
Revêtement anti-adhésif de 34,5 x 28,5 cm. Inclus une plaque avec couvercle en verre et un sac de rangement.
Dimensions : 46 x 34,5 x 10 cm. Poids : 4,9 kg.

Réf. N020125 **144 €**

**NEW
2023**



Faitout Devil



Faitout en aluminium avec revêtement anti-adhésif.
Poignées intégrées et couvercle pratique en verre.
Très bonne stabilité grâce au fond du faitout rainuré.
Dimensions : 24 x 22 x H 6,7 cm. Poids : 0,70 kg.

Réf. N020127 **49 €**



**NEW
2023**

Bouteille de gaz 227 g

Bouteille de gaz butane de 227 g avec connexion à baïonnette SSN-29.
Pour une utilisation horizontale.

Réf. E010006 **6,90 €**

**NEW
2023**



Cartouche de gaz 500 g

Cartouche de gaz filetée de type EN417 dotée d'une soupape de sécurité standard auto-obturante contenant un mélange de gaz butane/propane.

Réf. E010026 **11 €**

**NEW
2023**



Paroi coupe-vent

Equipée de ventouses pour se fixer à tous types de table.
Se plie à plat.

Réf. E050851 **20 €**

**NEW
2023**





Citi Chef 40

Branché, compact et polyvalent, le Citi Chef 40 vous permet de préparer avec style une multitude de plats différents. Cet élégant barbecue à gaz est disponible en 3 couleurs tendances. La grille du barbecue est dotée d'un revêtement en céramique GreenGrill et d'un déflecteur de chaleur intégré pour une meilleure répartition de la chaleur.

Le Citi Chef 40 dispose d'un bac de récupération des graisses amovible. Allumage piezo automatique. Le couvercle s'accroche sur le côté pour faire office de pare-vent et pour protéger des éclaboussures. Support de casseroles, grille BBQ et couvercle avec thermomètre. Sac de transport inclus. Garantie 5 ans.

GARANTIE
5 ANS

CADAC | DOMETIC

NEW
2023



Coloris	Référence
Noir	Réf. E010003 299 €
Olive	Réf. E010011 299 €
Bleu	Réf. E010012 299 €



Barbecue portable à gaz Bruce

Compact et portable, idéal pour un barbecue sur la route. Parfait pour le camping, la plage, les pique-niques ou votre salon. Barbecue portable haute performance.

Dimensions (LxPxH) : 49 x 29,5 x 28,5 cm.

Poids : 3,5 kg.

Réf. E010025 **72 €**



Kampa
Together outdoors

NEW
2023

Mobilier

Table alu

Plateau : aluminium peint avec nouveau système de connexion des lattes par chaîne plastique.

Pieds : aluminium laqué Ø 25 mm.

Barre de stabilité - Charge maxi : 30 kg.

Sac de transport.



La plus compacte du marché



Description	Dimensions LxPxH (cm)	Poids (kg)	Référence
Table 80	Dimensions ouverte : 84 x 62 x 70 Dimensions pliée : 95 x 21 x 10	4,3	Réf. E040151 94 €

TRIGANO



**Retrouvez tous nos prix
en flashant ce QR code**

Fauteuil Taïga

Grand confort d'assise grâce à ses pieds ajustables et sa forme enveloppante.
Facile à plier et ultra compact.
Porte-gobelet et poches de rangement.
Poids 5,5 kg - Charge max : 100 kg.
Dimensions ouvert (LxPxH) : 63 x 76 x 109 cm.
Dimensions plié (LxPxH) : 26 x 24 x 96 cm.
Dimensions de l'assise (LxPxH) : 58 x 40 x 50,5 cm.

Réf. E040306 **85 €**

SOPLAIR

**NEW
2023**



Fauteuil Tiny

Avis aux vanifères ! Embarquer un fauteuil tout confort dans un tout petit espace. Stabilité et résistance de l'aluminium et respirabilité de la toile textilène.
Dossier large et ergonomique avec accoudoirs confortables.
Dimensions ouvert (LxPxH) : 58,5 x 51 x 80,5 cm.
Dimensions de l'assise (LxPxH) : 51 x 48 x 13 cm.
Dimensions plié (LxPxH) : 52,5 x 43 x 47 cm.
Charge max. : 100 kg. Poids : 4,9 kg.

Réf. E040307 **55 €**

SOPLAIR

**NEW
2023**



Fauteuil Raptor Compact

Structure pliante qui assure l'exigence d'un espace minimal une fois pliée et stockée, sans compromettre le niveau de confort. Fabriqué avec un cadre en acier et une toile en tissu polyester.
Dimensions ouvert (LxPxH) : 61,5 x 60 x 46/90 cm.
Dimensions plié (LxPxH) : 27 x 21 x 92 cm.
Charge max : 100 kg.
Poids : 4,8 kg.

BRUNER
OUTDOOR IN MOTION



**NEW
2023**

Désignation	Référence
Compact noir/gris	Réf. E040304 80 €
Compact noir/bleu	Réf. E040305 80 €

Fauteuil directeur pliant

Gain de rangement. 2 fois plus petit que le fauteuil directeur classique. Avec armature en aluminium, finition mat.
Poids : 3,3 kg.
Dimensions fermé (LxPxH) : 49 x 3 x 43 cm.
Dimensions ouvert (LxPxH) : 46 x 36 x 44/ 85 cm.
Charge maxi : 100 kg.

Réf. 507636 **65 €**

TRIGANO



Tabouret rétractable noir

Matière : polypropylène haute densité. Sangle de transport.
Dimensions ouvert : 48 x 25 cm.
Dimensions plié : 6,5 x 25 cm.
Poids : 1,1 kg - Charge maxi : 180 kg.

Réf. E040123 **37 €**

TRIGANO





Fauteuil ultralight Jamet

Ultracompact et léger.
Tissu polyester 600 x 300D Alvéolé + Mesh. 600D enduit PVC double épaisseur.
Armature : aluminium laqué Ø 13 mm.
Dimensions ouvert : 32 x 47 x 37/70 cm.
Dimensions plié : 51 x 11 x 11 cm.
Poids : 1,22 kg. Charge maxi : 100 kg.
Sac de transport.

Réf. E040231 **70 €**



Fauteuil ultralight dossier haut Jamet

Tissu polyester ripstop 420D alvéolé + Mesh.
Armature : aluminium laqué Ø 16 mm.
Dimensions ouvert : 52 x 37 x 45/105 cm.
Dimensions plié : 55 x 15 x 12,5 cm.
Poids : 1,86 kg - charge maxi : 100 kg.

Réf. E040321 **99 €**

Table ultralight Jamet

Ultra-compacte et ultra-légère, cette table est spécialement conçue pour un usage extérieur.
Tissu polyester ripstop 420D alvéolé + Mesh.
Armature : aluminium laqué Ø 13 mm.
Dimensions ouverte : 58 x 47 x 39 cm.
Dimensions pliée : 44 x 13 x 13 cm.
Poids : 1,12 kg - charge maxi : 30 kg.

Réf. E040327 **89,90 €**

Kit plein-air Compact Elite

Le Kit Compact Elite comprend le nécessaire du mobilier de plein air avec plus de confort. Il existe en 3 ou 5 pièces.

Fauteuil avec appui-tête réglables en hauteur en tissu nid d'abeille gris matelassé, un table de 101 cm avec pieds réglables et un sac de rangement qui permet un gain de place considérable dans le coffre ou la soute et une utilisation pratique. Sac ne prenant que 18 cm d'épaisseur une fois plié.
Fauteuil supplémentaire et repose-pied en option.



Désignation	Référence	Description	Poids (kg)
Kit plein air Compact Elite 3 pièces	Réf. E040225 499 €	Comprend 2 fauteuils et 1 table. Dimensions table : (LxlxH) 101 x 65 x 59/76 cm. Épaisseur plié : 4 cm. Charge maximale : 50 kg. Épaisseur pack plié 18 cm	13,8
Fauteuil Elite	Réf. E040226 179 €	Dimensions (LxlxH) : 64 x 64 x 102/119 cm. Charge maximale : 110 kg. Dossier réglable en 7 positions.	3,9
Repose-pieds Elite	Réf. E040227 89 €	Dimensions : 60 x 46 x 46 cm.	1,5





**Retrouvez tous nos prix
en flashant ce QR code**

Chauffe-eau Geyser

Système mobile d'eau chaude pour vous accompagner dans tous vos déplacements. Température de l'eau réglable. Pompe à immerger et sac de transport fourni. Facilement intégrable dans un camping-car ou une caravane. Chauffe à 30° au-dessus de la température d'entrée. Permet d'atteindre des températures de l'eau comprise en 30° et 50°C. Fort débit. 2,5 litres à la minute. Système d'allumage automatique. Longueur du tuyau de pompe : 1,5 m Longueur du tuyau de douche : 2,5 m. Entrée de chaleur: 5 KW. Nécessaire pour le fonctionnement : Alimentation 12 V (livrée avec la prise allume-cigare). Fonctionne avec bouteille de gaz butane ou propane (non fournie). Régulateur de Gaz 28-30 mbar pour le butane et 37 mbar le propane (non fourni). Tuyau de gaz longueur max. 1,5 m (non fourni). Dimensions : 31 x 24,5 x 30 cm - Poids : 4 kg.

Réf. C010040 **290 €**

Douche solaire à pompe 15 L

Idéale pour votre caravane et camping-car. Débit d'eau constant avec autonomie de 8 à 10 minutes. Vous devez pomper avec le pied et en même temps appuyer sur la douchette avec un doigt. Flexible d'environ 2 m.

Réf. R020013 **69 €**



**NEW
2023**

Tente de toilettes/douche Privy

La Privy est une tente de toilettes stable. Un tapis de sol est fourni. La porte avant peut être enroulée. Résistant aux UV. Support de papier toilette intégré. Avec sac de transport pratique. Sardines incluses. Poids : 3 kg. Matériau Polyester Weathershield. Dimensions (LxH) : 120 x 120 x 190 cm.

Réf. E050849 **90 €**



**NEW
2023**

Douche avec pompe rechargeable

Permet de prendre une douche où que vous soyez avec batterie rechargeable - dure 60 minutes. Capacité de la pompe : 2,5 L / minute. Longueur du tuyau : env. 180 cm. Peut être suspendu avec une ventouse ou un crochet. Câble de chargement USB de 60 cm.

Réf. R020020 **45 €**

**NEW
2023**



Purificateur d'eau 100 ml

Elsil est un purificateur d'eau à boire. Il élimine tous les organismes responsables de maladies liées à l'absorption d'eau contaminée (bactéries, virus, spores,...). Il est inodore et sans goût. Faible taux de sel d'argent. Flacon de 100 ml pour traiter 1000 litres d'eau.

Réf. 250389 **11 €**



Jerrican Din 96 grande ouverture

Ouverture Ø 80 mm. Filetage du bouchon 3/4" permettant de visser un robinet (option).

Capacité	Référence	Dimensions (cm)
1- 12 L	Réf. 508210 30 €	42,5 x 12,5 x 26
2- 13 L	Réf. 250359 24 €	28 x 17 x 35,5
3- 16 L	Réf. 508209 27 €	28 x 17 x 41,5
4- 19 L	Réf. 250850 31 €	28 x 17 x 47,5



Jerrican blanc

Excellent rapport qualité prix.

Capacité	Jerrican avec bec verseur	Jerrican simple
5 L	Réf. 508203 12 €	Réf. 508206 14 €
10 L	Réf. 508204 15 €	Réf. 508207 15 €
20 L	Réf. 508205 20 €	Réf. 508208 21 €
35 L Avec robinet	Réf. R030009 44 €	



Jerrican pliable plastique 20 L

Bidon pratique et pliable avec poignées de transport et robinet de vidange, en plastique. Qualité alimentaire.

Réf. R030013 **19 €**



Jerrican pliable avec robinet

Réservoir d'eau pliable en accordéon. Avec poignée de transport et robinet de vidange. Qualité alimentaire.

Capacité	Dimensions	Référence
10 L	Ø 24 x 27 cm	Réf. R030010 11 €
15 L	Ø 26,5 x 30 cm	Réf. R030011 15 €



Jerrican pliable plastique 10 L

Qualité alimentaire. Avec robinet de vidange.

Réf. R030012 **17 €**



Bidon d'eau pliable 10 L

Facile à emporter. Le bidon à eau, facile à replier, devient totalement plat et n'occupe que peu de place. Dimensions déplié : 34 x 21 x 28 cm. Dimensions replié : 34 x 21 x 13 cm. Poids : 0,67 kg.

Réf. S030016 **54 €**

Isabella



Tuyau plat 9 m

Tuyau d'arrosage plat, avec gaine résistante au déchirures et aux coupures. Complété de raccords. Longueur 9 m.

Réf. R010039 **28 €**





**Retrouvez tous nos prix
en flashant ce QR code**

Toilettes portable Porta Potti

Confortable, pratique et robuste, sans avoir besoin de vous raccorder à un système d'évacuation ou d'alimentation en eau.

Vidange facile et pratique.

Utiliser le sac de rangement pour transporter et ranger votre toilette en toute discrétion. Sac facile à laver sans risque de rétrécissement (lavable à 40°C max.).



THETFORD



	Référence	Dimensions (cm)	Poids (kg)	Réservoir	
				Matières	Eau propre
335 Qube	Réf. 240036 177 €	31,5 x 24,2 x 38,2	3,3	10 L	10 L
365 Qube	Réf. 240038 144 €	41,4 x 38,3 x 42,7	3,7	21 L	15 L
Sac rangement 335	Réf. S040004 41 €	43 x 43 x 33	0,58		
Sac rangement 365	Réf. S040005 41 €	45 x 45 x 45	0,65		

Toilettes portable

Toilettes seau portable avec siège, couvercle et poignée de transport. Confortable, compact et écologique.

Plastique robuste, stable et facile à transporter. Avec une grande capacité : contenu 23,5 L.

Peut supporter jusqu'à 130 kg. Les sacs ou sachets ne sont pas inclus. A commander séparément.



	Référence
Toilettes portable	Réf. R040033 29 €
Rouleau de 25 sacs	Réf. R040034 9,90 €

Kit toilettes sèches Carebag

Constitué d'une assise en carton pliante réutilisable et d'un pack de 12 sacs protégés WC avec tampons absorbants. Peu encombrant et écologique. Réutilisable le WC se monte et se démonte en moins d'une minute.

Résistant à un poids de + de 115 kg.

Dimensions du toilette :

27 x 27 x H 46 cm

Dimensions des sacs :

59 x 38 cm



	Référence
Kit toilette sèche	Réf. R040010 45 €
Packs 12 sacs de recharge	Réf. R040011 17 €

Papier toilette

Papier toilette écologique spécialement conçu pour se dissoudre rapidement dans les réservoirs à matières.

Ultra doux. Paquet de 6 rouleaux de 200 feuilles doubles épaisseurs.

Réf. 250800 **4,20 €**



Additif sanitaire biologique Solbio 1,6 L

Biodégradable à 100 % à base de plantes. Odeur d'eucalyptus et d'huile de menthe fraîche. Multifonctions 4 en 1.

Garde vos toilettes, votre chasse d'eau et votre réservoir d'eaux usées propres et frais. Élimine les déchets et le papier toilette et permet de vider facilement le réservoir. Élimine les dépôts de tartre urinaire. Empêche toutes sortes d'odeurs désagréables.

Réf. R040001 **30,80 €**



PORTAGE & ATTELAGE

Vélo et trottinette électrique	p. 410-413
Porte-vélos	p. 414-440
Porte-moto	p. 441-443
Remorque et attelage	p. 443-445
Renfort de suspension.....	p. 446-447
Vérin camping-cars.....	p. 448-449
Cale.....	p. 450-453
Barre de toit et galerie de toit	p. 454
Coffre et rangement	p. 455
Échelle	p. 456-457
Marchepied	p. 458-460
Déplace caravane.....	p. 461-462
Accessoires attelage	p. 463-469
Vérin caravane	p. 470-471
Roue et accessoires.....	p. 471-472





Retrouvez tous nos prix
en flashant ce QR code



COMMENT

choisir mon vélo électrique ?

PLIANT
OU **FIXE**

FLASHEZ ICI



Moyen de locomotion qui permet de se déplacer sur de petite distance pour aller faire des courses, acheter le pain, aller chercher le journal ou même pour visiter une ville ou un village sans peiner grâce à sa motorisation. Il existe plusieurs types de vélos électriques.



VÉLO PLIANT



- Idéal pour le transport.
- Se range dans une soute ou un coffre.
- Idéal en ville.



- Roues plus petites qu'un vélo classique donc moins stable.
- Difficile d'installer un siège bébé ou enfant.

VTT



- Vélo polyvalent pour chemins, forêts...
- Roues larges et crantées pour une meilleure adhérence.
- Meilleure absorption des chocs sur les chemins.



- Cadre haut.
- Assez lourd.
- Nécessite un porte-vélos.

VÉLO DE VILLE



- Vélo classique pour se déplacer en ville tout en confort.
- Fourche basse.
- Possibilité de mettre un siège bébé.

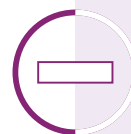

- Nécessite un porte-vélos.



LE SAVIEZ-VOUS

SUBVENTION

L'achat du vélo à assistance électrique étant vivement encouragé, des aides sont parfois proposées. Pour savoir si vous êtes concerné par ces subventions, vous pouvez vous renseigner auprès de votre commune.

CASQUE OBLIGATOIRE



Le port d'un casque n'est pas obligatoire pour circuler à vélo, mais il est fortement recommandé. Tous enfants âgés de moins de 12 ans, doit porter un casque conforme à la réglementation relative aux équipements de protection individuelle.

IDENTIFICATION VELO

Pour dissuader les voleurs et simplifier la restitution des cycles, le marquage de tous les vélos neufs vendus en France est obligatoire depuis le 1^{er} janvier 2021. L'identifiant unique du vélo est inscrit sur le cadre avec une étiquette adhésive. Le vélo est enregistré dans le Fichier National Unique des Cycles Identifiés (FNUCI).





Vélo pliant électrique 14 Ah confort plus

Le modèle « CONFORT PLUS » est idéal pour de grandes ballades en famille ou entre amis ! Il est le mix parfait entre confort et autonomie. Il vous permettra de vous libérer l'esprit, de visiter les centres villes touristiques et d'éviter les transports en commun. Stockage et transport sont facilités par sa conception ultra compacte et légère.

Couleur	Référence
Blanc	Réf. E060025 1499 €
Gris foncé	Réf. E060026 1499 €



Batterie : 36 Volts / 14 Amp Soit 504 Wh.
 Temps de charge : 5 à 6 heures.
 Moteur : 250 W. Couple max. : 40 NM.
 5 niveaux d'assistance.
 Afficheur digital + USB.
 Dérailleur : Shimano 7 vitesses.
 Freins : Tektro à disques avant et arrière.
 Dimensions plié : 81 x 46 x 75 cm.
 Avec chargeur 220 Volts (2 Amp/heure) et porte-bagages.
 Pneus : Kenda 20 x 2,1".



BATTERIE → **3 ANS GARANTIE**
 Cadre aluminium → **5 ANS GARANTIE**

BATTERIE 14 A 36 V
CHARGE MAXI 120 kg
POIDS VÉLOS 23 kg
VITESSE 25 km/h
AUTONOMIE 70/100 km

Vélo pliant électrique 13 Ah confort

Le modèle "CONFORT" vous initie au plaisir de la nature ! Sur petites routes ou chemins, profitez du confort de la suspension avant. Doté de grandes roues de 20 pouces avec garde-boue, pour une facilité de conduite et une sécurité maximum. Cadre Aluminium. Ne rouille pas. Batterie grande capacité pour une autonomie maximum. Il convient pour tous types de gabarits grâce à sa selle et sa potence réglables en hauteur. Pliage rapide et facile.

Couleur	Référence
Noir	Réf. E060023 1349 €
Rouge	Réf. E060024 1349 €



Batterie : 36 Volts / 13 Amp Soit 468 Wh.
 Temps de charge : 5 à 6 heures.
 Moteur : 250 W. Couple max. : 40 NM.
 5 niveaux d'assistance. Afficheur digital.
 Dérailleur : Shimano 7 vitesses.
 Freins : Promax V-brake avant et Tektro à disque arrière.
 Dimensions plié : 88 x 45 x 72 cm.
 Avec chargeur 220 Volts (2 Amp/heure) et porte-bagages.
 Pneus : Kenda 20 x 1,75".



BATTERIE → **2 ANS GARANTIE**
 Cadre aluminium → **5 ANS GARANTIE**

BATTERIE 13 A 36 V
CHARGE MAXI 120 kg
POIDS VÉLOS 22 kg
VITESSE 25 km/h
AUTONOMIE 60/70 km



**Retrouvez tous nos prix
en flashant ce QR code**

Vélo pliant électrique 13 Ah Confort

Roues de 20 pouces pour une facilité de conduite et une sécurité maximum. Cadre Aluminium pliant, léger et qui ne rouille pas. Grâce à la fourche avant suspendue, le vélo est confortable. Il convient pour tous types de gabarits grâce à sa selle et sa potence réglables en hauteur. Pliage rapide et facile.

Réf. E060013 **1399 €**



Vitesse d'assistance max. : jusqu'à 25 km/h.
Autonomie : 50/60 km (selon nature du parcours).
Batterie : Samsung 36 Volts / 10,4 Amp.
Temps de charge : 3 à 4 heures.
Moteur : 250 Watts.
Couple max. : 40 NM.
5 niveaux d'assistance.
Dérailleur : Shimano 7 vitesses.
Freins : arrière disque 160 mm / avant V-B-Brake.
Afficheur à leds.
Avec chargeur 220 Volts (2 Amp/heure).
et porte-bagages.
Cadre Aluminium garanti 5 ans.
Batterie garantie 2 ans.
Dimensions plié : 88 x 65 x 46 cm.

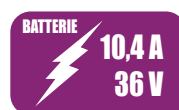

Vélo fixe électrique 10,4 Ah City

Le modèle incontournable pour des ballades en vélo agréables grâce à sa position assise et sa selle confort. Stockage et transport sont facilités par leur conception ultra-compacte et légère. Modèle city pour la ville.

Réf. E060019 **1239 €**



Batterie : 36 Volts / 10,4 Amp soit 374 Wh.
Temps de charge : 5 à 6 heures.
Chargeur : 220 Volts (2 Ah).
Moteur : 250 Watts.
Couple max. : 40 nm.
5 niveaux d'assistance. Afficheur digital.
Position moteur : arrière.
Dérailleur : Shimano 7 vitesses.
Freins : Promax V-brake avant et Tektro à disque arrière.
Suspensions : Oui.
Taille de roues : 26 pouces.
Pneus : Kenda 26 x 1,95".

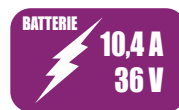
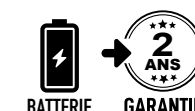

Casque vélo

Couleur	Référence
Taille M : 56-58 cm	Réf. 526200 29 €
Taille L : 58-61 cm	Réf. 526201 29 €



Couvre selle gel

Couvre selle gel Dunlop universel pour un maximum de confort.

Réf. 526206 **18 €**





VTT électrique 10,4 Ah Noir

Magnifique VTT qui invite les plus sportifs à s'aventurer sans difficulté sur des chemins rocailleux ou à traverser des massifs montagneux. Convient pour tous types de gabarits grâce à sa selle et sa potence réglables en hauteur.

Design élégant grâce à sa batterie intégrée dans le cadre du VTT. Fourche suspendue qui apporte un réel confort et qui vous permettra d'emprunter des chemins un peu accidentés avec des trous ou encore des cailloux. Vous n'aurez plus peur de rien !

Afficheur digital avec ordinateur de bord et prise USB.

Réf. E060014 **1599 €**



Batterie : 36 Volts / 10,4 Amp.
 Temps de charge : 3 à 4 heures.
 Moteur : 250 Watts.
 Couple max. : 45 NM.
 5 niveaux d'assistance.
 Afficheur digital avec ordinateur de bord + USB.
 Dérailleur : Shimano 7 vitesses.
 Freins : Arrière Disque 160 mm / Avant Disque 160 mm.
 Avec chargeur 220 Volts (2 Ah).

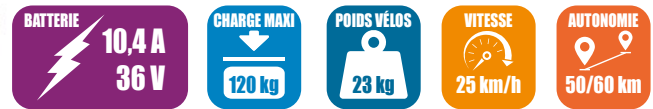

Trottinette électrique

Trottinette électrique 500 W 10 Ah Noire

Batterie : 36 Volts / 10 Amp.
 Temps de charge : 4 à 7 heures.

Chargeur : 220 Volts.

Moteur : 500 W Brushless.

Afficheur digital.

Lumières : avant et arrière.

Réfecteurs : avant, arrière et cotés.

Freins : avant et arrière à disques.

Suspensions : arrière.

Système sonore : klaxon.

Options inclus : clignotants, alarme.

Taille de roues : 12 pouces.

Réf. E060016 **899 €**



Trottinette électrique Citi'z 13 Ah

Moteur 500 W.

Jusqu'à 20 km/h.

Batterie 36 V / 13 Ah.

Recharge de la batterie entre 6 et 8 heures.

Eclairage fonctionnant avec des piles.

Pneumatiques à chambre à air gonflable.

Freins avant / arrière à disque.

Roues 12 pouces.

Dim. : Lxlxh 115 x 52 x 95 cm.

Poids : 23 kg.

Réf. E060027 **699 €**

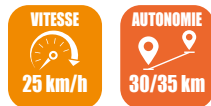
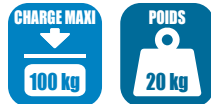



**Retrouvez tous nos prix
en flashant ce QR code**

Housse de vélos

- > Bâche en polyester résiné
- > Renforcée, légère
- > Hydrofuge



Housse S 2/3 vélos

2/3 Vélos protégés. Modèle pour camping-car. Livrée avec tendeurs pour une adhérence parfaite et avec sa poche transparente pour le panneau de signalisation de chargement en porte-à-faux (en option). N'est pas indiquée pour les porte-vélos pour fourgons.



Réf. P030054 **61 €**

Housse S 4 vélos

4 Vélos protégés. Modèle pour camping-cars. Livrée avec tendeurs pour une adhérence parfaite et avec sa poche transparente pour le panneau de signalisation de chargement en porte-à-faux (en option). N'est pas indiquée pour le porte-vélos pour fourgons.

Réf. P030055 **71 €**

Housse vélo Premium S

4 Vélos protégés. Modèle pour camping-car. Mêmes caractéristiques de la housse vélo S mais à fermeture totale grâce à la pratique fermeture Eclair latérale et à la fermeture arrière avec Velcro. Pour une installation correcte, la bâche doit être mise en place avant les vélos. N'est pas indiquée pour porte-vélos pour fourgons.



Réf. P030056 **91 €**

Housse vélo caravane

2 Vélos protégés. Modèle pour caravanes. Bâche porte-vélos type K-Way, Version spéciale pour couvrir vos vélos installés sur porte-vélo caravane XL A et XL A PRO.

Réf. P030057 **57 €**

Panneau de signalisation plastique

Panneau en plastique léger pour transport de charges en porte-à-faux, non homologué. Équipé de 4 réflecteurs ronds. Dimensions : 50 x 50 cm. - Poids : 200 g.



Réf. 220136 **16 €**

Housse vélo

Fabriquée en polyester de forte résistance avec fenêtre transparente pour insérer le panneau de signalisation facilement. Plaque de signalisation en option.

Description	Référence
Housse 2/3 vélos	Réf. P030117 35 €
Housse 4 vélos	Réf. P030118 40 €
Plaque de signalisation	Réf. P030119 9,90 €



SOPLAIR



COMMENT ranger mes vélos

FLASHEZ ICI



ARRIÈRE
OU SOUTE

PORTE-CHARGE

1, 2 ... 3 PARAMÈTRES

à prendre en compte...

Le choix du porte-vélos doit se faire en fonction du véhicule et de ses caractéristiques, du budget, du type de vélo (classique ou électrique) et de vos besoins. Il convient d'être attentif aux caractéristiques de votre porte-vélos pour trouver le modèle qui correspond à vos exigences.

01

QUEL VÉLO ?

Vous devez savoir combien de vélos vous allez transporter et la nature du vélo (Fixe, VTT, pliant, vélo à assistance électrique...). L'addition des poids de ces vélos vous permettra de choisir le porte-vélos dont la charge utile est adaptée à la circonstance.

02

QUEL VÉHICULE ?

Camping-car, fourgon, caravane, chaque véhicule a sa gamme de porte-vélos. Les constructeurs de véhicule sont nombreux à proposer de série les fixations pour un porte-vélos. Renseignez-vous auprès de nos experts.

03

QUEL EMPLACEMENT ?

Les porte-vélos peuvent être installés sur la paroi arrière du véhicule de loisirs. Ils peuvent être fixes ou ascensionnels. Ils peuvent également être fixés au châssis du véhicule porteur ou s'installer sur l'attelage du camping-car ou du fourgon. Dans ce cas, il faut que votre véhicule soit équipé d'une boule d'attelage. Sur le marché des porte-vélos, on trouve également des porte-vélos pour les soutes de camping-car.

Panneau de signalisation Italie Espagne

Attention, selon le pays de votre destination, les règles ne sont pas identiques. Espagne et Italie par exemple, tout dépassement de chargement doit être signalé sous peine d'être verbalisé. Le panneau est différent selon le pays. Une face Italie et une face Espagne.

Réf. P030175 **39 €**



PENSEZ-Y !

Panneau de signalisation France

En France, tout chargement dépassant de plus de 3 m à l'arrière doit être doté d'un panneau d'avertissement réfléchissant d'au minimum 50 x 50 cm. La nuit, le chargement dépassant à l'arrière doit être signalé par au moins une lumière rouge ou un réflecteur, visible à une distance de 150 m.

Réf. 220136 **16 €**





Retrouvez tous nos prix
en flashant ce QR code

Porte-vélos manuels

	Description	Charge maximale Kg.	Vélos standard	E-Bike max 2	Rail	Bike-Block
Camping-car	Carry-Bike Pro	60	2 + 2	oui	Plus	Pro 1 - Pro 3
	Carry-Bike Pro C	60	2 + 2	oui	Plus	Pro 1 - Pro 3
	Carry-Bike UL	50	2 + 1	-	Quick Pro	Strip - Pro 3
	Carry-Bike CL	50	2 + 1	-	Quick Pro	Strip - Pro 3
	Carry-Bike Motor Lift 77 Motorisé	60	2 + 2	oui	Premium	Pro 1 - Pro 3
	Carry-Bike Lift 77	60	2 + 2	oui	Premium	Pro 1 - Pro 3
	Carry-Bike Pro Hymer / Dethleffs	60	2 + 2	-	Quick Pro	Pro 1 - Pro 3
	Carry-Bike Pro Autotrail	40	2	-	Quick Pro	Pro 2 - Pro 3
	Carry-Bike Pro C L80	60	2 + 2	-	Quick Pro	Pro 1 - Pro 3
	Carry-Bike Trigano / CI / Roller Team	50	2 + 1	-	Quick Pro	Strip - Pro 3
Caravane	Carry-Bike Caravan Active	50	2 + 1	oui	Premium	Strip - Pro S 3
	Carry-Bike Caravan XL A	35	2	oui	Quick Pro	Strip - Strip
	Carry-Bike Caravan XL A Pro 300	50	2 + 1	oui	Quick Pro	Strip - Pro 3
	Carry-Bike Caravan XL A Pro 200	50	2	oui	Plus	Strip - Pro 2
	Carry-Bike Caravan Hobby	50	2 + 1	-	Quick Pro	Pro 3
	Carry-Bike Caravan Universal	35	2	-	Quick Pro	Pro 1 - Pro 3
	Carry-Bike Simple Plus 200	35	2	-	Quick Pro	Pro 1 - Pro 2
Mini-van	Carry-Bike VW T6 Pro - Deep Black	60	2 + 2	oui	Premium	Pro S 1 - Pro S 3
	Carry-Bike VW T5 Pro - Deep Black	60	2 + 2	oui	Premium	Pro S 1 - Pro S 3
	Carry-Bike VW T6	60	2 + 2	oui	Plus	Pro 1 - Pro 3
	Carry-Bike VW T5	60	2 + 2	oui	Plus	Pro 1 - Pro 3
	Carry-Bike VW Caddy	60	2 + 2	oui	Plus	Pro 1 - Pro 3
	Carry-Bike VW T4	60	2 + 2	-	Quick Pro	Pro 1 - Pro 3
	Carry-Bike VW T5 D / T6 D	35	2	-	Plus	Pro S 1 - Pro S 2
	Carry-Bike VW T4 D	35	2	-	Plus	Pro 1 - Pro 2
	Carry-Bike VW T3 / T25	50	2 + 1	-	Quick Pro	Pro 1 - Pro 3
	Carry-Bike VW T2	35	2	-	Quick Pro	Pro 1 - Pro 2
	Carry-Bike Mercedes Viano	50	2 + 1	-	Quick Pro	Pro S 1 - Pro S 3
	Carry-Bike Mercedes Vito	60	2 + 2	oui	Plus	Pro 1 - Pro 3
	Carry-Bike Mercedes V Class Premium	60	2 + 2	oui	Plus	Pro 1 - Pro 3
	Carry-Bike Mercedes V Class Lift E-Bike	60	2	oui	Premium	Pro S 1 - Pro S 3
	Carry-Bike Vivaro / Trafic / Talento	60	2 + 2	oui	Plus	Pro 1 - Pro 3
	Carry-Bike Vivaro / Trafic / Talento D	35	2	oui	Plus	Pro 1 - Pro 3
	Carry-Bike Ford Transit	50	2 + 1	-	Quick Pro	Pro 1 - Pro 3
	Carry-Bike Ford Custom - Nugget Plus	50	2 + 1	oui	Plus	Pro 1 - Pro 3
	Carry-Bike PSA	60	2 + 2	oui	Plus	Pro 1 - Pro 3
	Fourgon	Carry-Bike Frame	50	2 + 1	oui	Plus
Kit Frame Ducato ≥ 06		Kit Frame d'installation en complément du Carry-Bike Frame (dépend du véhicule)				
Kit Frame Sprinter ≥ 18						
Kit Frame Crafter ≥ 17						
Carry-Bike DJ		35	2	-	Quick Pro	Pro 1 - Pro 2
Kit Bars DJ Ducato ≥ 06		Kit barres d'installation en complément de la structure Carry-Bike DJ (dépend du véhicule)				
Kit Bars DJ Sprinter ≥ 06 / Crafter ≥ 06 ≤ 16						
Kit Bars DJ Crafter ≥ 17						
Kit Bars DJ Transit ≥ 14						
Carry-Bike 200 DJ Ducato ≤ 06		35	2	-	Premium	Pro 1 - Pro 2
Carry-Bike 200 D	35	2	-	Quick Pro	Pro 1 - Pro 2	
Suv	Carry-Bike Backpack	50	2 + 1	-	Quick C	Pro 1 - Pro 3
	Carry-Bike Backpack 4x4	35	2	-	Strip C	Pro 1 - Pro 2
Garage	Carry-Bike Garage Plus	60	2 + 2	-	Quick Pro	Pro 1 - Pro 3
	Carry-Bike Garage Standard	50	2 + 1	-	Quick Pro	Pro 1 - Pro 3
	Carry-Bike Garage Slide Pro Bike	50	2	oui	-	Pro D1 - Pro D2
	Garage Pack Plus	-	2 + 1	-	Quick Pro	Pro D1 - Pro D2
	Garage Pack	-	2 + 1	-	Quick Pro	-



Porte-vélos pour soute

Garage plus

Porte-vélos pour la soute à fixer au plancher.
Max 4 vélos. Ne prend que peu de place une fois replié.

Réf. P030052 **269 €**

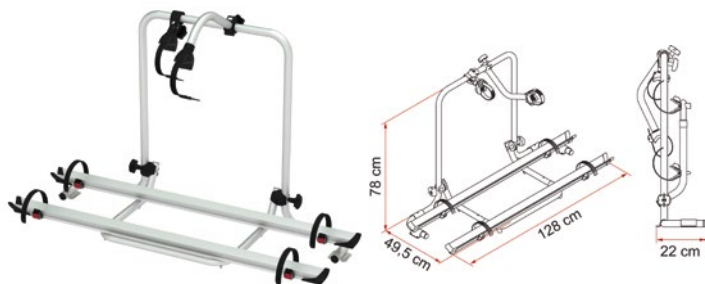

Garage standard

Porte-vélos pour la soute composé d'une structure repliable avec rails fixés au plancher et d'un Bike-Block à fixer sur la paroi ou sur le plafond. Max : 3 vélos.
Ne prend que peu de place une fois replié.

Réf. P030053 **229 €**



Garage Pack Plus

Kit polyvalent composé d'une structure de fixation des vélos et d'autres accessoires pour une gestion optimale de l'espace de la soute.

- Livré avec : 2 barres en Aluminium de 63 cm
- 2 barres en Aluminium de 198 cm et 2 de 79 cm
- 1 barre de support pour la fixation de Bike-Block
- 2 rails à structure renforcée
- 1 Bike-Block Pro D 1 et Pro D 2
- 1 Pack Organizer chaussures
- 1 Pack Organizer S
- 8 anneaux galvanisés
- 1 sangle élastique
- 4 Strip pour la fixation des vélos

Réf. D060004 **469 €**



Garage Pack

Kit polyvalent qui vous permettra d'aménager rapidement et pour un tout petit prix la soute de votre camping-car.
Ensemble modulaire, simple et flexible.

- Composé de :
- 2 barres en Aluminium de 63 cm
- 1 barre en Aluminium de 198 cm
- 2 rails renforcés
- 2 anneaux galvanisés
- 1 sangle de 0,8 x 180 cm

Réf. D060005 **169 €**

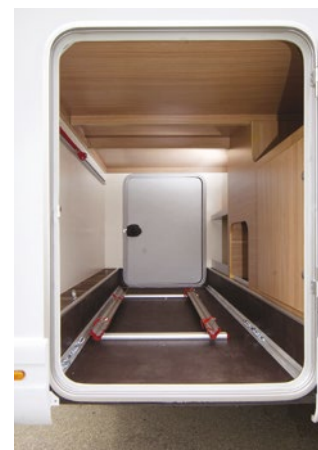

Garage Slide pro

Porte-vélos coulissant en Aluminium anodisé, pour les soutes des camping-cars. Version améliorée avec surface de chargement élargie.

Hauteur réglable de min 9 cm à max 13 cm. Rampe coulissante brevetée et à longévité garantie. Le rail inférieur se fixe au plancher et le plateau supérieur glisse dans les rails grâce à de silencieuses roulettes en acier revêtues de Nylon, montées sur coussins à bulles.

Équipé de crochet de sécurité, aussi bien ouvert que fermé.
Livré avec structure porte-vélos pliable.

- 2 sangles Strip.
- 4 blocs coulissants Premium S.
- 2 coussinets Protection Pads pour transporter 2 vélos.
- Montage facile avec le kit d'installation fourni de série.

Réf. 221020 **675 €**

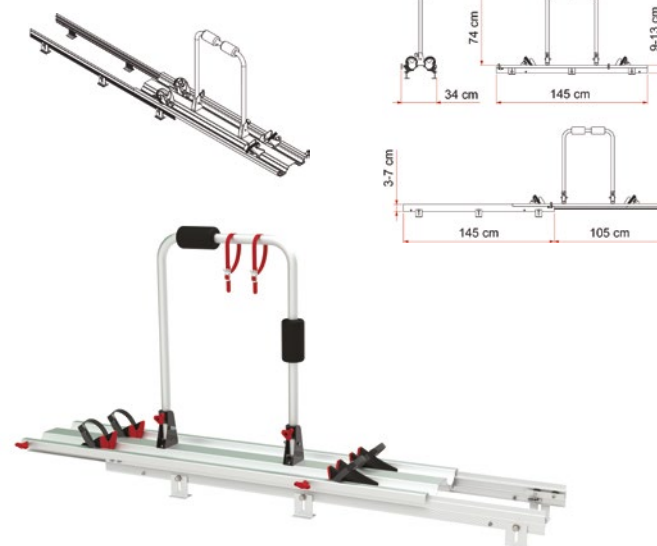



**Retrouvez tous nos prix
en flashant ce QR code**

Installation sur flèche caravane



Caravan Active

Grâce à son dispositif avec sangle de serrage, les manœuvres de basculement de la structure porte-rails sont encore plus simples et rapides pour accéder au coffre de la caravane. Pour le transport de 2 vélos électriques ou 3 vélos standards.



**NEW
2023**

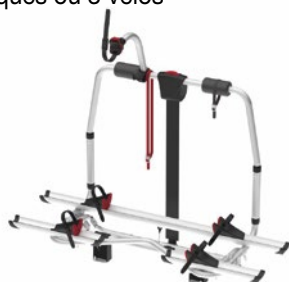

Caravan XL A

Compact, ce porte-vélos s'adapte à presque toutes les flèches des caravanes (Hobby et Al-Ko incluses).



Caravan XL A Pro 300

Équipé de structure porte-rails avec barre de renfort. Pour le transport de 2 vélos électriques ou 3 vélos standards.



Caravan XL A Pro 200

Équipé de rails extérieurs en deux pièces pour plus de possibilités d'installation et d'utilisation. Dimensions réduites pour flèche courte.



**NEW
2023**



Description	Caravan Active	Caravan XL A	Caravan XL A Pro 300	Caravan XL A Pro 200
Référence Aluminium	Réf. P030159 629 €	Réf. P030046 182 €	Réf. P030047 384 €	Réf. P030160 399 €
Référence Noir			Réf. P030082 524 €	Réf. P030161 499 €
Poids (kg)	11,2	5,3	9	9,4
Charge maxi (kg)	50	35	50	50
Vélos transportés standards/ max	2/3	2/2	2/3	2/2
Adapté vélos électriques	oui	oui	oui	oui
Installation	Sur flèche	Sur flèche	Sur flèche	Sur flèche
Dimensions (cm)	128 x 47 x 92	128 x 33 x 78	128 x 51 x 100	128 x 38 x 100
Bike block	Pro 1 / Pro 3	Pro 2 / Pro 3	Pro 1 / Pro 3	Pro 3
Security strip	De série	De série	De série	De série
Rail	Rail Premium	Rail Quick pro	Rail Plus	Rail Plus



Installation paroi arrière caravane



Caravan Hobby

Conçu pour les parois arrière des Caravanes Hobby après 2003. Les pattes de fixation supérieures spéciales se fixent sous le rail de la baie arrière. Le kit de fixation inférieur est une patte centrale.

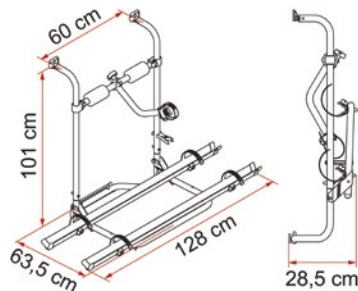

Caravan Universal

Conçu pour une installation sur le rail de la caravane (Bürstner, Chateau etc.). Les pattes de fixation supérieures et inférieures se fixent en utilisant des vis autotaraudeuses, pas besoin de trou passant. Structure télescopique réglable de 100 à 180 cm.

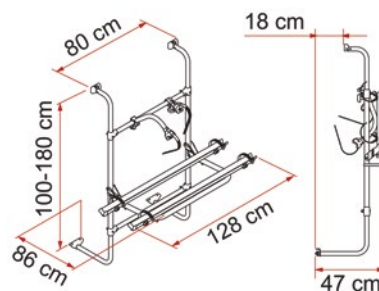

Simple Plus 200

Conçu pour les parois arrière inclinées des caravanes. Les pattes supérieures s'installent sur les points de renfort du profil de la fenêtre. Structure télescopique.

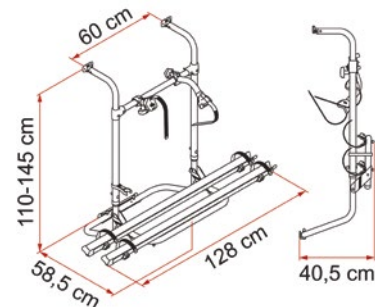

Description	Caravan Hobby	Caravan Universal	Simple plus 200
Référence Aluminium	Réf. P030049 307 €	Réf. P030050 394 €	Réf. P030051 314 €
Poids (kg)	5,6	7,5	6,4
Charge maxi (kg)	50	35	35
Vélos transportés standards/max	2/3	2/2	2/2
Vélos transportés max	3	2	2
Adapté vélos électriques	non	non	non
Installation	Paroi	Paroi	Paroi
Dimensions (cm)	128 x 63,5 x 101	128 x 83 x 100	128 x 58,5 x 110
Bike block	Pro 3	Pro 1 / Pro 3	Pro 1 / Pro 2
Security strip	De série	De série	De série
Rail	Rail Quick Pro	Rail Quick Pro	Rail Quick Pro



**Retrouvez tous nos prix
en flashant ce QR code**

Pour portes arrière Volkswagen



VW T5/T6 Pro

Restylage du Carry-Bike T6 Pro, amélioration esthétique et innovation technologique, pour un montage et une installation encore plus simples.

Il est possible d'ouvrir le hayon même quand le porte-vélos est installé mais sans les vélos.

Structure porte-rails profilée : troisième feu de stop arrière parfaitement visible quand le porte-vélos est replié.

Système de fixation très robuste aux points de renfort du hayon.

Désormais disponible aussi pour les modèles à toit surélevé.

Version T5 ne disposant pas de caches supérieurs en plastique.



**NEW
2023**



T6 PRO



**NEW
2023**



T5 PRO

Compatibilité :

T6 PRO : VW T6 Transporter / Caravelle / Multivan / California (≥ 2014)

Compatibilité :

T5 PRO : VW T5 Transporter / Caravelle / Multivan / California (≥ 2003 ≤ 2014)

Description	VW T6 PRO	VW T5 PRO
Référence Noir	Réf. P030127 742 €	Réf. P030126 708 €
Poids (kg)	13	13
Charge maxi (kg)	60	60
Dimensions (cm)	128 x 67 x 85	128 x 67 x 85
Vélos transportés standards/max	2/4	2/4
Adapté vélos électriques	oui	oui
Bike block	Pro S1/Pro S3	Pro S1/Pro S3
Security strip	De série	De série





Pour portes arrière VW



VW T5 D / T6D

Pour véhicule avec 2 portes arrière.
VW T5 (≥ 2003 ≤ 2014) e T6 (≥ 2014)
Transporter / Caravelle / Multivan



VW T3 (T25)

De 1979 à 1990 + modèle avec
toit relevable.
Portes arrière avec hayon.



VW T2

De 1967 à 1979 modèle T2 +
modèle Westafalia.
Portes arrière avec hayon.



Description	VW T5D/T6D	VW T3	VW T2
Référence Aluminium	Réf. P030133 509 €	Réf. 519308 384 €	Réf. 220117206 367 €
Référence Noir	Réf. P030132 630 €		
Portes arrière	Deux portes	Hayon	Hayon
Poids (kg)	7,1	6,5	7
Charge maxi (kg)	35	50	35
Vélos transportés standards/max	2/2	2/3	2/2
Adapté vélos électriques	non	non	non
Dimensions (cm)	128 x 45,5 x 144	128 x 68 x 94,5	128 x 63 x 76
Bike block	Pro S1/Pro S2	Pro 1/Pro 3	Pro 1/Pro 2
Security strip	De série	De série	De série





**Retrouvez tous nos prix
en flashant ce QR code**

Pour portes arrière VW

VW T5/T6

VW T5 Transporter / Caravelle / Multivan / California (≥ 2003 ≤ 2014)

VW T6 Transporter / Caravelle / Multivan / California (≥ 2014)



**NEW
2023**



VW Caddy

VW Caddy / Caddy Maxi ≥ 2016 ≤ 2020.



**NEW
2023**



VW T4

T4 (≥ 1990 ≤ 2003) aussi pour les modèles avec toit relevable. S'installe facilement avec les pattes livrées d'origine, sans perçage. Idéal aussi pour les modèles VW California, VW Coach, VW Caravelle et VW Multivan.



VW T4 D

Modèle pour véhicules avec deux portes arrière. T4 (≥ 1990 ≤ 2003)

**NEW
2023**



Description	VW T6	VW T5	VW Caddy	VW T4D	VW T4
Référence Aluminium	Réf. P030130 443 €	Réf. P030129 416 €	Réf. P030131 553 €	Réf. 220116 441 €	Réf. 220033 444 €
Poids (kg)	9,2	9,1	11,7	7,9	8,3
Charge maxi (kg)	60	60	60	35	60
Dimensions (cm)	128 x 56 x 142	128 x 56 x 145	138 x 59 x 113	128 x 42,5 x 138,5	128 x 54 x 138
Vélos transportés standards/max	2/4	2/4	2/4	2/2	2/4
Adapté vélos électriques	oui	oui	oui	non	non
Bike block	Pro 1/Pro 3	Pro 1/Pro 3	Pro 1/Pro 3	Pro 1/Pro 2	Pro 1/Pro 3
Security strip	De série	De série	De série	De série	De série
Rail	Rail plus	Rail plus	Rail plus	Rail plus	Rail quick pro



Pour mini-van

MERCEDES V CLASS PREMIUM

Mercedes V Class III série, Vito III série et Marco Polo III série avec un seul hayon (≥ 2014).

**NEW
2023**



MERCEDES VIANO

Mercedes Viano II série, Vito II série et Marco Polo II série avec un seul hayon (≥ 2003 ≤ 2013). Pour les véhicules avec hayon, livré avec rampe de signalisation et feux réglementaires.



MERCEDES VITO

Mercedes Viano Vito I série et Marco Polo I série avec un seul hayon (≥ 1996 ≤ 2003).

**NEW
2023**



MERCEDES V CLASS LIFT

Mercedes V Class III série, Vito III série et Marco Polo III série avec un seul hayon (≥ 2014).

Version pour 2 vélos électriques de V Class premium, avec structure porte-rails basculante descendant de 77 cm. Livré avec support de plaque d'immatriculation avec feux de signalisation.



Description	MERCEDES V CLASS PREMIUM	MERCEDES V CLASS LIFT E-BIKE	MERCEDES VIANO	MERCEDES VITO
Référence Aluminium	Réf. P030135 797 €	Réf. 519333 1308 €	Réf. 519300 657 €	Réf. P030134 500 €
Portes arrière	Hayon	Hayon	Hayon	Hayon
Poids (kg)	18,3	20,5	10	9,2
Charge maxi (kg)	60	60	50	60
Vélos transportés standards	2/4	2/2	2/3	2/4
Adapté vélos électriques	oui	oui	non	oui
Dimensions (cm)	154 x 60 x 95	153 x 86 x 123	148 x 60 x 110	128 x 54,5 x 138
Bike block	Pro 1 / Pro3	Pro S1 / Pro S3	Pro S1 / Pro S3	Pro 1 / Pro3
Security strip	De série	De série	De série	De série
Rail	Rail Plus	Rail Premium	Rail Quick Pro	Rail Plus



**Retrouvez tous nos prix
en flashant ce QR code**

Pour mini-van



VIVARO TRAFIC TALENTO

Pour les véhicules avec hayon arrière. Il est recommandé de déporter le support de plaque d'immatriculation avec feux de signalisation.

VIVARO TRAFIC TALENTO D

Pour les véhicules avec 2 portes arrière, le troisième feu de stop reste visible.

FORD TRANSIT

Pour Ford Transit avec hayon arrière, de 2000 à 2011.

**NEW
2023**



**NEW
2023**



Compatibilité : Renault Trafic II série / Opel Vivaro A / Vauxhall Vivaro A / Nissan Primastar I-II série (2001 - 2014 - H1) Renault Trafic III série / Nissan NV300 / Fiat Talento (2014 - H1) / Opel Vivaro B / Vauxhall Vivaro B (2014 - 2018 - H1).

Compatibilité : Ford Transit MK3-MK4-MK5-MK6-MK7 (2000 - 2011 - H1).



Description	VIVARO TRAFIC TALENTO	VIVARO TRAFIC TALENTO D	FORD TRANSIT
Référence Aluminium	Réf. P030136 500 €	Réf. P030137 518 €	Réf. 220035 441 €
Portes arrière	Hayon	Deux portes arrière	Hayon
Poids (kg)	9,1	7,3	7,1
Charge maxi (kg)	60	35	50
Vélos transportés standards/max	2/4	2/2	2/3
Adapté vélos électriques	oui	oui	non
Dimensions (cm)	128 x 53 x 143	128 x 51 x 144	128 x 53 x 150
Bike block	Pro 1 / Pro 3	Pro 1 / Pro 3	Pro 1 / Pro 3
Security strip	De série	De série	De série
Rail	Rail Plus	Rail Plus	Rail Quick Pro



Pour mini-van



FORD CUSTOM NUGGET / NUGGET PLUS HIGHROOF

Pour Ford Transit Custom Nugget/ Nugget Plus avec toit surélevé (highroof). Adhère parfaitement à la porte grâce au profil calandré qui épouse les formes du véhicule.



Compatibilité : Ford Transit Custom Nugget / Nugget Plus (≥ 2012) toit surélevé.

FORD CUSTOM

Pour les véhicules avec une seule porte et aussi pour les modèles avec toit relevable. Adhère parfaitement à la porte grâce au profil calandré qui épouse les formes du véhicule.



Compatibilité : Ford Transit / Tourneo Custom avec hayon unique (≥ 2012 - H1) aussi pour modèles avec toit relevable.

PSA

Adhère à la partie inférieure du hayon grâce à son profil calandré qui épouse la forme du véhicule.



Compatibilité : Citroën Jumpy III gén. - Spacetourer 2016 - H1 / Opel / Vauxhall Vivaro C - Zafira Life 2019 - Vivaro Life ≥2019 - H1
Peugeot Expert III gén. - Traveller ≥2016 - H1
Toyota ProAce II - ProAce Verso ≥2016 - H1
Aussi pour modèles avec toit relevable.



Description	FORD CUSTOM NUGGET / NUGGET PLUS HIGHROOF	FORD CUSTOM	PSA
Référence Aluminium			Réf. P030139 585 €
Référence Noir	Réf. P030140 612 €	Réf. P030141 612 €	Réf. P030138 645 €
Portes arrière	Hayon	Hayon	Hayon
Poids (kg)	8,4	8,6	11,3
Charge maxi (kg)	50	50	60
Vélos transportés standards/max	2/3	2/3	2/4
Adapté vélos électriques	Oui	Oui	Oui
Dimensions (cm)	156 x 60 x 80	156 x 60 x 88	145,8 x 62,5 x 114
Bike block	Pro1 / Pro 3	Pro1 / Pro 3	Pro1 / Pro 3
Security strip	De série	De série	De série



**Retrouvez tous nos prix
en flashant ce QR code**

Pour fourgon

Un seul porte-vélos et 4 structures conçues pour répondre aux exigences de tous les véhicules, vendues séparément.

Commander le porte-vélos + le kit Bars en fonction du véhicule

Existe en Aluminium et en Noir.



Kit Bars



**NEW
2023**



DJ DUCATO

Compatibilité : Fiat Ducato III-IV série / Citroën Jumper II-III série / Peugeot Boxer II-III série (≥ 2006 - H2/H3)

DJ SPRINTER / CRAFTER

Compatibilité : Mercedes Sprinter II série / Freightliner Sprinter / Dodge Sprinter (≥ 2006 ≤ 2018 - H2) / VW Crafter I gen. (≥ 2006 ≤ 2016 - H2). Mercedes Sprinter III série / Freightliner Sprinter / Dodge Sprinter (≥ 2018 - H2)

DJ CRAFTER

Compatibilité : VW Crafter II série / MAN TGE (≥ 2017 - H3 / H4)

DJ TRANSIT

Compatibilité : Ford Transit (≥ 2014 - H3)



	PORTE-VELOS DJ
Version Aluminium	Réf. P030152 390 €
Version Noir	Réf. P030147 439 €
Portes arrière	Deux portes arrière
Poids (kg)	7,8
Charge maxi (kg)	50
Vélos transportés standards/max	2/3
Adapté vélos électriques	Non
Bike block	Pro S1 / Pro S3
Security strip	De série
Rail	Rail Plus

KIT BARS	Référence Alu	Référence Noir	Poids (kg)
Ducato ≥06	Réf. P030153 177 €	Réf. P030148 193 €	2,8
Sprinter ≥06 Crafter ≥06-≥16	Réf. P030154 209 €	Réf. P030149 233 €	2,6
Crafter ≥17	Réf. P030155 209 €	Réf. P030150 233 €	2,6
Transit ≥14	Réf. P030156 209 €	Réf. P030151 233 €	2,6



Pour fourgon

Un seul porte-vélos et 3 structures conçues pour répondre aux exigences de tous les véhicules, vendues séparément.

Commander le porte-vélos + le kit porte-vélos Frame en fonction du véhicule

Existe en Aluminium et en Noir.



NEW 2023

FRAME DUCATO

Possibilité de monter la structure porte-rails en 3 positions : standard, intermédiaire et surbaissée. Convient aux véhicules avec baies en saillie.

Compatibilité : Fiat Ducato III-IV série / Citroën Jumper II-III série / Peugeot Boxer II-III série (≥ 2006 - H2/H3). Ne convient pas aux véhicules avec dispositif de charnières d'ouverture à 270°.



FRAME SPRINTER

Possibilité de monter la structure porte-rails en 3 positions : standard, intermédiaire et surbaissée.

Compatibilité : Mercedes Sprinter ≥ 2018 - toit élevé et toit super élevé.



FRAME VW CRAFTER

Possibilité de monter la structure porte-rails en 3 positions : standard, intermédiaire et surbaissée.

Compatibilité : VW Crafter II série / MAN TGE (≥ 2017 - H3 / H4). Ne convient pas aux véhicules avec dispositif de charnières d'ouverture à 270°.



	PORTE-VELO FRAME
Version Aluminium	Réf. P030146 451 €
Version Noir	Réf. P030142 547 €
Portes arrière	Deux portes arrière
Poids (kg)	9,4
Charge maxi (kg)	50
Vélos transportés standards/max	2/3
Adapté vélos électriques	oui 2 max
Bike block	Pro S1/Pro S3
Security strip	De série
Rail	Rail Plus

KIT FRAME	Référence	Poids (kg)
Ducato ≥06	Réf. P030143 869 €	10,8
Sprinter ≥18	Réf. P030144 805 €	9,5
Crafter ≥17	Réf. P030145 805 €	9,5



**Retrouvez tous nos prix
en flashant ce QR code**

Pour fourgon

200 D

Pour fourgons aménagés avec deux portes arrière.
Grâce à son entraxe horizontale réglable de 58 à 62 cm, il s'adapte aux différentes portes. Espacement vertical de 90 à 118 cm.

**NEW
2023**



200 DJ Ducato <2006

Convient à la porte arrière droite, montage avec Fixing Bar, équipé de Rails Premium.



Compatibilité : Fiat Ducato I série / Citroën C25 / Peugeot J5 (≥ 1981 ≤ 1994 - H1/H2) / Fiat Ducato II série / Peugeot Boxer I / series Citroën Jumper I série (≥ 1994 ≤ 1999 - H2) / Ford Transit MK3-MK4-MK5-MK6-MK7 (≥ 1987 ≤ 2014 - H1/H2/H3) / Ford Transit MK8 (≥ 2014 - H3)

Compatibilité : Fiat Ducato II série / Citroën Jumper I série / Peugeot Boxer I série (≥ 2000 ≤ 2006 - H2) / Mercedes Sprinter I série / Mercedes Benz T1N (≥ 1995 ≤ 2006 - H2)

	200 D	200 DJ Ducato < 06 2006
Version Aluminium	Réf. P030157 411 €	Réf. 220028 576 €
Portes arrière	Deux portes arrière	Deux portes arrière
Poids (kg)	6,9	9
Charge maxi (kg)	35	35
Dimensions (cm)	128 x 48 x 90	128 x 43 x 120
Vélos transportés standards/max	2/2	2/2
Adapté vélos électriques	non	non
Bike block	Pro 1 / Pro 2	Pro 1 / Pro 2
Security strip	De série	De série
Rail	Rail Quick Pro	Rail Quick Pro



Rampe de signalisation

Structure de support en Aluminium pour la plaque minéralogique avec feux de signalisation réglementaires.
Complément idéal pour les portes-vélos à installer sur les véhicules à double porte arrière quand la structure porte-rails cache les feux de signalisation ou la plaque d'immatriculation du véhicule. Facile à installer. Livrée avec prise à 13 pôles pour un branchement direct au dispositif électrique du véhicule.

Description	Référence
Rampe Aluminium	Réf. P030086 229 €
Rampe Noire	Réf. P030087 245 €





Porte-vélos pour van / fourgon



Porte-vélo Girovan pour fourgon Ducato

Pivotable, même chargé. Les 2 portes arrière s'ouvrent à 90°.
Chargement à hauteur du genou. Démontage sans outil.
Compatible avec le couplage de remorquage amovible Linnepe. Pour 2 vélos, extensible jusqu'à 4 vélos.
Charge maximum : 80 kg (modifié). Poids : 47 kg.
Dimensions : 17,50 x 63 x 38 cm.



Fixation sur chassis



Modèle Fourgon	Référence
Porte-vélo pour Ducato < 6 m	Réf. P030038 3112 €
Porte-vélo pour Ducato > 6 m	Réf. P030064 3250 €

Rallonge porte scooter Fiat Ducato X250 depuis 2006

Rallonge pour l'installation d'un porte-scooter sur Fiat Ducato X250 depuis 2006



Réf. 519337 **659 €**

Porte-vélos pivotant Van star Ecross

Le Van Star Ecross est la Version sportive du Van Star. Il convient parfaitement au transport de vélos électriques et des VTT avec pneus larges. Le Van Star Ecross équipé d'une rampe lumineuse en Aluminium et de deux rails de vélo. Le support est monté sur le châssis et non sur les charnières des portes arrière.

Le porte-vélos est livré complet pour le transport de deux vélos (électriques). Le porte-vélos peut être monté sur le châssis en combinaison avec une barre de remorquage.

Le kit est composé :

- d'une rampe d'éclairage avec câblage
- d'une prise «Jaeger» à 13 broches

Un kit de câblage spécifique au véhicule n'est pas inclus et doit être commandé séparément.

Largeur de la barre d'éclairage : 110 cm.

Largeur des gouttière : 128 cm.

Profondeur dépliée : Approximativement 80 cm.

Profondeur plié : Approximativement 27 cm

Capacité de chargement : 75 kg

Le porte-vélo est disponible pour : Fiat Ducato, Peugeot Boxer et Citroen Jumper à partir 2006 ; Mercedes Sprinter, Volkswagen (New) Crafter et MAN TGE à partir 1996 ; Volkswagen T5/T6. Nous consulter.



Description	Référence
Fiat Ducato X250 < 6 m	Réf. P030114 2615 €
Fiat Ducato X250 > 6 m	Réf. P030115 2615 €
Sprinter Crafter	Réf. P030158 2615 €



**Retrouvez tous nos prix
en flashant ce QR code**



Module pivotant Van swing pour porte-vélos

Le Van-Swing et sa boule d'attelage sont à monter aussi bien sur un Fiat Ducato que sur un Ford Transit Custom. Le module pivotant Van-Swing permet de déporter le porte-vélos sur le côté afin que vous puissiez ouvrir les deux portes. Le bras pivotant se pose sur un attelage et est compatible avec toutes les marques et modèles de porte-vélos sur boule d'attelage (porte-vélos non compris et vendu séparément). Module pivotant pour fourgons aménagés avec charnière à droite.

+ Sécurité, la barre pivotante pivote côté trottoir et non vers la route.

+ Commodité, la porte de droite s'ouvre en premier, le transporteur n'a pas à être ouvert complètement.

Capacité de chargement : 60 kg

Convient à la plupart des porte-vélos

Démontable - Ne convient pas au remorquage

Disponible pour Fiat Ducato X250, VW T5/T6 & Renault Master



MEMO EUROPE

Description	Référence
Fiat Ducato X250	Réf. P010023 855 €
Renault master	Réf. P010024 858 €
VW T5/T6	Réf. P010025 858 €
Transit custom	Réf. P010026 850 €



Porte-vélo Backpack

Porte-vélos à sangles pour une installation sur le hayon des monospaces, ludospaces et SUV. N'est pas adapté pour les portes en polyester polyglace. Stable et robuste, aucun outil n'est nécessaire pour le poser. Doté de 6 solides sangles de qualité supérieure. Tubes ronds en Aluminium anodisé.

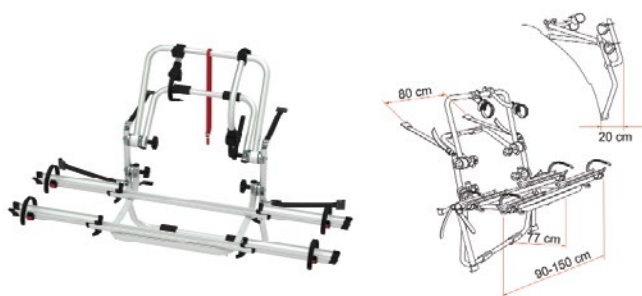

Porte-vélo Backpack SUV/4x4

Porte-vélos pour SUV qui se monte et se démonte en un instant sur la roue de secours arrière grâce aux sangles réglables. Pour l'installer, il vous suffira de retirer le couvre-roue rigide de la roue de secours.

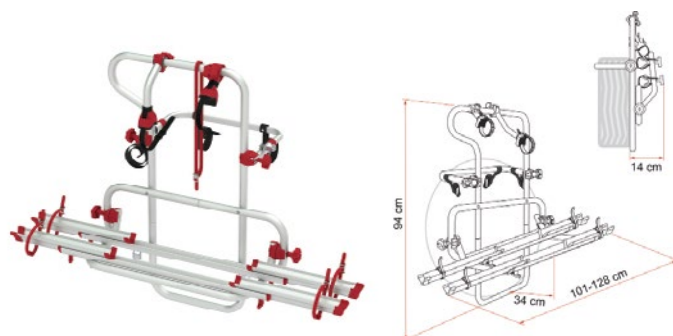

Description	Backpack	Backpack 4x4
Référence	Réf. 220120207 419 €	Réf. 220123207 419 €
Poids (kg)	8	7,8
Charge maxi (kg)	50	35
Dimensions (cm)	90 x 77	121 x 34 x 94
Vélos transportés standards/max	2/3	2
Adapté vélos électriques	Non	Non





Série L



UL

Porte-vélo universel et résistant. Sa structure robuste, mais légère, réalisée en Aluminium anodisé, est télescopique et réglable de 80 cm à 150 cm.

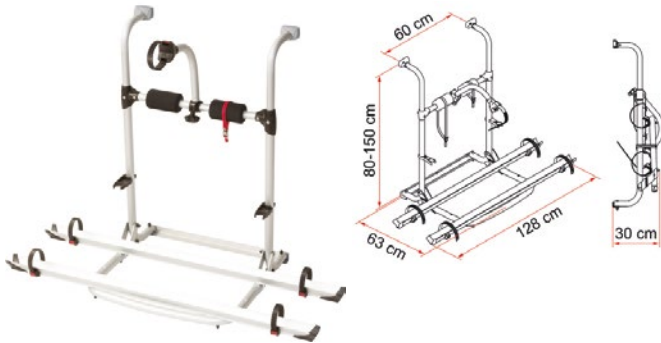

CL

Porte-vélos compact et robuste. L'armature solide mais légère en Aluminium anodisé est télescopique et réglable de 40 cm à 50 cm. Le modèle CL est conçu pour une installation sous la fenêtre arrière.

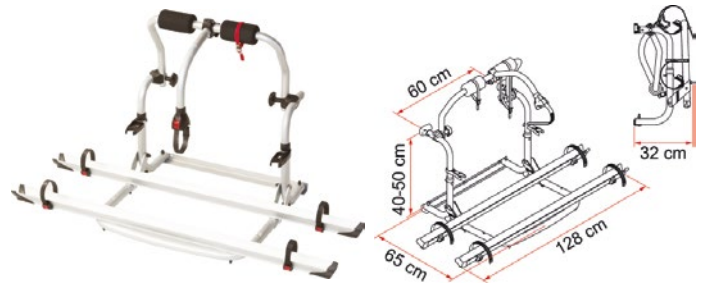

Description	UL	CL
Référence	Réf. P030059 273 €	Réf. P030060 274 €
Fenêtre arrière	non	oui
Poids (kg)	5,6	5,6
Charge maxi (kg)	50	50
Dimensions (cm)	128 x 63 x 80	128 x 65 x 40
Vélos transportés standards/max	2/3	2/3
Adapté vélos électriques	non	non
Kit 2 sangles rouges	De série	De série
Bike block	Pro 3	Pro 3
Security strip	De série	De série
Rail	Rail Quick pro	Rail Quick pro

Lift 77



Un des modèles les plus simples à utiliser : la structure porte-rails descend de 77 cm pour charger et décharger les vélos sans se fatiguer. Version disponible également en motorisée. Structure porte-rails basculante pouvant descendre de 77 cm. Structure réglable en hauteur. Manivelle raccourcissable avec sa fixation magnétique pour la Version manuelle.

	LIFT 77
Version Aluminium	Réf. P030124 1024 €
Poids (kg)	17
Charge maxi (kg)	60
Dimensions (cm)	128 x 78 x 68
Vélos transportés standards/max	2/4
Adapté vélos électriques	oui
Bike block pro 1	Pro 1 / Pro 3
Security strip	De série
Rail	Premium

**NEW
2023**





**Retrouvez tous nos prix
en flashant ce QR code**



Série Pro - Pro C spéciales

Les modèles spéciaux de la série Pro, Pro C sont conçus pour des véhicules spécifiques mais s'adaptent aussi parfaitement aux autres véhicules. Leurs caractéristiques techniques leur permettent de répondre aux exigences de certains camping-cars et rendent leur installation simple et sûre.

Pro Auto rail

Structure de plus grande dimension par rapport au porte-vélos Pro, conçue pour une installation sur camping-cars Autotrail après 2011, montant le porte-vélos sur la roue de secours.

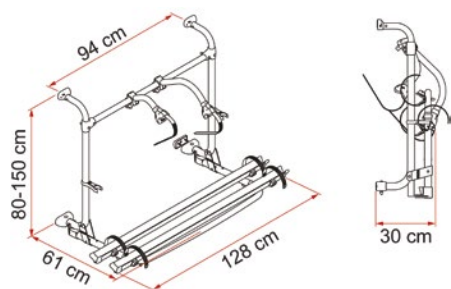

L80

Version spéciale du porte-vélos Pro C avec écartement de 80 cm, conçue pour les camping-cars Laika.

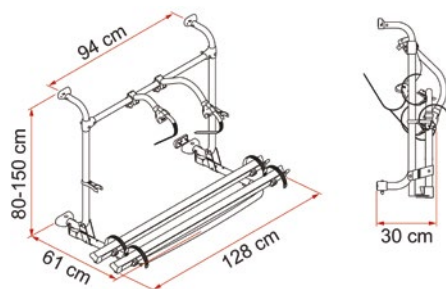

Trigano CI Roller Team

Porte-vélos à structure fixe et 39,5 cm de haut. Livré sans les pattes supérieures et inférieures déjà installées, avec écartement de 60 cm, (de série seulement sur les camping-cars CI et Roller Team).

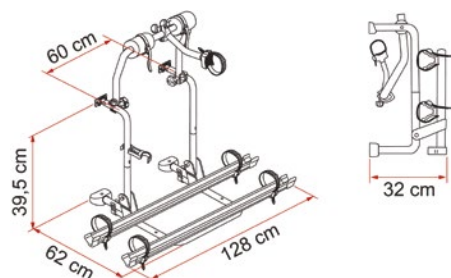

Pro Hymer Dethleffs

Version spéciale du porte-vélos Pro en bleu, conçue pour les camping-cars HymerCamp après 2002, avec pattes supérieures déjà installées de série.

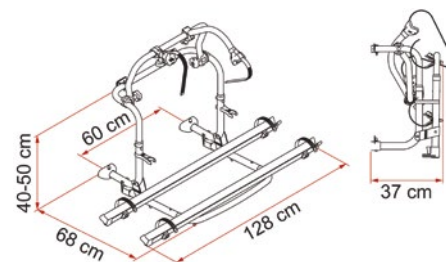

Description	Pro Hymer Dethleffs	Pro Auto rail	L80	Trigano CI Roller Team
Référence	Réf. P030096 393 €	Réf. P030039 406 €	Réf. P030040 386 €	Réf. P030042 280 €
Fenêtre arrière	non	oui	oui	oui
Poids (kg)	8,2	12	7,9	5,2
Charge maxi (kg)	60	40	60	50
Vélos transportés standards/max	2/4	2	2/4	2/3
Dimensions (cm)	128 x 65 x 90	128 x 61 x 80	128 x 61,5 x 40	128 x 62 x 37,5
Bike block	Pro 1 / Pro 3 De série bleu	Pro 2 / Pro 3	Pro 1 / Pro 3	Pro 3
Rail	Rail quick pro	Rail quick pro	Rail quick pro	Rail quick pro

Kit Dethleffs avant 2010	Kit Dethleffs après 2010
Réf. 220054 43 €	Réf. 220995 46 €

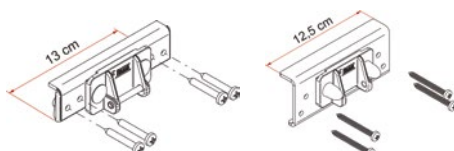



Série Pro



La nouvelle série Pro, grâce à l'introduction des tubes de section ovale et des Rails Plus, tous les deux plus performants du point de vue structurel, permet désormais l'unification entre les modèles pour vélos standards et vélos électriques. Tubes en Aluminium 60x60 de section ovale.

Structure de hauteur réglable. Peut transporter 4 vélos standards ou 2 vélos électriques.

PRO

Avec structure réglable en hauteur de 80 cm à 150 cm.

PRO C

Plus compact, ce Carry-Bike est réglable en hauteur de 40 à 80 cm, l'idéal pour les camping-cars avec fenêtre sur la paroi arrière.

**NEW
2023**



**NEW
2023**



Description	PRO	PRO C
Référence	Réf. P030121 377 €	Réf. P030122 377 €
Fenêtre arrière	oui	oui
Poids (kg)	10,2	9
Charge maxi (kg)	60	60
Dimensions (cm)	128 x 69 x 80	123 x 63 x 40
Vélos transportés standards/Max	2/4	2/4
Adapté vélos électriques	oui	oui
Rail	Rail plus	Rail plus
Bike block	Pro 1/ Pro3	Pro 1/ Pro3



**Retrouvez tous nos prix
en flashant ce QR code**



Rail

- > Différents modèles de rails pour le transport de tous les types de vélos.
- > S'adaptent à la plupart des diamètres de roues et se montent facilement sur les porte-vélos.
- > Charge maximale par rail : 30 kg. Coloris Noir.

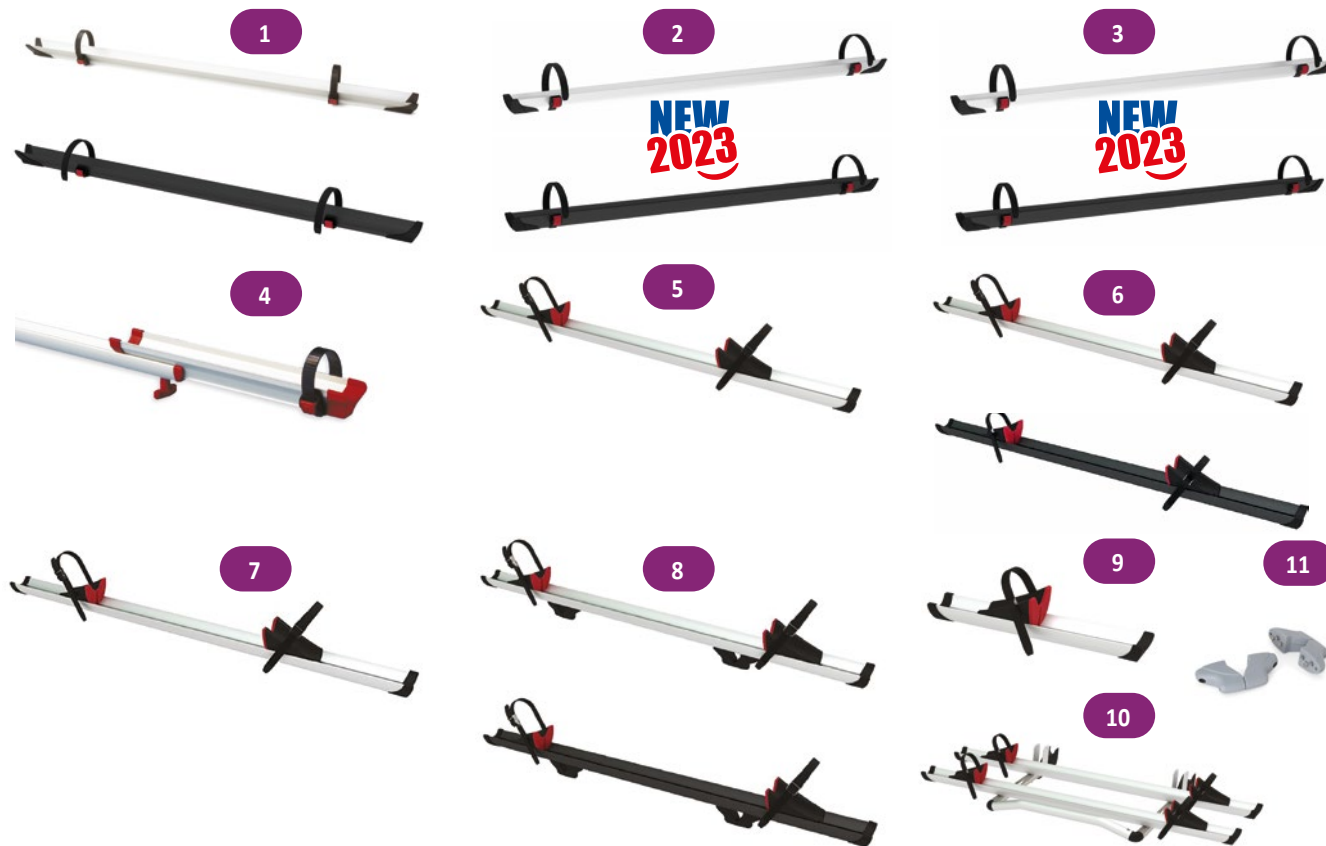

	Description	Référence Anodisé	Référence Noir	Coulisse de droite à gauche	Coulisse d'avant en arrière	Longueur A	Poids (kg)
1	Rail Quick Pro	Réf. 505272 63 €	Réf. P030169 68 €	Oui	Avec kit premium S	128 cm	1,0
2	Rail Plus	Réf. P030163 65 €	Réf. P030164 74 €	Oui	Avec kit premium S	128 cm	1,0
3	Rail Plus XL	Réf. P030165 74 €	Réf. P030166 83 €	Oui	Avec kit premium S	128 cm	1,0
4	Rail Quick C	Réf. 220063 72 €		Oui	Avec kit premium S	89-150 cm	1,2
5	Rail Premium	Réf. 220135 75 €	Réf. P030011 98 €	Oui	Avec kit premium S	128 cm	1,3
6	Rail Premium XL	Réf. 517200 102 €	Réf. P030168 110 €	Oui	Avec kit premium S	139 cm	1,9
7	Rail Premium S	Réf. 517201 123 €	Réf. P030167 135 €	Oui	Oui	128 cm	1,7
8	Rail Premium S Fat bike	Réf. P030024 135 €	Réf. E050696 146 €	Oui	Oui	128 cm	2,0
9	Kit Rail Premium 48	Réf. P030025 78 €	Réf. P030170 95 €	Oui	Avec kit premium S	2 x 47,5 cm	1,2
10	Kit upgrade E-bike	Réf. P030063 275 €		Oui	Avec kit premium S	128 cm	5,5
11	Kit premium S	Réf. 517202 45 €		Pour convertir les Rails Quick et Premium en rails Premium S : il suffit de démonter les fixations standards et de les remplacer par les fixations Premium S. Les rails coulissent verticalement et horizontalement sur le support de rails du porte-vélos.			





Barre de fixation



- Le problème de fixation dans la soute est résolu.
- Composé de 2 rails de fixation multifonction en Aluminium anodisé à fixer aux parois ou sur le plancher des soutes.
- 4 Versions disponibles.



Garage Bar

La Version standard, composée de 2 barres, est livrée avec 5 œillets coulissants Kit Eye (10 pièces). Les embouts sont livrés de série.

Réf. 220114 **136 €**

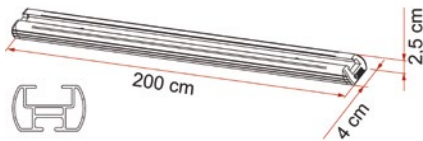

Garage bars corner

La Version Corner, composée de 2 barres, est livrée avec 4 Kit Eye Premium/Corner (8 pièces). Les embouts sont livrés de série.

Réf. 514224 **212 €**

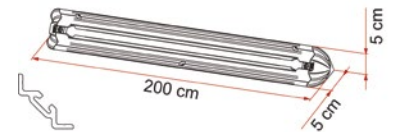

Garage Bar Premium 60

La Version Premium 60, composée de 2 barres, est équipée de sangles de fixation. Les embouts sont livrés de série.

Réf. 514225 **112 €**

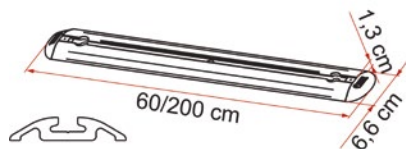

Garage bar premium 200

La Version Premium, composée de 2 barres, est livrée avec 4 Kit Eye Premium/Corner (8 pièces). Les embouts sont livrés de série.

Réf. 514226 **212 €**

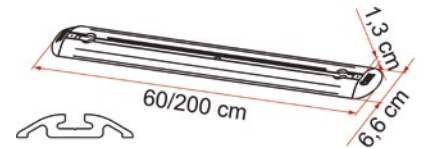

Kit Square Plates

Crochets en acier inox, anti-corrosion à fixer au plancher ou à la paroi des soutes. Dim.: 3,5 x 3 x 2 cm. 4 pièces

Réf. 517500 **24 €**



Kit Eye

Crochets à œillets coulissants. Lot de 2 pièces.

Réf. 220985 **15 €**



Kit Eye Premium

Crochets pour Garage Bar Premium et Corner. Lot de 2 pièces.

Réf. 514227 **13 €**



Cargo Strap

Dispositif de fixation idéal pour attacher les tables, les chaises, les roues de secours ou tout objet peu volumineux dans la soute de votre camping-car. Pour un poids maximal de 20 kg. Livré d'origine avec : 2 rails en ABS, 4 crochets, 2 sangles élastiques, 24 vis pour la fixation.

Réf. 220003 **41 €**



Kit Cargo

Pour les objets plus lourds ou volumineux, il est conseillé d'ajouter le Kit Cargo Accessory composé de : 4 crochets supplémentaires 2 sangles élastiques.

Réf. 220005 **20 €**



Luggage Car

Barre télescopique, idéale pour attacher facilement, et en toute sécurité, les objets à transporter à l'intérieur de la soute. Réglage simple grâce au dispositif de fixation à levier. Réglable de 93 cm à un maximum de 170 cm pour une adaptation aux soutes de différentes dimensions.

Réf. 220984 **62 €**





**Retrouvez tous nos prix
en flashant ce QR code**

Bike-block Pro



> Le Bike-Block Pro dispose du crochet avant Quick, à large surface d'appui anti-griffes s'adaptant à tous les cadres ronds et ovales des vélos de 25 à 100 mm de diamètre.



min 12.5 cm - max 17 cm

min 24 cm - max 28 cm

min 38,5 cm - max 42 cm

1



2



3



4

min 54 cm - max 57 cm



5

min 10 cm - max 44,5 cm

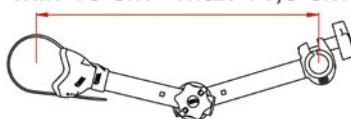

6

min 16 cm - max 63 cm

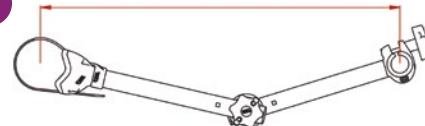

Description	Rouge	Noir	Bleu	Gris
1 Bike block pro 1	Réf. 220134 22 €	Réf. P030013 21 €	Réf. 220056 22 €	Réf. P030027 23 €
2 Bike block pro 2	Réf. 220130 26 €	Réf. P030015 27 €	Réf. 220057 26 €	Réf. P030028 27 €
3 Bike block pro 3	Réf. 220129 29 €	Réf. P030016 29 €	Réf. 220128 29 €	Réf. P030029 30 €
4 Bike block pro 4	Réf. 220127 31 €	Réf. P030017 31 €	Réf. 220059 31 €	Réf. P030030 31 €
5 Bike block pro D1	Réf. 220125 44 €	Réf. P030014 43 €		
6 Bike block pro D2	Réf. 220124 50 €	Réf. P030022 48 €		
Bike block pro D3 black		Réf. P030031 53 €		

Embout de rail en V

Existe en 4 couleurs.

Couleur			7 €
Rouge	Réf. 220030	Bleu	Réf. P030068
Noir	Réf. P030070	Gris	Réf. P030069



Barre de renfort

Barre supplémentaire en Aluminium pour une fixation rapide et sûre au Bike-Block des vélos sans barre centrale, vélos de femme et vélos BMX.

Réf. 517219 **41 €**



Pince Rack holder

Pince plastique à glisser sur le montant du porte-vélos pour maintenir le support rail en position pliée.

Couleur	Référence
Noir	Réf. P030072 12 €
Gris	Réf. 220047 11 €

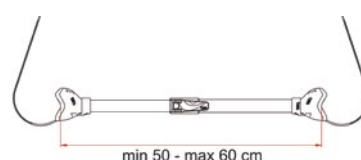



Bike-block Pro S

- › Fixation pivotante qui permet au collier de serrage et à la structure d'appui des vélos de pivoter librement.
- › Aucun problème de fixation et de serrage des cadres ronds et ovales d'un diamètre compris entre 25 et 100 mm.



1

min 12.5 cm - max 17 cm



2

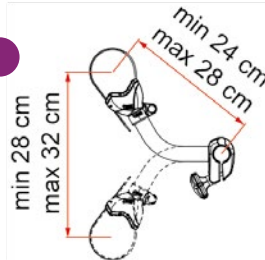

3

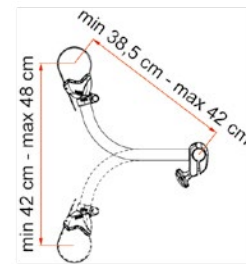

4

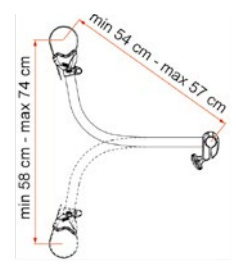

5

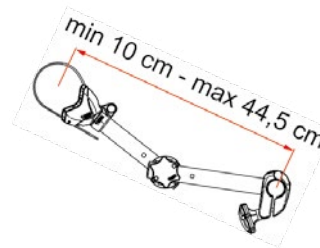

6

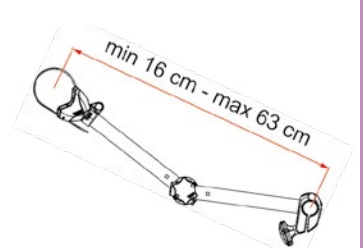

Description	Référence
1- Bike-block Pro S1	Réf. 517225 29 €
2- Bike-block Pro S2	Réf. 517226 39 €
3- Bike-block Pro S3	Réf. 517227 41 €
4- Bike-block Pro S4	Réf. 517228 45 €
5- Bike-block Pro S D1	Réf. 517229 62 €
5- Bike-block Pro S D1 Noir	Réf. P030034 64 €
6- Bike-block Pro S D2	Réf. 517230 64 €
6- Bike-block Pro S D2 Noir	Réf. P030035 67 €
7- Bike-block Pro S D3	Réf. P030032 67 €
7- Bike-block Pro S D3 Noir	Réf. P030033 71 €

Sangle et antivol

Sangle de sécurité

Sangle de sécurité coulissante. S'installe uniquement sur les rails renforcés originaux du Carry-Bike. Vous garantit le blocage complet de la roue au rail. Déblocage immédiat. 1 pièce.



Réf. 220143 **8 €**

Sangle de sécurité rouge

Sangle de sécurité supplémentaire avec boucle en acier. Convient à tous les modèles de porte-vélos. 1 pièce. Longueur : 200 cm - largeur : 1,3 cm.



Réf. 220138 **11 €**



Sangle Strip Rouge

Jeu de 2 sangles Strip originales avec boucle en acier. Convient à tous les modèles de porte-vélos. Jeu de 2 pièces. Longueur : 39 cm - Largeur : 1,3 cm.



Description	Référence
Rouge	Réf. 220142 13 €
Noir	Réf. 220137 11 €

Antivol vélo

Antivol pratique pour vélo, câble en acier plastifié Noir avec cadenas incorporé. Livré avec 2 clés de série. Longueur : 250 cm.



Réf. 220139 **34 €**



**Retrouvez tous nos prix
en flashant ce QR code**

Porte-vélos électrique

CHARGEMENT DES VÉLOS SANS AUCUN EFFORT

Porte-vélos E-bike lift

Il ne faut plus lever les vélos.
La plate-forme peut être abaissée jusqu'au sol.
Moteur 12 V intégré avec manœuvre de secours.
Chargement maximal de 60 kg = 2 vélos électriques
= 3 vélos normaux (en option).
8 Ampères - 96 Watt - 1,5 Ohm.

Modèle	Référence
E-Bike lift standard	Réf. 221036 1555 €
E-Bike lift rail	Réf. P030001 1555 €
E-Bike lift short	Réf. P030002 1555 €
E-Bike lift short rail	Réf. P030003 1555 €

Accessoires	Référence
Rail pour E-Bike lift	Réf. P030095 89 €
Rail + poignée pour 3 ^{ème} vélo	Réf. P030005 137 €
Poignée short	Réf. P030006 75 €
Poignée médium	Réf. P030007 83 €
Poignée longue	Réf. P030008 92 €



BIKE LIFT STANDARD



BIKE LIFT RAIL



BIKE LIFT SHORT



BIKE LIFT SHORT RAIL



BIKE LIFT STANDARD
BIKE LIFT RAIL

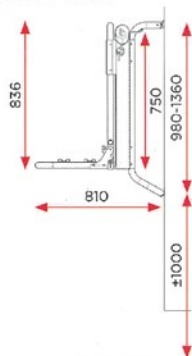

BIKE LIFT SHORT
BIKE LIFT SHORT RAIL

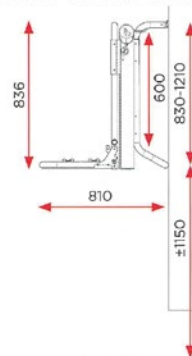



LIFT 77 motorisé



Version motorisée du porte-vélos Lift 77. Il vous économisera l'effort d'actionner votre porte-vélos ! Un des modèles les plus simples à utiliser : la structure porte-rails descend de 77 cm pour charger et décharger les vélos sans se fatiguer.

Sécurisant, il est équipé de sangles très solides capables de supporter des charges de 60Kg, empêchant ainsi tout décrochage accidentel du porte-vélos durant le transport.

Version également disponible également en manuelle.

Modèle 2023	LIFT 77 motorisé
Version Aluminium	Réf. P030123 1102 €
Poids (kg)	18,3 kg
Charge maxi (kg)	60 kg
Dimensions (cm)	128 x 78 x 68
Vélos transportés standards/max	2/4
Adapté vélos électriques	oui
Bike block pro 1	Pro 1 / Pro 3
Security strip	De série
Rail	Premium





**Retrouvez tous nos prix
en flashant ce QR code**

Porte-vélos pour camping-car



Porte-vélos Sky-Star

Le Sky-Star est réglable en hauteur et peut être monté directement sur le châssis Al-Ko ou sur des extensions de châssis solides. Le poids du porte-vélos est inférieur à 25 kg. La capacité de charge est 75 kg, ce qui est idéal pour 2 vélos électriques ou 3 vélos ordinaires.

Les rails du porte-vélos peuvent donc être placés au-dessus de l'éclairage et de la plaque d'immatriculation.

Dimensions : Largeur 175 cm x Profondeur déplié 70 cm (Profondeur plié 30 cm)

Capacité de chargement : 75 kg

Pas de nécessité de rampe d'éclairage

Peut être associé à une attelage

Démontable sans outil

Hauteur ajustable - Rabattable

Réf. P030089 **1209 €**



MEMO EUROPE



Porte-vélos Revo-Star

Le Revo-Star peut transporter deux vélos électriques (75 kg) et est monté à la hauteur du genou. Lorsque le porte-vélos n'est pas utilisé, il n'a pas besoin d'être démonté. Vous pouvez facilement le plier.

Le gain de place est d'environ 40 cm.

Le porte-vélos peut être monté directement sur un châssis Al-Ko ou sur une rallonge de châssis solide. Les rails, les supports et les bras de fixation sont construits en Aluminium anodisé. Les autres parties du porte-vélos sont construits en acier (galvanisé).

Barre d'éclairage de LED fournie.

Dimensions : Largeur 175 cm x Profondeur déplié 70 cm (Profondeur plié 30 cm)

Capacité de chargement : 75 kg

Réf. P030090 **1427 €**



MEMO EUROPE





Porte-moto Findus



MODÈLES CONÇUS POUR CAMPING-CARS ET FOURGONS

- > Nouveau porte-moto tout Aluminium offrant différentes configurations sur une même base technique. Montage universel : il dispose d'une homologation européenne par type.
- > Les avantages :
 - Le plus léger de sa catégorie.
 - Fabrication en Aluminium : ne craint pas le sel, et ne rouille pas.
 - Charge utile maxi : 150 kg (dans la limite du PTAC autorisé).
 - Hauteur de chargement réduite.
 - Facilement démontable.
- > Le montage sur le véhicule peut nécessiter des rallonges de châssis pour compléter/renforcer le châssis d'origine ; nous consulter.

Description	Capacité chargement	Dimensions (cm)	Poids (kg)	Référence
Findus	1 moto (130 kg)	200 x 49	25	Réf. 519202 1871 €
Findus 2.0	2 vélos (40 kg)	200 x 49	27	Réf. 519334 1509 €

Désignation		Référence
Faisceau 13 broches X230	Fiat Ducato, Peugeot Boxer, Citroën Jumper modèle X2-30	Réf. 221032 314 €
Faisceau 13 broches X2-44	Fiat Ducato, Peugeot Boxer, Citroën Jumper modèle X2-44	Réf. 221033 314 €
Faisceau 13 broches X2-50	Fiat Ducato, Peugeot Boxer, Citroën Jumper modèle X2-50	Réf. 221034 406 €
Faisceau 13 broches X70	Renault Master, Opel Movano, Nissan Interstar modèle X70	Réf. 221035 126 €





**Retrouvez tous nos prix
en flashant ce QR code**

MEMO EUROPE

Porte-scooter Zorro

Le porte-scooter idéal pour les camping-cars. Emportez votre scooter avec vous en vacances sans aucun problème. Avec une charge maximum de 150 kg, le Zorro est conçu pour transporter un scooter. En option, vous pouvez ajouter un kit de vélo supplémentaire. Ainsi, vous pourrez emporter un scooter et un vélo avec vous en vacances. Lorsque le porteur n'est pas utilisé, il est facilement pliable sans aucun outil. De cette façon, vous gagnerez environ 40 cm. Une rampe pour charger le scooter sur le porteur est incluse. Le cadre robuste du support est en acier. Les gouttières, la barre lumineuse et les composants sont en Aluminium, pour plus de légèreté. Charge maximum 150 kg. Convient à chaque extension de châssis ou châssis Al-Ko. Facilement démontable sans outils.



Réf. P030088 **1795 €**

Porte-moto porto

Charge utile 130 kg : 1 moto.
Poids à vide env. 41 kg.
Dimensions : 200 x 65 cm.
Accessoires fournis : étrier de blocage, 2 cales, 3 sangles d'arrimage, 1 rampe.



Réf. 519335 **1511 €**



Porte-moto scout

Charge utile 150 kg : 1 moto.
Poids à vide env. 39 kg.
Dimensions : 200 x 55 cm.
Pour châssis Al-ko ou rallonge de châssis solide.
Feu arrière personnalisé avec des composants en plastique résistant aux chocs.
Toutes les pièces en Aluminium sont anodisées.
Accessoires fournis : étrier de blocage, 2 cales, 3 sangles d'arrimage, 1 rampe. Le système porteur amovible est attaché au châssis et non à la structure.



Réf. 519336 **2134 €**





Carry-moto



- > L'idéal pour une installation dans les camping-cars disposant d'une soute.
- > Certains modèles sont adaptés aussi aux fourgonnettes ou à la porte d'entrée du camping-car.
- > Il est recommandé de vérifier la hauteur de la soute.



Carry-moto

Composé d'un rail porte-moto en Aluminium anodisé et d'une rampe d'accès facilement encastrable sur le rail arrimé au plancher, pour un chargement de la moto plus rapide. Livré de série avec deux sangles pour fixer la moto pendant les trajets.

Réf. 220992 **421 €**

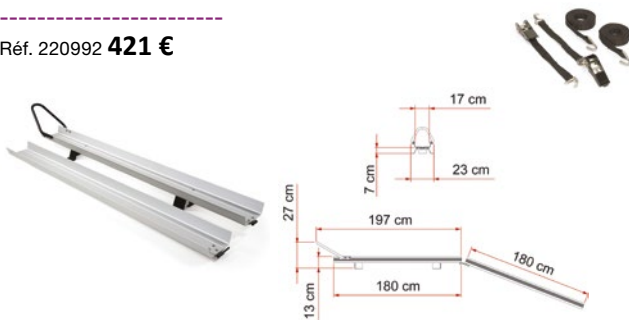

Carry-moto pro

Composé de deux rails télescopiques en Aluminium anodisé. S'adapte à la plupart des soutes grâce aux pieds de fixation à hauteur réglable de 8 cm à 11 cm.

Le rail porte-moto se monte sur le plancher de la soute, et le rail coulisse dans le rail fixe. Livré de série avec deux sangles résistantes pour fixer la moto pendant les trajets.

Réf. 220153 **649 €**

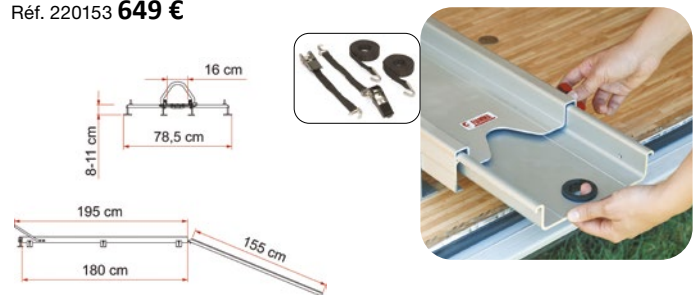

Carry-ramp

Rampe en Aluminium anodisé. L'idéal pour une installation sur la porte des camping-cars ou sur le plancher de la soute. Une fois fixée la plaque au plancher, la rampe s'accroche et se décroche facilement. Coulisse de façon télescopique et peut donc s'allonger jusqu'à 175 cm. En joignant deux Carry-Ramp, possibilité de charger les fauteuils roulants électriques ou non à l'intérieur du véhicule.

Réf. 220994 **287 €**

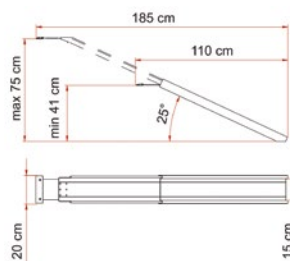

Bloc roue avant

Dispositif de blocage de roue pour moto à utiliser avec le Carry-Ramp. En acier vernis Noir. Montage et démontage simple et rapide grâce aux emplacements pour les vis de fixation. Kit de montage pour surfaces en bois inclus. Livré de série avec 2 sangles à cliquet.

Réf. 220991 **109 €**

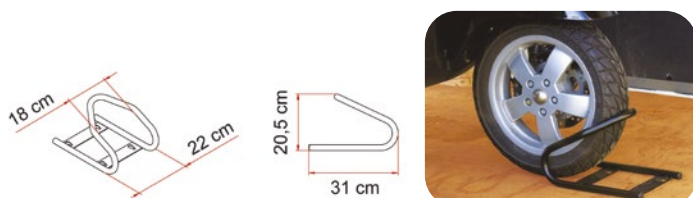

Bloc roue arrière

Dispositif de blocage de roue pour moto à utiliser avec le Carry-Ramp. En acier vernis Noir. Montage et démontage facile grâce aux manettes du système d'accrochage rapide. Livré avec rails pour la fixation au sol.

Réf. 220990 **160 €**





**Retrouvez tous nos prix
en flashant ce QR code**

Remorque transversale Easy-load

- › Remorque transversale révolutionnaire avec montée automatique pour moto et scooter (2 et 3 roues).
- › Idéal pour les camping-caristes.
- › Montée automatique pour un chargement et déchargement sans aucun effort !
- › Pour les Versions Automatic et Automatic 3 Roues. Chargement facile : une personne suffit.
- › Cette remorque transversale multi-usages est idéale pour le transport de votre moto ou scooter : une prise en main PRATIQUE, FACILE, RAPIDE en toute SÉCURITÉ et sans aucune aide supplémentaire !
- › Fabrication FRANÇAISE.
- › Aucun danger : pas de risque de renversement du 2/3 roues pendant le chargement.
- › Pas besoin de rampe de chargement.
- › Stockage vertical.
- › Système breveté.
- › 500 ou 750 kg de PTAC au choix.



	Référence
1- Remorque transversale automatique	Réf. P010007 3853 €
2- Coffre en Aluminium 123 x 38 x 38 cm	Réf. P010010 561 €
Embout pour visseuse	Réf. P010011 32 €
3- Kit accessoires : Embout pour visseuse Sangle de roue arrière Moto/Scooter Kit sangles guidon (sangles automatiques +sangles boucle) Sangle de sabot - Antivol de remorque	Réf. P010012 202 €
4- Kit Roue Jockey - Roue jockey - Support roue jockey tournant	Réf. P010013 111 €
5- Roue de Secours (sans support)	Réf. P010014 156 €
Support de Roue de Secours	Réf. P010015 78 €



Rampe d'éclairage

Rampe plastique d'éclairage

Rampe d'éclairage plastique d'une longueur d'un mètre.
S'utilise avec tous les types de remorque : bateau,
caravane...

Livrée avec 4 mètres de câble et prise de remorque.

Réf. 517222 **24 €**





Attelage universel



- Pour tous les camping-cars disponibles sur le marché européen, même pour les grands porte-à-faux.
- Construction plate, élégante, robuste et résistante à la corrosion, valeur D 12, 5 kN.
(charge remorquable jusqu'à 2000 kg pour 3500 kg)
- Livraison unité de montage désassemblée avec certificat d'homologation CE.
- Ne requiert aucune mention sur la carte grise.
- Système de rotule d'attelage amovible en option.
- Jeu de câbles électriques à commander séparément



Modèle Camping-car	Référence
Attelage LAB 400 sans rallonge largeur 1290 mm châssis Al-ko	Réf. 519338 828 €
Attelage LAB 400 SM 1310	Réf. P010001 827 €
Attelage LAB 400 SM 930 châssis type Trigano	Réf. P010002 787 €
Attelage LAB 400 SM 1220 châssis type Trigano	Réf. P010003 787 €
Attelage universel LAB 1000A boule fixe châssis Al-ko	Réf. 519340 1086 €
Attelage universel LAB 1000A boule amovible châssis Al-ko	Réf. 519342 1079 €
Attelage complet avec rallonge Trigano 93 mm pour Ford V363 2018	Réf. P010004 1181 €
Attelage LAB 261i SM1052 avec extension 2T montage à l'intérieur châssis Fiat	Réf. 519341 1190 €
Attelage LAB 261a avec extension 2T montage à l'extérieur châssis Fiat	Réf. 522102 1200 €
Attelage LRL 030I larg 1044 mm pour Fiat Ducato X250/X290 + rallonge type RA030I	Réf. P010005 1188 €

Modèle Fourgon	Référence
Attelage Fourgon Ducato Standard	Réf. P010006 329 €
Attelage Fourgon Ducato Premium	Réf. 522103 459 €

Faisceau multiplexé

- Compatible avec la technologie du multiplexage, spécialement conçus pour les camping-cars et fourgons (longueur de câble, étanchéité...).

Autres modèles nous consulter

Modèle	Référence
Faisceau spécial fourgon porteur Fiat X250	Réf. 522104 217 €
Faisceau camping-car X250	Réf. 522105 262 €
Faisceau pour Ford Transit euro 6	Réf. 522106 260 €





**Retrouvez tous nos prix
en flashant ce QR code**



Renfort de suspension

Renfort de suspension Assist Air

Les systèmes de suspension à air AS veillent à ce que le véhicule conserve une tenue de route parfaite même en cas de charge divergente et reste parfaitement maîtrisable dans les conditions les plus difficiles.

Même à pleine charge, le véhicule équipé d'une suspension à air a une conduite encore confortable. Le système circulaire 2 AS offre en cas de conditions difficiles de chargement la possibilité de conserver à niveau la hauteur du véhicule (gauche-droite, indépendamment du poids sur une roue).

Modèle	Référence
Assist'air avec compresseur Renault Master de 1998 à 2010	Réf. 221037 1022 €
Assist'air avec compresseur Fiat Ducato X244 de 1994 à 2006	Réf. 221038 947 €
Assist'air avec compresseur Sprinter 209 D 318 CD1 à partir de 2006	Réf. 220021 1115 €
Assist'air avec compresseur Fiat Ducato 2006 x250	Réf. 220022 966 €
Assist'air avec compresseur châssis Al-ko 2002-2006	Réf. 519402 1633 €
Assist'air avec compresseur châssis Al-ko à partir de 2007	Réf. 519404 1799 €
Assist'air avec compresseur Sprinter 208d 316cdi de 1995 à 2006	Réf. 519405 1115 €
Assist'air avec compresseur Sprinter 509cdi 518cdi à partir de 2006	Réf. 519407 1185 €
Assist'air avec compresseur Transit simple roue traction à partir de 2001	Réf. 519409 1087 €
Assist'air avec compresseur Renault Master traction à partir de 2010	Réf. P040010 1094 €
Assist'air avec compresseur Renault Master propulsion simples roues à partir de 2010	Réf. P040011 1094 €
Assist'air avec compresseur Renault Master propulsion roues jumelées à partir de 2010	Réf. P040012 1134 €
Assist'air avec compresseur Transit 350 roues jumelées de 2001 à 2014	Réf. P040013 1143 €
Assist'air avec compresseur Transit 350 simples roues propulsion de 2001 à 2014	Réf. P040014 1103 €

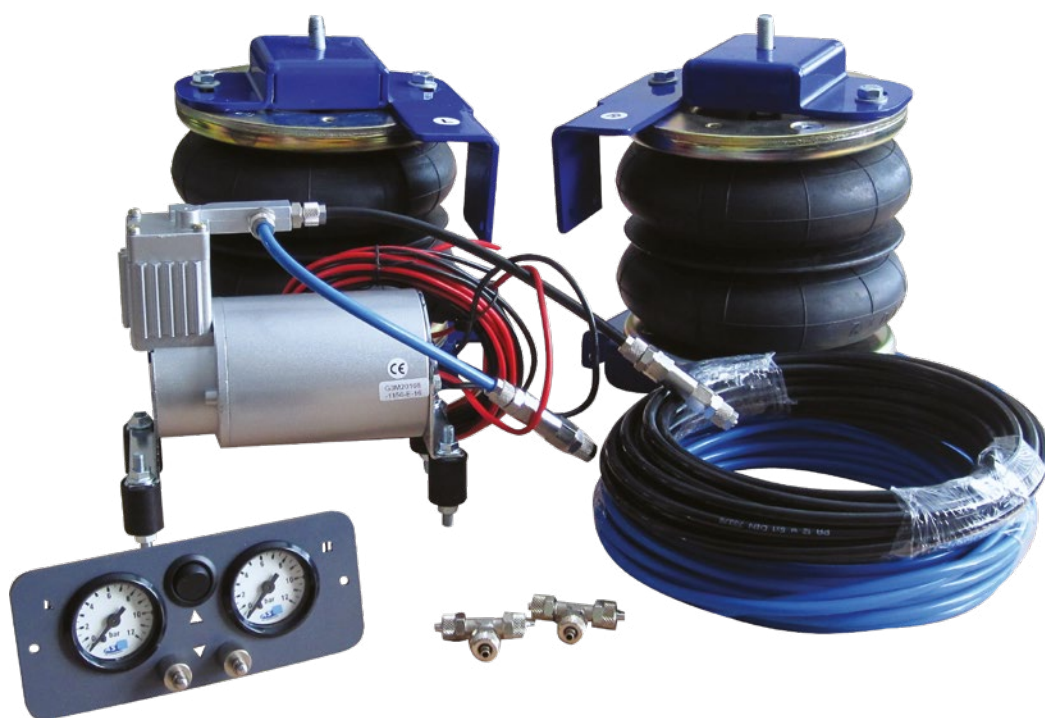



Renfort de suspension X250 pour Ducato après 2006

Les renforts de suspension garantissent une tenue de route parfaite même en cas de charge importante du véhicule et une meilleure motricité. Amélioration de la stabilité en roulis et de la résistance aux vents latéraux : lors de la conduite, il permet de corriger l'assiette du véhicule. Comportement routier stable et confort de conduite quelle que soit la charge. Garde au sol plus importante et amélioration de l'angle de pente (montée sur ferrys, entrées de cour). Réhausse manuelle de l'essieu arrière : jusqu'à + 50 mm à l'arrêt. Léger et compact, facile à installer. Placés entre le châssis d'origine et les lames de ressort, deux coussins sont alimentés en air comprimé à l'aide du compresseur. Le tableau de commande permet un réglage indépendant des coussins en fonction de la répartition des masses du véhicule. Poids : 15 kg.



Réf. P040025 **945 €**



Butée de suspension SumoSprings

Les SumoSprings assistent votre suspension d'origine, réhaussent votre véhicule d'environ 20 mm, et améliorent grandement la tenue de route. Les SumoSprings sont garantis à vie et ne nécessitent aucun contrôle ni entretien.

Modèle SumoSprings	Référence
Fiat Duacto et Ford AV 40mm	Réf. P040027 399 €
Fiat Duacto et Ford AV 45 mm	Réf. P040026 399 €
Fiat Duacto et Ford AV 50 mm	Réf. P040015 399 €
Fiat Duacto et Ford AV 60 mm	Réf. P040028 499 €
Fiat Ducato AR	Réf. P040016 599 €
Ford AR 2015 et + (sauf roues jumelées)	Réf. P040018 609 €
Mercedes AV Version avec butée d'origine	Réf. P040019 399 €
Mercedes AR 2010 et + (sauf traction AV)	Réf. P040020 699 €
Renault Master AR après 2016	Réf. P040029 609 €





**Retrouvez tous nos prix
en flashant ce QR code**

Vérin manuel

La solution économique pour mettre le camping-car à niveau ! Le vérin se déplie puis descend en action vilebrequin. Livrés par paire, avec équerres de fixation (latérale) sur châssis et vilebrequin.
Charge statique maxi par vérin = 500 kg



Référence	Désignation	Hauteur	Poids
Réf. 311047 311 €	Court	290 ~ 450 mm	4,4 kg le kit
Réf. 311046 329 €	Long	330 ~ 535 mm	4,4 kg le kit

Jambe de force

Vérins de levage articulés se fixant sur le châssis, mise en place rapide, en acier traité anticorrosion, ils sont actionnés avec un levier. Livrés par paire, avec levier.
Charge statique maxi par vérin = 500 kg.
Puissance de levage = 300 kg - Entraxe de fixation : 25 mm.

Référence	Désignation	Hauteur	Entraxe	Poids kit (kg)
Réf. 221013 114 €	Mini	270 ~ 380 mm	25 mm	4
Réf. 221014 126 €	Court	350 ~ 480 mm	25 mm	4,4
Réf. 221015 109 €	Long	495 ~ 615 mm	25 mm	5
Réf. 520026 23 €	Tige seule			



Chandelle et vérin



Chandelles

À base carrée large de 178 x 178 mm, elles sont empilables pour faciliter le transport.
Vendues par 4.

Référence	Désignation	Hauteur réglable	Charge maxi (kg)	Poids
Réf. 310824 118 €	4 chandelles aluminium	280 ~ 430 mm	1000	4 x 900 g
Réf. 310825 62 €	4 chandelles plastique	310 ~ 440 mm	750	4 x 800 g





Vérin hydraulique



- Le système de nivelage hydraulique MA-VE vous permettra :
 - La mise à niveau automatique du véhicule à l'arrêt.
 - De changer une roue en cas de crevaison et le montage de chaînes à neige sans cric.
 - De soulager les pneumatiques et l'ensemble des ressorts/ amortisseurs pendant les périodes de stationnement prolongées.
 - Une vidange optimisée de vos eaux usées en faisant « basculer » votre véhicule grâce au mode service.
- Le système de nivelage hydraulique MA-VE vous apportera :
 - Stabilité, mouvements de caisse fortement limités.
 - Confort accru pour cuisiner, pour dormir ou tout simplement pour vous déplacer dans votre véhicule.
 - Une meilleure évacuation des eaux (douche, WC, cuisine).
- Retrouvez toutes les fonctions du panneau de contrôle sur votre smartphone via l'application gratuite.



Bluetooth™



PANNEAU DE CONTRÔLE

Parfaitement intégrable à l'intérieur de votre camping-car, il vous permettra de gérer d'une façon simple et intuitive toutes les fonctionnalités, de la mise à niveau automatique ou manuelle, en passant par la vidange des réservoirs ou encore la gestion des alarmes.

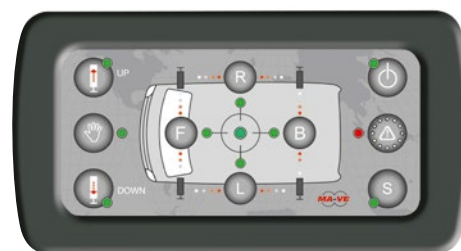

Modèle	Référence
Vérin hydraulique pour châssis Mercedes	Réf. 520042 6190 €
Vérin hydraulique pour châssis Ducato	Réf. 520043 5990 €
Vérin hydraulique pour châssis Al-ko	Réf. 520044 5899 €
Vérin hydraulique pour châssis Al-ko SLC	Réf. P040008 6390 €
Vérin hydraulique pour châssis Ford	Réf. P040007 6190 €
Vérin hydraulique pour châssis Evo Ducato Van	Réf. P040024 5990 €
Kit de montage externe de la centrale hydraulique	Réf. 520046 329 €



**Retrouvez tous nos prix
en flashant ce QR code**

Cale à étages

- > Légères, résistantes, anti-corrosion.
- > Ces cales mettent parfaitement à niveau votre véhicule, pour un bon fonctionnement des appareils à bord.
- > Surface antidérapante pour une plus grande adhérence.



Level up gris



Les cales les plus vendues de la gamme. Surface dentelée qui adhère aux roues du véhicule. Construction à trois niveaux. Légères, réalisées en plastique résistant, anti-corrosion et faciles à nettoyer. Composé de 2 Level Up gris.

Réf. 221021 **38 €**



Kit Level up gris



Le Kit Level Up est vendue avec :
- 2 Level Up gris
- 1 sac de rangement Level Bag

Réf. 220018 **46 €**



Level up premium



Nouvelle cale avec 3 paliers de positionnement 7,13 et 17 cm.

Réf. F010001 **107 €**



Kit Level Up Premium S



Trois paliers de positionnement à 4, 8 et 12 cm. Cales dotées d'une poignée pour une mise en place plus facile sous le véhicule et pour un maniement plus aisé. Livrées avec sac de rangement. Dimensions 68 x 28 x 16 cm
Portée max. par essieu 5,0 T
Non superposable

Réf. F010003 **78 €**



Cale Wedge



Format compact, parfaitement adaptée aux petits espaces de rangement et aux utilisations occasionnelles. Avec sa surface antidérapante et à moitié pleine, la mise à niveau est facilitée et la cale ne s'enfonce pas.

À peine 2 kg la paire,
45 x 18 x 11 cm de hauteur,
compatible avec la cale
de roue Milenco.
Existe en format XL.

Réf. F010002 **30 €**



Cale Triple



3 paliers de 4 - 8 - 12 cm. Dimensions 60 x 24 x 16 cm. Référence en matière de solidité, de stabilité et d'efficacité, les cales vous faciliteront la mise à niveau de votre véhicule. Le pneu se positionne dans son emplacement et évite le recul du véhicule, pas besoin de contre cale ! Convient aux roues 15" et jusqu'à 6 tonnes. Paire avec sac.

Réf. 311042 **69 €**





Cale Trident

MILENCO

Paire avec sac. De taille équivalente à la Quattro mais avec 3 paliers comme la Triple (4, 11 et 17 cm). Paliers plus larges notamment pour les grands pneus ou les séjours de longue durée. Convient aux roues 16" et jusqu'à 8 tonnes.

Réf. 517806 **95 €**



Cale Quattro

MILENCO

La Quattro a évolué. Toujours 4 paliers mais maintenant jusqu'à 18 cm (4, 9, 13 et 18 cm). La Quattro est la cale la plus haute du marché. Sa face avant a été redessinée, de forme plus arrondie, ce qui l'empêche de basculer en cas de débordement. Pour véhicules jusqu'à 8 tonnes. Paire avec sac.

Réf. 311043 **95 €**



Kit Level up Jumbo

FIAMMA
first choice

Dispositif de mise à niveau, portée 8 T. De plus grande dimension pour une plus grande surface d'appui et pour faciliter la montée du camping-car. Kit composé de : 2 Level Up Jumbo gris. 1 sac de rangement Level Bag



Réf. 220017 **64 €**



Cale de stationnement Wheel Saver

Cales de stationnement permettant d'éviter l'ovalisation des pneus. Adaptées aux roues de diamètre jusqu'à 70 cm. Idéales pour les camping-cars et les caravanes en stationnement prolongé et pour l'hivernage. Pour une plus grande stabilité de stationnement, possibilité de fixer les cales directement au sol du garage. En matériel plastique résistant. La paire. Dimensions : 46 x 21 x 6 cm

Réf. 310095 **22 €**



Cale gonflable Air-lift à l'unité

Pour l'utiliser, vous devez la placer sous la roue et réaliser la mise à niveau en gonflant. Compresseur non fourni. La cale peut se gonfler avec une pompe à main (non fournie). Capacité de charge : 6 à 11 bar. Hauteur max. : 20 cm. Hauteur min. dégonflé : 1,5 cm. Volume dégonflé : 3,6 L. Température d'utilisation: - 20 °C à + 60°C. Dimensions : 48 x 43 x 2 cm. Poids : 3,6 kg.

Réf. F010008 **736 €**

NEW
2023



Sac rangement cale

FIAMMA
first choice

Sac de rangement pour cales Level up ou Level up Jumbo. Réalisé en polyester, lavable pour que le véhicule reste propre. Transport pratique grâce à sa bandoulière très pratique.



Sac de rangement

MILENCO

Spécialement conçu pour les cales MILENCO.

Réf. 516701 **19 €**



Sac pour cale	Référence
Level up ou Level up Jumbo	Réf. F010006 12 €
Level Pro, Level System Magnum ou Wheel Saver	Réf. F010007 12 €



**Retrouvez tous nos prix
en flashant ce QR code**

Grille désenlèvement XL

Dimensions : 106 x 33 x 2,5 cm.
Elle peuvent être assemblées entre elles en longueur ou en largeur, et sont efficaces sur toutes les surfaces, notamment sur le sable. Semi-rigides.

Réf. 311049 **39 €**



Plaque de désenlèvement

Plaques avec un grip exceptionnel sur les 2 faces qui peuvent être assemblées entre elles. Idéales pour vous aider à sortir d'une situation délicate : sol glissant, boue, neige... Vendues par paire. Dimensions : 75 x 26 cm.

Réf. 311045 **26 €**



Plaque de désenlèvement Grip System

Ensemble de 2 plaques à positionner sous les roues motrices du camping-car. Possibilité de les assembler. Idéales pour sol mou, sable et boue. La paire. Dimensions : 74 x 22,5 cm.

Réf. 220901 **23 €**



Plaque antidérapante Level plate

Jeu de deux plaques de stationnement crantées, pour augmenter la traction, éviter de patiner sur terrains glissants et de rester pris dans le sable ou la boue.

Réf. 310974 **23 €**



Plaque anti dérapante

Plaque antidérapante en option, idéale pour surfaces lisses.
Dimensions : 10 x 16 cm. La paire.

Réf. 310101 **8 €**



Butée de blocage Chock Level

Jeu de 2 butées à utiliser pour un blocage des roues en cas de stationnement prolongé. Livré de série : 2 crochets en inox.

Couleur	Référence
Grise	Réf. 310820 12 €
Jaune	Réf. 517807 6 €

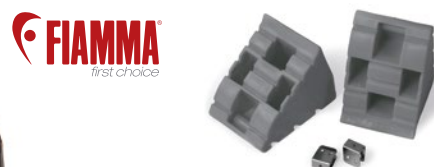

Niveau pour cales Milenco

Sa graduation vous indique sur quel niveau vous positionner. Compatible avec les cales à paliers Milenco

Réf. 311044 **10,90 €**



Accessoires garde-boue

Bavette garde boue avant

Jeu de deux garde-boue conçu pour une installation simple et pratique. Matériau solide et flexible en mousse, livré avec fixation en acier verni. Installation derrière les roues avant du Ducato (après 2006).

Réf. 516800 **64 €**

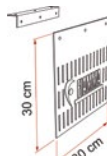
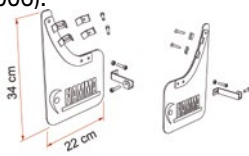

Bavette garde boue arrière

Jeu de deux garde-boue conçu pour une installation sur l'arrière du camping-car. Il est possible de monter deux garde-boue pour créer une paroi continue.

Réf. 516801 **58 €**



Bavette de protection

En caoutchouc souple Noir. Universelles et adaptables à la plupart des camping-cars à roues simples ou roues jumelées. Avec ferrure et boulonnerie de fixation. Par paire.

Description	Dimensions (mm)	Référence
1- Petit modèle. Arrière.	350 x 300	Réf. 350598 17 €
2- Grand modèle. Arrière.	450 x 350	Réf. 350597 22 €





Cale caravane

Level Pro



Cale au design innovateur, idéale pour les caravanes. Solide construction en polyéthylène HD, traitée anti UV. Système de superposition pratique et antidérapant pour plus de hauteur. Kit composé de 2 cales.

Réf. 310102 **23 €**



Patin de vérin

MILENCO

Les patins de vérins, élément central du dispositif, sont très résistants, faciles à monter, larges et grâce à leur système de fermeture vous ne les perdrez pas en route. Un ressort maintient les patins toujours dans la bonne position et évite qu'ils tapent le vérin lorsque vous roulez. Lot de 4 - 17 x 14 cm.

Réf. 517802 **30 €**



Cale de roue jockey

La cale pour roue jockey permet d'immobiliser la roue afin d'empêcher les mouvements de la flèche. Elle peut être surélevée grâce aux cales de vérins et à la base large sur lesquelles elle s'emboîte parfaitement. Dimensions : 17 x 14 cm - Vendue à l'unité.

Réf. 517804 **13 €**

MILENCO



Cale base large

La cale base large vient aussi bien s'emboîter sous les patins de vérins, que sous la cale de roue jockey et la stacka pneu. Elle permet, sur terrains meubles ou sablonneux, d'avoir une grande surface d'appui où qu'elle soit positionnée.

Dimensions : 35 x 24 x 4 cm. Vendue à l'unité.

Réf. 517805 **13 €**

Cale Stacka pneu hivernage

MILENCO

Idéale pour soulager les pneus lors de l'hivernage sur sol dur. Évite les plats et isole le pneu de l'humidité et des différences thermiques qui détériorent aussi la gomme. Elle est compatible avec les cales base large MILENCO afin de surélever la roue d'au moins 5 cm et renforcer la stacka hivernage sur sol plus meuble. Dimensions : 29 x 24 cm - vendu par 2.

Réf. 517801 **27 €**



Cale de patin

MILENCO

Les cales de patins, la grande nouveauté du système. D'une hauteur de 4 cm chacune, elles sont empilables et viennent s'emboîter sous les patins de vérins MILENCO assurant ainsi une grande stabilité de l'ensemble. Lot de 4 - 17 x 14 x 4 cm.

Réf. 517803 **19 €**

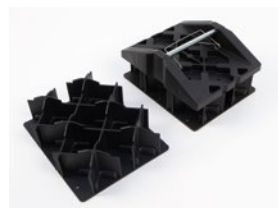

Cale bloque roue avec poignée

Cette cale bloque roue est particulièrement efficace et pratique avec ses poignées de chaque côté. Compatible avec les cales Wedge et Wedge XL pour bloquer le pneu et stabiliser le véhicule. Vendue à l'unité.

Réf. 517104 **8 €**

MILENCO



MILENCO

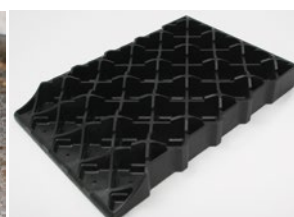



**Retrouvez tous nos prix
en flashant ce QR code**

Barre de toit

- Différents ensembles de barres de toit pour différentes typologies de véhicules.
- Tous les modèles de Fixing-Bar s'adaptent aux toits de 240 cm de largeur maximale.
- Pour les mesures inférieures, il suffit de raccourcir les profils. Couleur : gris.

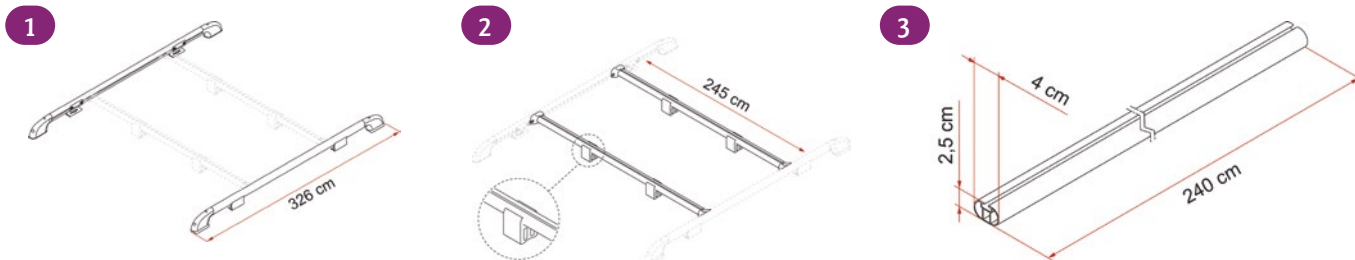

	Modèle	Description	Référence
1	2 Barres de toit Roof rail	Longueur max. 326 cm	Réf. 518600 305 €
2	2 Barres de toit alu Fixing bar	Longueur max. 245 cm	Réf. 518601 240 €
3	1 Barre de toit alu Fixing bar Pro L	Longueur max. 240 cm. Idéale comme support de panneaux solaires ou coffres de toit.	Réf. 220004 84 €
4	Rouleau barre de toit	Rouleau facilitant le chargement du coffre, canoé, kayak.	Réf. 518605 172 €

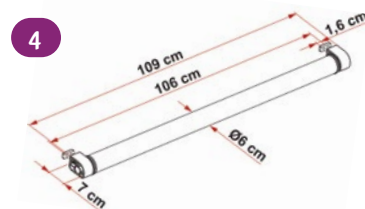

Galerie de toit

- Galerie complète pour Fiat Ducato, Citroën Jumper et Peugeot Boxer. Installation facile et sans perçage. Portée maxi : 150 kg. Deux finitions : Aluminium et Noire.



	Modèle	Description	Référence
1	Galerie de toit Ducato	S'installe sur les véhicules à toit surélevé H2, longueurs L1, L2 et L3. Pour le Ducato après 06/2006	Réf. 518602 827 €
2	Galerie de toit Ducato Noir		Réf. P030079 978 €
3	Galerie de toit Ducato Maxi XL	S'installe sur véhicules à toit surélevé H2, longueur L4	Réf. 518603 975 €
4	Galerie de toit Ducato H3	Version conçue pour véhicules à toit surélevé H3, longueurs L3 et L4	Réf. P030116 1021 €
4	Patte d'installation	Pour Ducato Extra	Réf. 518604 147 €



Coffre rigide pour Carry-Bike



- ABS ultra-résistant pour une meilleure résistance aux chocs et aux intempéries, avec protection UV et extrusion d'Aluminium de grande épaisseur pour une plus grande longévité.
- Charnières en inox et profils en Aluminium. Équipés de joints étanches ne laissant pas passer l'eau.
- Livré d'origine avec un jeu d'étriers pour le montage sur le Carry-Bike.

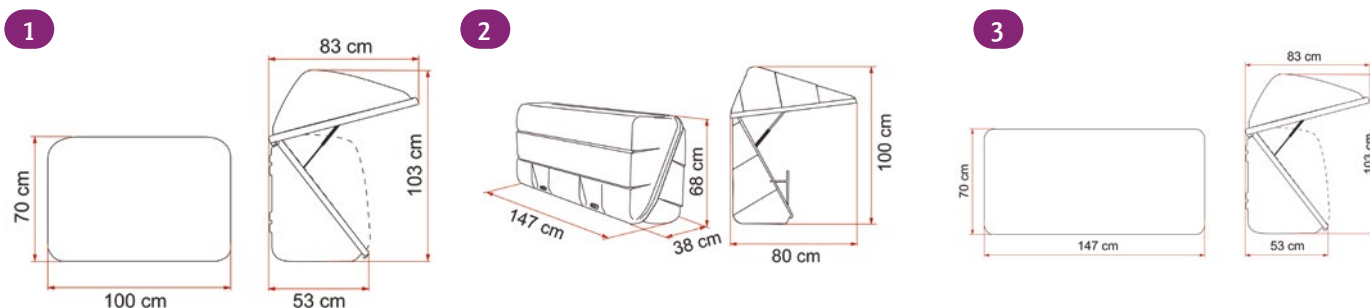

	Modèle	Capacité	Poids (kg)	Référence
1	Ultra Box 320	320 litres	12	Réf. 220080 647 €
2	Ultra Box 360	360 litres	14	Réf. 220002 731 €
3	Ultra Box 500	500 litres	17	Réf. 220081 834 €

Coffre souple pour Carry-Bike



Coffre souple Cargo Back

Capacité : 285 litres - Poids : 1,4 kg

Coffre souple, facile à installer sur tous les porte-vélos arrière, réalisé en Nylon résiné résistant et traité anti-déchirure. Idéal pour le transport de chaises, articles de camping et de sport. Système rapide de montage /démontage. Fermetures Eclair en Nylon résistantes aux intempéries.

Livré avec sangles de fixation.

Dimensions : ouvert 120 x 70 x 35 cm. Fermé 38 x 28 x 10 cm.

Réf. D060003 **135 €**



Structure coffre souple Cargo Back

Désormais plus aucun problème pour mettre en tension le Cargo Back, même quand il n'est pas totalement plein. Réalisé avec des tubes légers en Aluminium anodisé et des angles en plastique s'emboîtant pour une meilleure tenue. Le kit se met et s'enlève au besoin et se monte très facilement en créant une structure rigide à l'intérieur du coffre Cargo Back.

Dimensions : ouverte 119 x 69 x 32 cm.

Fermée : 69 x 17 x 7 cm. Poids : 1,2 kg.

Réf. 512500 **81 €**

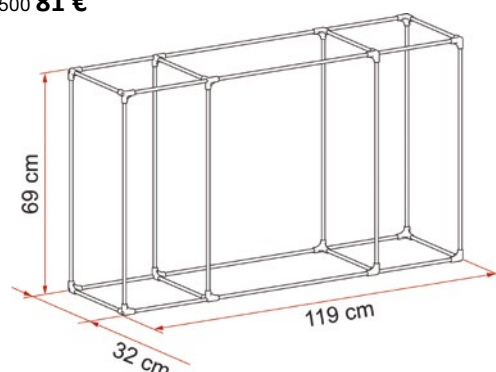



**Retrouvez tous nos prix
en flashant ce QR code**

Échelle extérieure



- Echelles robustes et légères en Aluminium anodisé, pour camping-cars. Diamètre des tubes 30 mm. Marches anti-dérapantes.
- S'installe aussi sur les véhicules suivants : Fiat Ducato, Citroën Jumper, Peugeot Boxer et Ford Transit à deux portes arrière après 2006.
- En conformité avec la norme européenne UNI EN 131.



Échelle Deluxe Ducato

Échelles pour l'extérieur conçues spécialement pour Fiat Ducato, Citroën Jumper, Peugeot Boxer.
Tubes Ø 30 mm et épaisseur 2 mm.
Aluminium anodisé ou en Noir.
Antidérapant. Dimension intérieure de la marche : 28 cm.
Dimension extérieure de la marche : 35 cm.

	Deluxe DJ Ducato	Deluxe DJ Ducato H3
Version Aluminium	Réf. D030001 460 €	Réf. D030003 474 €
Version Noir	Réf. D030002 540 €	Réf. D030004 564 €
Poids (kg)	6,5	6,9
Nombre de marches	6	7



Échelle Deluxe DJ

Nouveauté 2023 : une seule structure pour tous les modèles et des barres de fixation dédiées pour chaque véhicule.



**NEW
2023**

Modèle 2023	DELUXE DJ
Version Aluminium	Réf. D030008 317 €
Version Noir	Réf. D030007 377 €
Poids (kg)	5,5

KIT FRAME	Référence Alu	Référence Noir	Poids (kg)
Sprinter ≥06 Crafter ≥06-≥16	Réf. D030014 223 €	Réf. D030009 249 €	2,2
Crafter ≥17	Réf. D030012 223 €	Réf. D030010 249 €	2,1
Transit ≥14	Réf. D030013 223 €	Réf. D030011 249 €	2



Échelle Deluxe 8

Marche de 24 cm, encombrement de 31 cm. Se plie en deux pour le transport. Modèle 8 marches. Poids : 5,5 kg.

Réf. 220997 **339 €**



Échelle Deluxe 5D

Marche de 28 cm, encombrement de 35 cm. Se plie en deux pour le transport. Modèle 10 marches.

Réf. 512800 **308 €**

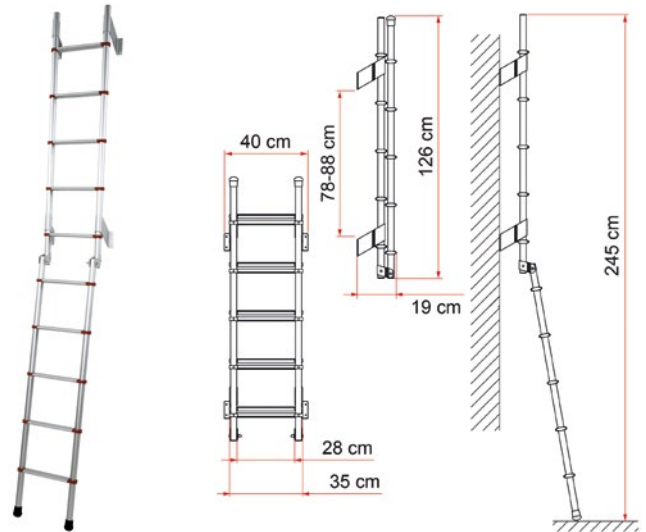

Plaque de sécurité échelle

Solide plaque de sûreté anti-vol pour l'échelle du camping-car renforcée et élargie. Pour échelle à marche simple ou double. Livrée avec Locks, pommeau anti-vol et clé. Dimensions : 23 x 78 cm.

Réf. 512802 **149 €**

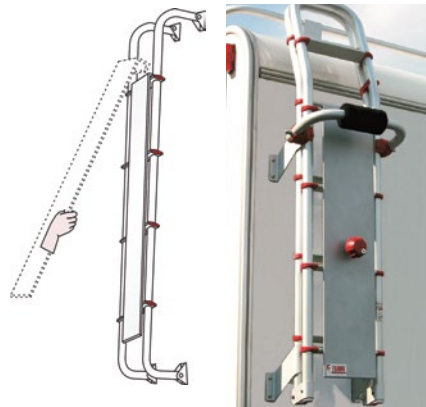

Échelle intérieure

- › Echelles en Aluminium pour l'accès à la capucine et à la zone de couchage, inclinées de 15° pour l'accès aux couchettes des camping-cars et des caravanes.
- › Crochets supérieurs très pratiques livrés avec fixations à la zone de couchage.



Échelle Deluxe 4B

Marche de 28 cm, encombrement de 35 cm. Modèle 4 marches.

Réf. 512803 **153 €**



Échelle Deluxe 5B

Marche de 28 cm, encombrement de 35 cm. Modèle 5 marches.

Réf. 512804 **168 €**





**Retrouvez tous nos prix
en flashant ce QR code**

Marchepied

THULE

Motorisé

Thule Step 12 V Slide-out

Marche en Aluminium anodisé rainuré haute résistance, profondeur 245 mm. Le contacteur incorporé signale visuellement que le marchepied est ouvert.

Référence	Désignation	Dimensions (mm)	Poids (kg)
Réf. F030019 419 €	Slide-Out 400	452 x 478 x 76	7,2
Réf. F030020 484 €	Slide-Out 550	597 x 478 x 76	8,4



**NEW
2023**

Thule Step 12 V

Marchepieds escamotables offrant un gain de poids. Les coins de la marche (profondeur 200 mm) sont arrondis et phosphorescents.

Référence	Désignation	Dimensions (mm)	Poids (kg)
Réf. 311024 478 €	Step 460	453 x 321/646 x 156/216	4,5
Réf. 311025 292 €	Step 550	549 x 321/646 x 156/216	4,8



**NEW
2023**

Manuel

THULE

Thule Step Slide-out manuel

Version non motorisée : plus léger et plus économique.

Référence	Dimensions (cm)	Poids (kg)
Réf. 310436 267 €	54,9 x 36,3 x 15,6	4,1



Marchepied manuel escamotable

Structure acier et Aluminium conçue pour une stabilité accrue et un poids plume. Témoin visuel de marche ouverte. La marche en Aluminium est striée et dispose de bandes caoutchouc antidérapant.

Référence	Dimensions (cm)	Poids (kg)
Réf. F030009 192 €	51,9 x 29,6 x 16,7	4,1



**NEW
2023**

Led step

FIAMMA
first choice

Dispositif d'éclairage à LED basse consommation pour l'entrée du camping-car. Réalisé en Aluminium anodisé de 50 cm mais pouvant être raccourci jusqu'à 23 cm. Livré avec 6 LED basse consommation en 12 V et câblage pour le branchement électrique. Le profil en Aluminium en L se fixe facilement sur le bord du marchepied à l'aide de rivets ou de mastic Sika.

Réf. 210998 **55 €**

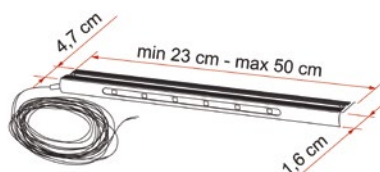

Tapis brosse marchepied

FIAMMA
first choice

Tapis-brosse à superposer aux marches des marchepieds électriques ou manuels des caravanes et camping-cars. Compatible avec marches de min. 38 x 40 cm jusqu'à un max. de 45 x 40 cm en utilisant les ressorts fournis de série. Seulement 6 mm d'épaisseur. Réalisé en matière plastique pour un usage externe.

Référence	Coloris
Réf. 505300 28 €	Noir
Réf. 310882 28 €	Vert





Fixe Métal

Marchepied en tube galvanisé

Revêtement antidérapant
Double 43 x 46 x 36 cm, 4 kg.

Réf. 310874 **45 €**



Marchepied 1 marche alu

Marchepied métal Aluminium, tapis anti-dérapant. Charge maxi 150 kg.
Dimensions : 41,4 x 4,55 x 25 cm.

Réf. 231023 **46 €**



Marchepied double pliant

Dimensions : 52 x 54 x 20/40 cm.
Plateformes : 36 x 23 cm.
Capacité statique : 150 kg.

Réf. F030017 **79 €**



**NEW
2023**

Marchepied Aluminium pliant

En Aluminium laqué, avec bandes antidérapantes. Grande stabilité jusque 150 kg.

Référence	Dimensions
Réf. F030004 97 €	48 x 30 x 23 cm (hauteur fermé 35 mm)
Réf. F030005 111 €	74 x 47 x 23 cm (hauteur fermé 72 mm)



Marchepied Campervan

Cadre en acier solide qui se plie pour faciliter le transport et le stockage.
Pieds en caoutchouc antidérapants.
Dimensions : 38 x 26 x 17 cm
Poids : 1,83 kg

Réf. F030016 **24 €**



**NEW
2023**

Marchepied Grid step

Pliant. La grille permet de laisser passer l'eau. Dimensions : 50 x 26 x 26 cm
Capacité statique : 150 kg
Poids : 2,96 kg

Réf. F030018 **38 €**



**NEW
2023**

Embase plastique

Pour stabilisation du marchepied.

Réf. 505301 **30 €**



Pliant

Marchepied pliant

Résistance 150 kg. Hauteur 22 cm.
Marche 32,5 x 26 cm. Poids 1,5 kg.

Réf. 508611 **32,30 €**



Marchepied pliant large

Construction robuste en plastique. Avec bande de roulement anti-dérapante. Facile à plier et à ranger.
Dimensions : 45 x 30 x H23 cm.
Poids maxi supporté : 150 kg. Poids 1,5 kg.

Réf. F030001 **49,90 €**





**Retrouvez tous nos prix
en flashant ce QR code**

Fixe plastique



Marchepied Step

Le marchepied classique pour camping-cars et caravanes en polyéthylène HD, résistant aux UV pour plus de stabilité et de solidité. Surface d'appui antidérapante. Charge Maxi : 150 kg. Dimensions : 42 x 28 x 23 cm haut.

Réf. 310878 **14 €**



Marchepied Step Magnum

Le marchepied le plus solide à marche élargie, fabriqué en polypropylène, résistant aux UV. Surface d'appui antidérapante. Charge Maxi : 200 kg. Dimensions : 46 x 28 x 24 cm haut.

Réf. 310877 **22 €**



Tapis pour marchepied

Tapis avec emboîtement par pression pour la surface d'appui des marchepieds Fiamma. Antidérapant, en caoutchouc souple et flexible, anti UV.

Référence	Marchepied
Réf. 310894 12 €	Step
Réf. 310434 16 €	Magnum



Marchepied

Les marchepieds MGI sont fabriqués en Angleterre en plastique recyclé. Ils sont très légers et très résistants : aussi bien à la charge qu'au temps. Leur point fort est d'offrir des marches très larges, stables et sécurisantes. Résistant jusqu'à 250 kg.

1-2



3



MILENCO

4



	Référence	Désignation	Dimensions de la marche	Hauteur de la marche	Poids (kg)
1	Réf. F030003 16 €	Simple	28 x 44 cm	26 cm	1,5
2	Réf. 508600 20 €	Simple XL	36 x 45 cm	26 cm	2
3	Réf. 508601 32 €	Double	22 x 36 cm	18 et 37 cm	2,8
4	Réf. 508602 38 €	Double XL	27 x 46 cm	18 et 37 cm	3,6

Marchepied Box

2 en 1 : Marchepied et boîte de rangement pour les outils, les câbles adaptateurs... Nouvelle marche d'accès à la caravane avec espace de rangement intérieur pour les accessoires utiles, les outils et bien plus encore. Le couvercle étanche à l'eau est équipé d'un marchepied antidérapant et d'une lampe solaire de sécurité intégrée. Construction en plastique (polypropylène) de haute qualité, très stable, avec des pieds pivotants pour compenser le niveau. Dimensions (LxIxH) : 58 x 38 x 24,5 cm.

Réf. F030007 **105 €**



**NEW
2023**





Déplace caravane

Déplace caravane Truma Mover®

Truma Mover® SX - Exclusivement disponible chez les revendeurs Truma Partner. Système de manœuvre plaquable manuellement et à vitesse variable. Guidage et accélération de la caravane sans à-coups.

Modèle XT : Existe également en 2 essieux



Référence	Désignation	Poids total autorisé (kg)	Aptitude en pente (%)	Consommation moyenne (A)	Consommation maximale (A)	Poids (kg)
Réf. P020005 1755 €	1- Mover® SX - 1 essieu	2000	13	20	120	35
Réf. 518300 3238 €	2- Mover® XT - 1 essieu	2300	13	28	140	28

Déplace caravane Go2

L'aide à la manœuvre GO2 permet un guidage et un attelage précis. Engagement et désengagement des galets depuis un seul côté. Manipulation sans efforts grâce au mécanisme sophistiqué. Pour caravanes à simple-essieu.

Démarrage sans à-coups, précision dans la manœuvre et arrêt au millimètre.

Contrôle via une télécommande ergonomique et intuitive

Référence	Désignation	Poids total autorisé (kg)	Aptitude en pente (%)	Poids Kg
Réf. P020014 1395 €	Déplace caravane Go2	1800	13	33
Réf. P020015 174 €	Manivelle Go2			



Déplace caravane Easy driver

4 gammes sont proposées, disponibles pour caravanes à simple et double essieu :

Gamme Pro dispose de l'approche électrique des galets depuis la télécommande multifonctions, équipée du rétro-éclairage LED des touches.

Gammes Basic et Active nécessitent l'enclenchement manuel des galets.

Gamme Infinity dispose de l'approche électrique des galets depuis la télécommande multifonctions ou via l'application. Rendement supérieur grâce à un réducteur 30% plus efficace et un moteur optimisé. Traction et flexibilité de montage maximales grâce au concept Tyrefree. (positionnement libre du rouleau sur le pneu), plus grand chemin de pivotement de 70 mm.



Référence	Désignation	Absorption		Poids (kg)
Réf. P020007 2999 €	1- Infinity 2.5	18 A	Manœuvre sur pente de 33 % (1 200 kg en charge) / 15 % (2500 kg)	29
Réf. P020008 2249 €	2- Pro 2.0	20 A	Manœuvre sur pente de 28 % (1 200 kg en charge) / 15 % (2000 kg)	30
Réf. P020009 1499 €	3- Basic 1.6	20 A	Manœuvre sur pente de 28 % (1 200 kg en charge) / 15 % (1600 kg)	32
Réf. P020010 1749 €	4- Active 2.0	20 A	Manœuvre sur pente de 28 % (1 200 kg en charge) / 15 % (2000 kg)	33
Réf. P020011 1765 €	5- Active 2.3	25 A	Manœuvre sur pente de 30 % (1 200 kg en charge) / 15 % (2300 kg)	35



**Retrouvez tous nos prix
en flashant ce QR code**



Déplace Caravane E-go

- > L'E-Go est un système électrique permettant la manœuvre de la caravane sans aucun effort.
- > Deux moteurs 12 V puissants, placés sur l'avant des roues, les entraînent grâce à des rouleaux à friction débrayables. L'entraînement est progressif pour des démarrages sans à-coup. Précis au centimètre près. Sur une simple pression de touche sur la télécommande sans fils, les roues sont entraînées vers l'avant ou vers l'arrière simultanément, et lorsqu'il s'agit de tourner, seule une roue sera actionnée. Demi-tour sur place possible.
- > Permet de tracter une caravane simple essieu de 1450 kg dans les conditions les plus difficiles, comme la pelouse humide, les chemins empierrés ou sur des pentes jusqu'à 20% de dénivellation.
- > L'E-Go s'adapte sur la plupart des caravanes, châssis Al-ko en profil L compris.
- > Traitement anti-corrosion. Puissance moyenne absorbée : 20 A.
- > Vitesse maxi. 20 cm/s (selon les conditions et taille des roues). Poids 35 kg.

Télécommande sans fil



Aide à la manœuvre Moove E-Go

Pour bouger votre caravane sans effort !



Batterie Lithium Moover 24 A **PENSEZ-Y !**

Légère, puissante et offrant une très longue durée de vie. Particulièrement adaptée pour la propulsion de votre déplace caravane et l'alimentation du treuil de votre 4x4. 100 % de la capacité est disponible pour vos besoins, sans chute de tension ! Jusqu'à 1h00 d'utilisation possible, selon la nature et la pente du terrain. Son auto-décharge extrêmement faible lui permet d'être stockée pendant des mois sans recharge. Dimensions (LxHxI) : 165 x 125 x 175 mm.

Réf. A040064 **399 €**



Référence	Désignation
Réf. 310264 1125 €	Déplace caravane E-Go seul
Réf. 310607 1309 €	Kit complet d'aide à la manœuvre E-go avec accessoires Batterie décharge lente 105Ah / 20h Bac à Batterie Coupe Batterie Chargeur Batterie automatique 220V -> 12 V Cosses à Batterie



Stabilisateur

AL-KO
QUALITY FOR LIFE

AKS 3004

Seul antilacet du marché possédant 4 coupelles de friction. Il vous assure la sécurité et un voyage détendu et vous permet de lutter efficacement contre les mouvements de tangage et de mise en lacets. Charge d'appui statique 150 kg. Pour remorques et caravanes jusqu'à 3 000 kg de PTAC. Peut recevoir le boîtier antivol Safety. Témoins d'usure optimisés et poignée ergonomique extra-plate. Revêtement PVC Noir résistant aux UV. Poids 4,2 kg.

Réf. 310027 **695 €**



WS 3000 / WS 3500

Le WS 3000 remplace l'AKS 1300. La tête d'attelage de sécurité est munie d'un stabilisateur de parallélisme et le système a un seul levier. Il amortit les mouvements de tangage et de lacet. Une butée souple protège les jambes et le pare-chocs. Toutes les coupelles de friction sont facilement interchangeables grâce au système par clips.



Référence	Désignation	Charge remorquée (kg)	Charge d'appui (kg)	Ø boule
Réf. P010016 575 €	30-40-45-46-50 mm	3000	150	50 mm
Réf. P010017 851 €	60 mm	3500	150	50 mm
Réf. P010018 851 €	60 mm	3500	150	50 mm
Réf. P010019 884 €	65 mm	3500	150	50 mm

Safety Pack AKS 3004

Pack sécurité composé de :

- 1 AKS 3004 : l'accessoire idéal pour lutter efficacement contre la mise en lacets et le tangage.
- 1 antivol Safety Compact : Peut rester en place même en roulant.
- 1 antivol Safety Ball : évite un accrochage ou décrochage non autorisé de votre remorque.

Réf. 220890 **751 €**





**Retrouvez tous nos prix
en flashant ce QR code**



AL-KO
QUALITY FOR LIFE

PORTAGE & ATTELAGE

Antivol tête d'attelage équipé de stabilisation

Antivol pour tête d'attelage AKS

Antivol pour têtes d'attelage (AK 160, AK 300) et stabilisateurs (AKS 1300, AKS 2004 et AKS 3004).

Empêche tout accrochage ou décrochage non autorisé.

Rend impossible le vol de la tête d'attelage.

Peut rester en place même en roulant (sauf pour AKS 2000 avant 1992).

Cylindre de serrure avec 2 clés (sauf AKS 2000 : serrure en acier spécial).

La livraison comprend : 1 antivol Safety.

1 kit platines avec visserie (Sauf AKS 2004 et AKS 3004).



Référence	Désignation	Diamètre
Réf. 310355 98 €	1- AKS 2004/3004	
Réf. 310379 97 €	2- AKS 1300	
Réf. 310038 98 €	3- AKS 160 - AK300 / 350	50 mm
Réf. 310378 121 €	4- AKS 160	35 mm

Antivol safety premium

Sécurité contre un accrochage ou un décrochage non autorisés.

Peut rester en place même en roulant avec l'AKS 3004

en fonctionnement. Reconnu par les assurances.

Référence	Désignation
Réf. F050011 314 €	AK 160 Ø 35 mm
Réf. 516624 318 €	AK 160 Ø 50 mm
Réf. F050012 299 €	AK 300 Ø 50 mm - AKS 1300 Ø 50 mm
Réf. F050013 299 €	AKS 2004 Ø 50 mm - AKS 3004 Ø 50 mm



Serrure avec Safety Ball

Pour tête d'attelage AK 161 / AK 270

Réf. 516630 **44 €**



Barillet Antivol AL-KO

Pour stabilisateur AKS 1300.

Réf. 310353 **31 €**





Antivol attelage Winterhoff

Pour les têtes d'attelage classiques Winterhoff WS 3000 depuis 2002.
Grande résistance.
Poids : 2,7 kg.

Réf. F050096 **154 €**

**NEW
2023**



Antivol attelage compact Winterhoff

Compact et léger, rapide et très simple à installer. Se monte attelé ou dételé. Compatible avec tous les attelages Winterhoff et BPW après 2003 sans levier latéral. Livré avec 2 écrous de sécurité

Réf. P010073 **129 €**

**NEW
2023**



Antivol attelage Al-ko

Pour les têtes d'attelage Al-ko, AKS 1300, 2004, 3004, AK 10. Il offre une très grande résistance et une excellente visibilité.
Livré avec un sac de rangement.
Poids : 3,3 kg.

Réf. F050095 **154 €**

**NEW
2023**



Tête d'attelage

AL-KO
QUALITY FOR LIFE

Tête d'attelage AK 161 pour remorque freinée jusqu'à 1600 kg

3 atouts sécurité contre un accrochage non autorisé. Softdock de série (protège les tibias et contre les rayures).
Témoin de verrouillage.
Témoin d'usure du mécanisme.
Entretoises Ø 35 / Ø45 mm.
PTAC 1600 kg.
Poids : 1,7 kg.

Réf. 516627 **109 €**



Tête d'attelage AK 270 pour remorque freinée jusqu'à 2700 kg

3 atouts sécurité contre un accrochage non autorisé. Softdock de série (protège les tibias et contre les rayures).
Témoin de verrouillage.
Témoin d'usure du mécanisme.
Entretoises Ø35 / Ø40 / Ø45 mm.
PTAC 2700 kg.
Poids : 1,9 kg.

Réf. 516628 **135 €**





**Retrouvez tous nos prix
en flashant ce QR code**

Antivol tête d'attelage

Antivol universel coiffant

Antivol pour remorque facile à utiliser avec cadenas. À fixer sur remorque attelée ou non attelée. Matériau : acier zingué.
Livré avec un cadenas et 2 clés.
3 hauteurs d'utilisation : 140, 155 et 170 mm.

Réf. 310382 **34 €**



Antivol à clef

Galvanisé

Réf. 310375 **41 €**

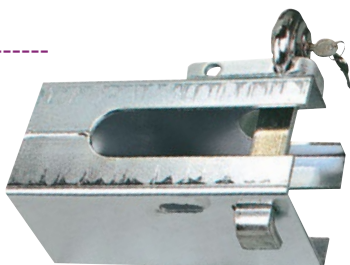

Antivol JOKON

Se monte sur la tête d'attelage.
rotule Ø 50 mm.

Réf. 310386 **40 €**



Antivol Al-ko

Pour têtes AK 7, AK 10/2, AK 252 et AK 251.

Réf. 310383 **12 €**



Antivol Al-ko

Pour têtes AK 30, AK 35 & AKS 2000.

Réf. 310354 **9 €**



Antivol à sphère pour tête d'attelage universel

Montage universel : la tête d'attache est prise en sandwich entre la sphère et le crochet en U. Fermeture par barillet.

Réf. F050108 **51 €**



Antivol universel Alu qeen

Corps en fonte d'Aluminium et acier.
Hauteur de verrouillage maxi : 48 mm. Dim. 15,6 x 7,8 x 15,5 cm. Poids : 1 kg.

Réf. F050109 **38 €**





Accessoires divers



Garnitures de Friction AKS 1300

Pour stabilisateur AKS 1300.

Réf. 310352 **145 €**

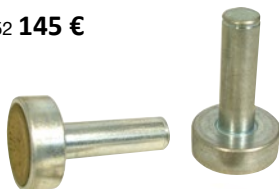

Couelles de Friction NM

Pour AKS 2000.

Réf. 310030 **102 €**



Câble de rupture

Longueur 1 m.

Réf. 310340 **9 €**



Boule

Diam 50 mm.

Réf. 310010 **17 €**



Cache-boule

Résiste aux UV.

Réf. 516601 **9 €**



Protection Soft dock pour tête AK 161 / AK 270

Réf. 516629 **22 €**



Housse tête d'attelage

Housse de type néoprène.
Résiste aux intempéries.
Respirant.

Référence	Désignation
Réf. 516603 65 €	1- Pour AKS 1300 et 3004 et 3504
Réf. 310042 59 €	2- Pour tous types de têtes



Housse pour timon

Housse de protection universelle pour timon en PVC permettant de protéger toute la partie avant du timon pendant les périodes de non utilisation.

Réf. P010020 **15 €**



Soft Dock

En caoutchouc, se monte sur la tête d'attelage pour empêcher les éraflures sur votre pare-choc.

Réf. 310012 **19 €**



Pèse-flèche mécanique 100 kg

Permet de contrôler mécaniquement le poids en flèche de la caravane.
Dimensions : 42 x 4 x 4 cm.
Charge maxi 100 kg.
Poids : 500 g.

Réf. F050122 **16 €**



NEW 2023



**Retrouvez tous nos prix
en flashant ce QR code**

Attache à inertie Gamme Knott

Fixation triangulaire, avec recul automatique.

Désignation	Poids tractable (kg)	Référence
KF 7,5	375 ~ 750	Réf. 516604 535 €
KF 13	750 ~ 1300	Réf. 516605 516 €
KF 20	1300 ~ 2000	Réf. 516606 591 €
KF 27	1400 ~ 2700	Réf. 516607 850 €



Soufflet de boîte d'attaches Al-ko



Référence	Désignation
Réf. 310097 13 €	1- Soufflet Al-ko pour Pour 131R, 161R, 161S, 251R et 251S
Réf. 310098 26 €	2- Soufflet Al-ko pour 60S, 90S, 120S, 160SR, 200SR et 250S
Réf. P010021 44 €	3- Soufflet FTF pour SV05, SV75 et SV110
Réf. P010022 59 €	4- Soufflet FTF pour SV1.5, SV2.5 et SV3



Soufflet de boîte d'attaches Knott

Référence	Désignation
Réf. P010029 38 €	5- KF 7,5, KF 13, KF 20, KF 27

Amortisseur de boîte d'attaches Al-ko



Cas d'emploi	Référence
Boîte d'attache 549G/ Longueur 245-375 mm / course 130 mm	Réf. P010028 112 €
Boîte d'attache 549A/ Longueur 245-375 mm / course 130 mm	Réf. P010027 112 €

Amortisseur de boîte d'attaches Knott



Cas d'emploi	Référence
1- Boîte d'attache KF 7,5 /510mm/ Course 180 mm	Réf. 516611 153 €
1- Boîte d'attache KF 13	Réf. 516612 162 €
1- Boîte d'attache KF 17+ KF 20	Réf. 516613 171 €
1- Boîte d'attache KF 27 /510 mm/ Course 180 mm	Réf. 516614 154 €
2- Bague caoutchouc	Réf. 516615 8 €

Poignée de frein

Livrée en pochette.

Cas d'emploi	Référence
1- Boîtes d'attache SV 0.7, SV 110, SV 1.5, SV 2, SV 3 /timons réglables FA 0.9, FA 1.4, FA 2.5	Réf. 516616 37 €

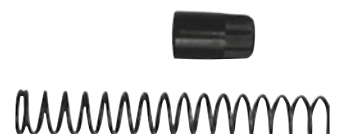



Accessoires attelage

Roue jockey



N°	Référence	Diamètre (mm)	Dimensions galets (mm)	Caractéristiques	Poids (kg)	Charge flèche (kg)
1	Réf. 310487 32 €	Roue télescopique Ø 34	160 x 40	Hauteur fermée 500 mm	2,3	75
2	Réf. 310486 58 €	Roue télescopique Ø 42	200 x 50	Hauteur fermée 630 mm	4,2	
2	Réf. 310310 39 €	Roue télescopique Ø 48	200 x 50	Hauteur fermée 630 mm	3,6	150
3	Réf. 310489 71 €	Roue jockey Ø 48	260 x 85	Roue gonflable		
4	Réf. D080004 20 €	Roue jockey Ø 48		Galet métal		
5	Réf. 310484 152 €	Roue jockey Ø 48	225 x 70	Jante acier	5,3	150
6	Réf. F050123 207 €	Roue jockey Ø 48	230 x 80	Jante acier	9,8	300

Galet jante

N°	Référence	Désignation	Dimensions galets (mm)
1	Réf. 310513 21 €	Galet jante plastique plein	200 x 50
2	Réf. 310510 22 €	Galet jante métal	200 x 50
3	Réf. 310509 25 €	Galet jante métal gonflable	260 x 85
4	Réf. 310508 38 €	Galet jante plastique gonflable	260 x 85



Collier

N°	Référence	Collier
1	Réf. 310499 6 €	Collier à visser Ø 35 - Entraxe 105 mm
1	Réf. 310497 9 €	Collier à visser Ø 48 - Entraxe 105 mm
1	Réf. 310502 53 €	Collier à visser Ø 60 - Entraxe 105 x 50 mm
2	Réf. 310503 20 €	Collier à visser Ø 48 - Entraxe 105 x 50 mm poignée escamotable - Charge maxi 300 kg
3	Réf. 310496 67 €	Collier basculant Ø 48 - Entraxe 105 x 100 mm déverrouillage manuel - Charge maxi 300 kg





**Retrouvez tous nos prix
en flashant ce QR code**

Vérin caravane

Charge statique maxi 500 kg

**Autres modèles
nous consulter**

Vissage avec
douille de 23 mm

Référence	Désignation	Dimensions LxH (mm)	Entraxe (mm)	Poids (kg)	Version
Réf. 310518 143 €	MF 700 A	340 x 370	82	1,9	Partie fixe 240 mm
Réf. 520015 67 €	MF 1200	375 x 398	75	3,3	
Réf. 310517 101 €	MF 1300	415 x 435	98	3,7	Avec jambe de force en renfort latéral
Réf. 520018 105 €	MF 1300	440 x 458	98	4	Avec jambe de force en renfort latéral
Réf. 310519 104 €	MF 1300	440 x 458	98	4	Avec jambe de force en renfort latéral
Réf. 520019 73 €	MF 1500	440 x 480	130	4,1	Avec 2 jambes de force
Réf. 520020 92 €		440	48	3,3	Avec 2 jambes de force. Type Caravelair, Sterckeman



Vérin standard Al-ko

Vérins stabilisateurs en profils droits, pour le nivellement de la caravane/remorque. Compatibles avec tous les châssis Al-Ko produits depuis 1989, et adaptables sur tout type de châssis.

Référence	PTAC (kg)	Dimensions (mm)	Entraxe (mm)	Poids (kg)	Version
Réf. 520002 70 €	1000	438 x 256 x 410	190	3	avec semelle articulée
Réf. 520003 70 €	1200	478 x 193 x 410	135	3	
Réf. 520004 127 €	1200	404 x 195 x 480	120	4,5	droit
Réf. 520005 127 €	1200	404 x 195 x 480	120	4,5	gauche
Réf. 520007 72 €		505 x 260 x 470			
Réf. 520009 126 €		605 x 260 x 470			

AL-KO
QUALITY FOR LIFE

Vérin UP4

Avec ce nouveau système, vous pouvez relever les vérins de votre caravane et les ajuster précisément à distance.

L'UP4 est plus qu'un simple accessoire technique :

- plus rapide : même si vous maniez bien la manivelle, il sera plus rapide que vous ;
- plus confortable : s'ajustent à distance à l'aide de la télécommande et sans effort ;
- plus stable : vous compensez les inégalités électriquement et les semelles.

Big Foot. Pour une position sûre et plus de stabilité sur le terrain.

Le kit comprend : 4 vérins Premium Al-ko motorisés, 4 semelles Big-foot,

1 centrale électrique, 1 télécommande sans fils. Poids 43 kg.

Puissance 12 V - consommation 24 A max - charge maxi 800 à 2500 kg.

Réf. P040009 **2259 €**





Couppelles de vérin

Se placent sous les vérins ou la roue jockey pour une meilleure stabilité d'appui. Livrées par 4 en boîte.

1



2



Référence	Désignation	Descriptif
Réf. 310103 22 €	1- Fiamma plates	Supporte jusqu'à 650 kg - Ø 200 mm
Réf. 310822 15 €	2- Carafot	Dimensions 188 x 145 x 40 mm, poids 0,75 kg

Roue et accessoires

Jante Scorpion

En Aluminium, coloris anthracite diamant pour un design plus attrayant.



Référence	Description
Réf. D080001 565 €	Jante pour Boxer, Jumper et Ducato 6J15 entraxe 118 x 5 mm
Réf. D080002 647 €	Jante pour Boxer, Jumper et Ducato Maxi 6J16 entraxe 130 x 5 mm

Enjoliveur de roue

Les enjoliveurs Milenco existent en 2 tailles (15 et 16 pouces) avec finition mat.

Ils s'adaptent notamment aux Ducato, Boxer, Sprinter et Transit.

Ils sont vendus par lot de 4.

Référence	Taille
Réf. 518400 55 €	15"
Réf. 518401 60 €	16"



Couvre roue de secours Noir

Disque central en PVC maintenu à l'aide d'un élastique. Anti UV.

Ø maxi 70 cm pour roue de 13" et 15'.

Réf. D080003 **47 €**



Kit antivol jantes

Pour jantes Al-Ko 16" (kit pour 4 roues)

Réf. F050110 **204 €**





**Retrouvez tous nos prix
en flashant ce QR code**

Roue

Roue complète Allemande

En acier gris. Déport 30. Trou central 55 mm.
Entraxe des trous 100 mm (en diagonale).



Référence	Taille	Trou	Jante
Taille basse			
Réf. 310458 127 €	165 x 70 x 13	4	4,5J13
Réf. 310461 210 €	195 x 70 x 14	5	5J14

Roue complète Française

En acier gris. Déport 20. Trou central 85 mm.
Entraxe des trous 130 mm (en diagonale).



Référence	Taille	Trou	Jante
Réf. 310470 98 €	135 x 80 x 13	4	4J13
Réf. 310471 166 €	145 x 80 x 13	4	4J13
Réf. 310473 107 €	155 x 80 x 13	4	4,5J13
Taille basse			
Réf. 310477 98 €	155 x 70 x 13	4	4,5J13
Réf. 310479 114 €	165 x 70 x 13	4	4,5J13
Réf. 310480 183 €	185 x 70 x 13	4	4,5J13



Chambres à air
disponibles sur
demande
en magasin

Jante Française

Référence	Taille	Trou
Réf. 310441 62 €	4J13	4
Réf. 310443 63 €	4,5J13	4
Réf. 310445 75 €	5J14	4

Jante Allemande

Référence	Taille	Trou	Déport
Réf. 310448 65 €	4,5J13	4	30
Réf. 310449 51 €	4,5J13	5	30
Réf. 310451 145 €	5,5J15	5	30



Roue de remorque

En acier, coloris gris, déport 0, trou central 85 mm, entraxe des trous 130 mm (en diagonale).

Référence	Dimensions	Indice	Descriptif
Réf. 310401 40 €	3,50 x 8 4 PLY	46 M	Sur jante 4 trous (déport 0)
Réf. 310402 58 €	4,80 x 8 4 PLY	62 M	Sur jante réf. 33104177 (déport 0)
Réf. D080005 94 €	4,50 x 10	76 N	Sur jante réf. 33104187 (déport 0)
Réf. D080006 79 €	3,50 x 8		Sur jante à moyeu NOVAL
Réf. D080007 92 €	3,50 x 8		Sur jante à moyeu ERKA
Réf. D080008 92 €	4,80 x 8		Sur jante à moyeu NOVAL
Réf. D080009 96 €	4,80 x 8		Sur jante à moyeu ERKA





Index

A

Abri cuisine	338
Abri toilettes douche	222, 339, 406
Absorbeur d'humidité	254
Accessoires animaux	214
Accessoires antenne	57, 62
Accessoires attelage	463-469
Accessoires batterie/lithium	16-18
Accessoires cabine	208-214
Accessoires chauffage	139-140
Accessoires cuisine	400-403
Accessoires de porte	263
Accessoires eau	236-237
Accessoires fauteuil	355
Accessoires garde-boue	452
Accessoires gaz	146-147
Accessoires neige	96
Accessoires pile	18
Accessoires porte-vélos/moto	435-437, 443
Accessoires réfrigérateur	158
Accessoires rideau	270-271
Accessoires store Dometic	281
Accessoires store Fiamma	310-318
Accessoires tente de toit	386
Accessoires TV	69
Accessoires cuisine	178-179, 188-189
Acsi guide	77
Adaptateur électrique	42, 82
Adaptateur de store Dometic	278-280
Adaptateur de store Fiamma	294-302
Adaptateur gaz	148
Adaptateur pour réservoir	145
Additif AdBlue	253
Aérateur de toit	271-272
Afficheur digital	16-17, 61
Agrafe plastique	270
Alarme	85-89
Allume-cigare	41
Amortisseur de boîte	468
Ampoule LED	40
Angles morts	94
Annexe	337-338

Antenne 4G	56
Antenne directionnelle hertzienne	63
Antenne omnidirectionnelle hertzienne	64
Antenne satellite automatique	58-61
Antenne terrestre	63-64
Antidérapant	191
Antigel	96, 227
Antivol	93, 437, 466, 471
Antivol tête d'attelage	464-466
Aqua Kem	223
Armoire	364-366
Aspirateur	196
Assiette	171-178, 182, 400-401
Attache à inertie	468
Attelage	445
Autocollant angles morts	94
Autoradio	76
Auvent	304-312
Auvent à armature	328-334
Auvent gonflable	322-327
Auvent pour tente	382

B

Bac à batterie	22
Bac à douche	245
Bac de rangement	195
Baie	117-119
Balai de dégivrage	96
Balai de lavage	249
Balayette	195
Bandeau lumineux	376
Barbecue	371-374, 402-403
Barillet	265
Barillet Antivol	464
Barre anti-chute	191
Barre de volant	93
Barre de fixation vélos	435-436
Barre de renfort	436
Barre de sécurité	93
Barre de son	69
Barre de toit	454
Barre lumineuse à LED	317

Bassine	195
Batterie AGM	20
Batterie au lithium portable	159
Batterie plomb	20
Batterie de démarrage	21
Batterie gel	21
Batterie lithium	10-15, 159, 399
Batterie stationnaire	21-22
Bavette	452
Bidon d'eau	407
Bike-block	436-437
Bi-Pot	221
Bloc de sécurité	90
Bloc porte	264
Bloc roue arrière	443
Blocage de roue	443
Blocker	308
Boîte alimentaire	190
Bol	171-176, 178, 182, 190, 400
Bonde	195
Bouche évier	195
Bouchon à baïonnette Zadi	233
Bouchon de remplissage	232
Bouchon doseur	223
Bouchon jerrican	248
Bouilloire	169
Bouteille de gaz	373, 402
Bouteille de gaz rechargeable	144
Bouton et rosace	260
Brosse à vaisselle	195
Brosse nettoyage	372
Brosse toilette	228
Butée	452

C

Câble	17, 82
Câble HDMI	62
Cache hiver pour grille réfrigérateur	156
Cache-boule	467
Cafetière électrique	168
Cafetière induction	169
Cale	450-453



Caméra de recul	80-84	Couvre selle gel	412	Fermeture/serrure	90-92
Caméra de toit	83	Cuisson	163-166, 402	Fermeture de baie	268
Camping-box	388-396			Fermeture de store Fiamma	303-309
Camproom	280	D		Fermeture polyplastic	269
Caravanstore	303	Décapsuleur	179	Feu de signalisation	46-50
Caravanstore support leg	314	Démodulateur	62	Feutrine de protection poêle	183
Cartographie	71	Déperlant pare-brise	253	Fiamma ZIP	307
Cartouche céramique	240	Déplace caravane	461-462	Fiche allume-cigare	41
Cartouche de gaz	373, 402	Désinfection de l'eau	229	Filet antichute de lit	208
Cartouche filtre à gaz	145	Désinfection du réservoir	231	Filet bouteille	192
Casseroles	182-185	Détartrant thermique	227	Filtre à gaz	143, 145
Cassette WC	216-217	Détecteur gaz	146	Fixation vélos	436
Catadioptr	47	Détendeur	373	Fixe drap	202
Centrale d'énergie	4, 6-7	Détendeur et inverseur gaz	143, 148	Fluide de service	35
Chaînes neige	96	Dévidoir	191	Flûte à champagne	180-181
Chaise et fauteuil	343-357, 404-405	Disque limitation de vitesse	94	Four	163-164
Chandelle	448	Douche portable/solaire	244, 406	Four barbecue	186-187
Chargeur automatique	33	Douchette	242-243, 406	Fusible	39
Chargeur automatique de batteries	22				
Chargeur Booster DCDC	18	E		G	
Chariot porte-tout	217	Échelle de lit	208	Gâche universelle	261
Charnière acier	263	Échelle intérieure/extérieure	456-457	Gaine chauffage	140
Chauffage	135-141	Éclairage à LED	317-318	Gaine flexible	246
Chauffage à gaz	398	E-go déplace caravane	462	Galerie de toit	454
Chauffage électrique	141	Égouttoir	194-195	Galet jante	469
Chauffe-eau	142, 244, 406	Enceinte portable	69	Gamelle pliable	214
Cheminée de toit	140	Énergie	26, 399	Gamme rétractable	169, 188-190, 194, 400
Chiffon microfibre	196	Enjoliveur	47, 471	Garde-boue	452
Chock Level	452	Entonnoir	190	Garnitures de Friction	467
Clé gaz	146	Entonnoir flexible	248	Gaz	143-148
Climatiseur 12 V	133	Entretien	195-198	Gel enzymatique nettoyant sanitaire	226
Climatiseur	128-134	Éplucheur	179	Générateur d'énergie	34
Climatiseur pour soute	132	Éponge magique	252	Gilet de sécurité	94
Coffre	455	Équipement de sécurité	94-95	Glacière à absorption	162
Compas de placard	258	Essoreuse à salade	189	Glacière à compression	158-161, 397-398
Compas et fermeture de baie	268-269	Étagère à chaussures	364	Glacière Hybride	161
Console	260	Étendoir	198	Glisseur	270
Convertisseur Pur-Sinus	24-25	E-trailer	89	Gourde pour chien	214
Convertisseur Quasi Sinus	23	Évier	165-166	GPL et accessoires	144-145
Coque de protection rétroviseur	95	Extincteur	94	GPS	71-74
Corbeille à linge	198			Grille aération de paroi	272
Côté pour store Dometic	280	F		Grille de ventilation	156
Couchage	199-207, 387	Façade pour store Dometic	280	Grille-pain	169
Coupelle	320	Faisceau multiplexé	445	Groupe électrogène	34-35
Coupelle réservoir	232	Faitout	188, 402	Guide	77
Couppelles de friction	467	Fauteuil et chaises	343-357, 404-405		
Coupleur	147	Fauteuil relax	352-353	H-I	
Coupleur séparateur	33	Fenêtre	117-119	Haut-parleur	69
Couteau	178-179	Fermeture de store Dometic	310-311	Hotte cuisine	164
Couverts	176-179, 182			Housse	108-110
Couverture isolante	145				
Couvre roue de secours	471				





Housse de protection climatiseur	128	Mât télescopique	63	Pierre à pizza	372
Housse de siège	209	Matelas	199-201	Pile	26
Housse de vélos	414	Mélangine vaisselle	170-182	Pile à combustible	35
Housse pour timon	467	Ménage	195-198	Pince à barbecue	372
Housse tête d'attelage	467	Méthanol	35	Piquet à visser	320
Internet	52-53	Meuble de cuisine	368-370	Plafonnier LED	39
Interrupteur	36-37	Meuble de rangement	364-367, 368-370	Plan de cuisson encastrable	165
Isolant intérieur	106-107	Mini-gouttière	316	Plaque à induction électrique	166
Isolation	98-113	Minirupteur	37	Plaque de désenlèvement	452
J-K					
Jambe de force	448	Mitigeur	238-241	Plat	176, 189
Jante	471-472	Mobilier	364-370	Poêle/casserole	182-185, 188, 401
Jauge	145	Module pivotant pour porte-vélos	430	Poignée de meuble	261-262
Jerrican	247-248, 407	Montage lithium	16	Poignée de sécurité extérieure	91
Joint d'étanchéité pour store	281, 313	Moquette passage de couloir	211	Pointeur	60, 62
Jupe latérale de protection	320	Moteur de store	287	Points d'intérêts	71
Kit bouchon	235	Moule four Omnia	186-187	Pompe à eau	236-237
Kit de rénovation WC	217	Mousse enzymatique	226	Pontet	260
Kit de ventilation	157	Moustiquaire porte	213	Popote	184
Kit ergonomique	357	Mug	170-176, 178, 190, 400	Porte fusible	39
Kit filtre à eau	231	N-O			
Kit fixation batterie	17	Nettoyant carrosserie	250-251	Porte-assiettes	193
Kit plein-air	357, 405	Nettoyant cassettes et réservoirs	224	Porte-cuillères	183
Kit Sanitary Flex	235	Nettoyant cuvette de WC	225	Porte-gobelet	178
Kit side	309	Nettoyant jante	251	Porte-moto	441-442
L					
Lampe de camping	375-376	Nettoyant résines et insectes	251	Porte-sac poubelle	197
Lampe enceinte	69	Nettoyant salle de bain	225	Porte-scooter	442
Lanterneau	121-126	Nettoyant vitre	253	Porte-vélos	416-440
Lavabo	245	Omnia	186-187	Porte-vélos électrique	438, 439
LED	317-318, 375-376	Oreiller	202, 397	Porte-vélos pour soute	417
Level up	450	Organiseur	364-367	Poubelle	197
Liquide vaisselle	194	Organiseur de réfrigérateur	192	Prédétendeur	147
Lit cabine	208	Organiseur de tiroir	192-193	Prise et interrupteur	36-37
Lit tout fait	203-207, 387	Ouverture de meuble	258	Prise extérieure	42-45
Loqueteau	262	P			
Lyre	146	Pallaissou	211	Privacy Room	304-306
M					
Machine à laver	198	Panier à linge	198	Produit biologique	224
Machine expresso portable	168	Panneau de signalisation	414-415	Produit d'entretien carrosserie	250-251
Magicrafter	315	Panneau solaire	5, 27-31, 160, 399	Produit d'entretien	249-253
Malle de voyage	388-396	Papier toilette	228	Produit sanitaire	223-228
Manivelle de store	316	Pare-vent	339	Protection / isolation	98-113
Manomètre	146	Paroi frontale pour store	308	Protection arrière pour van ou fourgon	107
Marchepied	458-460	Paroi latérale pour store	310, 312	Protège-matelas	199, 201
Mastic	120	Passoire	179, 189, 400	Q-R	
		Patin adhésif	258	Quick Connexion W	235
		Pelle à neige	96	Raccord	248, 373
		Penderie pliante	366	Raccord à visser	234
		Pèse-flèche	467	Raccord eau	246
		Pied de table	256-257	Raccord pour robinet	248
				Raccord pour tuyau	235
				Raccord rapide	234
				Raclette	249
				Rafraîchisseur d'air	134



Rafter	315	Sangle anti-tempête	315	Tendeur de store	315, 318
Rafter LED	318	Sanitaire	216-222	Tente de toit	378-385
Rail porte-vélos	434	Seau	190, 194, 400	Tente de toilettes/douche	386, 406
Rail télescopique	443	Séchoir parapluie	198	Tête d'attelage	465
Rallonge	43	Serrure à pylon	261	Théière à piston	168
Rampe d'éclairage	444	Serrure de porte	266-267	Thermoback	107
Rampe de signalisation	428	Serrure de portillon	265	Thermomètre four	187
Rampe en aluminium	443	Serrure de sécurité extérieure	90-92	Toaster	169
Range-assiettes	192	Serrure intérieure	259	Toile PVC opaque	311
Range-couverts	193	Serrure push lock	259	Toilettes	406, 408
Rangement cuisine	191-193	Siège enfant	355	Toilettes sèches. portable	222
Rangement pocket	222	Sika	120	Tour prise électrique	364
Range-tout	212	Smart pad	67	Tourniquet de porte	263
Raquette insecte	213	Smart TV	66-67	Traceur	87
Réchaud	166	Socle	42, 44, 45	Traitement des eaux	227-231
Réchaud à gaz	371-374, 402-403	Sog	218	Traitement surodorant	226
Réfrigérateur à absorption	150-151	Solette	335-337, 379	Transat	352-353
Réfrigérateur à compression	152-155, 397	Solution de rangement kit	192-193	Triangle sécurité	94
Réglette	39	Solution Wi-Fi	54-56	Trotinette électrique	413
Régulateur solaire	32	Soufflet de boîte d'attaches	468	Tube flexible	235
Rehausse serrure	90	Sous-matelas	202	Tuyau de remplissage	248
Relai	33	Spacecamp	337	Tuyau d'eau	246-247, 407
Relax	352-353	Spot	38-39		
Remifront	113	Stabilisateur	463	U-V	
Remorque transversale moto	444-445	Station énergie	4-7, 399	Unité de commande	57
Renfort de suspension	446-447	Stick android	67	Ustensile rétractable	194
Répartiteur	62	Store /baie	116	Ustensiles de cuisine	179, 183
Repose-jambes	348	Store Dometic	274-277	Vaisselle	170-182, 400-401
Repose-pieds	346-347, 351	Store Fiamma	282-293	Vanne de vidange	233
Réservoir fixe	232	Structure de renfort	314	Vase d'expansion	236
Réservoir eaux grises/eau propre	235	Sun View	309-310	Vélo électrique	411-413
Rétroviseur extérieur	95	Support de montage GPS	76	Ventilateur de réfrigérateur	157
Rideau intérieur	112-113	Support démodulateur	62	Ventilateur de toit	120
Rideau isothermique	104-105	Support papier toilette	228	Ventilation automatique	219
Rideau moustiquaire	213	Support TV	70	Vérin	448-449, 470
Robinets	238-241	Sur-matelas	200-201	Verre	174, 177-178, 180-182
Robinets gaz	147			Verrou	92
Rodolf le rouleau	179	T		Verrou de porte intérieure	92
Roll-Tank	235	Table	357-363, 403	Volet extérieur de cabine	103
Rosace	260	Tablette fauteuil directeur	345	Volet isothermique	98-103
Roue	471-472	Tablette tabouret	356		
Roue de remorque	472	Tabouret	356, 404	W	
Roue jockey	469	Taie d'oreiller	207	WC cassette	216-217
Routeur 4G	53-54	Tapis	210-211	WC chimique portable	220
		Tapis animaux	214	WC portable	221
		Tapis antidérapant	191		
		Tapis de sol	340-342		
		Tapis-brosse	458		
		Tasse	170, 175, 182, 400		
		Téléviseur classique	68		
		Téléviseur smart	66-67		





NOS MAGASINS

Retrouvez les plus grandes marques présentes sur le marché des équipements de loisirs et de plein-air. Nos vendeurs sont à votre écoute pour vous conseiller selon vos besoins.

LES CONDITIONS TARIFAIRES

Les prix des produits sont indiqués dans ce catalogue via un QR Code lisible avec l'appareil photo de votre téléphone portable (le prix s'affichera à l'ouverture des liens QR Code). Tous les tarifs indiqués sont « Toutes Taxes Comprises » (TTC) en EUROS, éco-contributions ou éco-mobiliers incluses. Les prix indiqués sont des prix conseillés en France métropolitaine, hors promotion, hors montage et hors frais de livraison. Le vendeur se réserve le droit de modifier ses prix de vente à tout moment, avant la prise de commande. Les variations de matières premières peuvent nous amener à modifier les prix inscrits sans préavis. Seul le prix constaté en magasin fait foi. Les prix de vente des marchandises présentées dans ce catalogue sont valables uniquement dans les magasins situés en France métropolitaine.

Les couleurs des articles peuvent subir des variations liées aux conditions dans lesquelles les photos ont été prises et la qualité de l'impression. Toutes les photos utilisées dans ce catalogue ont été fournies par nos fabricants et sont utilisées avec leur permission. Nous sommes fiers de travailler avec des fabricants de confiance et de qualité. Toutes les caractéristiques techniques sont données à titre indicatif. Elles peuvent être sujettes à des modifications.

GARANTIE CONTRACTUELLE

Le client bénéficie d'une garantie contractuelle ne couvrant pas les consommables ou pièces d'usures quel qu'ils soient, l'utilisation anormale ou non-conforme des produits. Le client est d'ailleurs invité à ce sujet à consulter attentivement la notice d'emploi fournie avec les produits, les défauts et leurs conséquences liés à l'utilisation non-conforme à l'usage pour lequel le produit est destiné, les défauts et leurs conséquences liés à toute cause extérieure, les interventions et réparations réalisées sur les produits par des tiers.



NOS ATELIERS

Réparation, entretien et équipements.

Quelle que soit votre demande, nos techniciens sont à votre écoute et à votre disposition.

- Un pare-brise fissuré, brisé, avec des impacts
- Une baie, un lanterneau cassé ou arraché
- Des marques de grêles sur le toit
- La pose d'une antenne automatique ou d'un groupe électrogène
- Une effraction
- Un pare-chocs cassé
- Un diagnostic énergétique
- Une capucine enfoncée sous un pont
- Un panneau latéral déchiré
- La pose ou le remplacement de vos stockages d'énergie (piles et batteries lithium...)

LE RESPECT DE L'ENVIRONNEMENT L'ÉCO-PARTICIPATION

Afin d'assurer la collecte, l'enlèvement, le traitement, le stockage écologique et la revalorisation de ces déchets, le prix de certains produits se complète d'une contribution environnementale. Cette éco-participation correspond au coût du recyclage de ce produit. Tous les produits présents sur le catalogue, qui sont assujettis à cette contribution, sont annoncés en prix TTC, écotaxe incluse.

Exemples :

- démodulateurs écotaxe : 0,10€
- téléviseurs écotaxe : 2 à 5€
- antennes satellite : à partir de 1€
- réfrigérateurs/glacières électriques : 12€
- mobiliers de camping : de 0,02€ à 2,30€



**YpoCamp
COCV 17**

19, route de la Rochelle -
Le Vergeroux Nord
17300 ROCHEFORT
Tél. : 05 46 99 02 64
amelie.cocv@ypocamp.fr

**YpoCamp
Carabita 33**

41 et 75 avenue de l'Aquitaine
33560 SAINTE-EULALIE
Tél. : 05 56 06 52 17

**YpoCamp
Rennes 35**

6, rue de l'Aiguillage -
Z.A. Beauséjour
35520 LA MEZIÈRE
Tél. : 02 99 62 42 06
magasin.ouestevasion@ypocamp.fr

**YpoCamp
Balzac**

2179, rue de Verdun
42580 L'ETRAT
Tél. : 04 77 74 04 24

**YpoCamp
Espace CECV 44**

2, rue Descartes - Z.A. Ragon
44119 TREILLIÈRES
Tél. : 02 40 72 91 72
magasin.cecv@ypocamp.fr

**YpoCamp
JPG Loisirs 59**

Seclin Unexpo
Rue de l'Artisanat
59113 SECLIN
Tél. : 03 20 90 15 17

**YpoCamp
JPG Loisirs 62**

Z.A. Euro Fouquières
Avenue des Anciens Combattants
62232 FOUQUIÈRES-LÈS-BÉTHUNE
Tél. : 03 61 09 15 55

**YpoCamp
Mobilisoir 85**

4, rue Gutenberg -
Parc de la Landette
85190 VENANSULT
Tél. : 02 51 05 97 07
leslie.mobilisoir@ypocamp.fr